

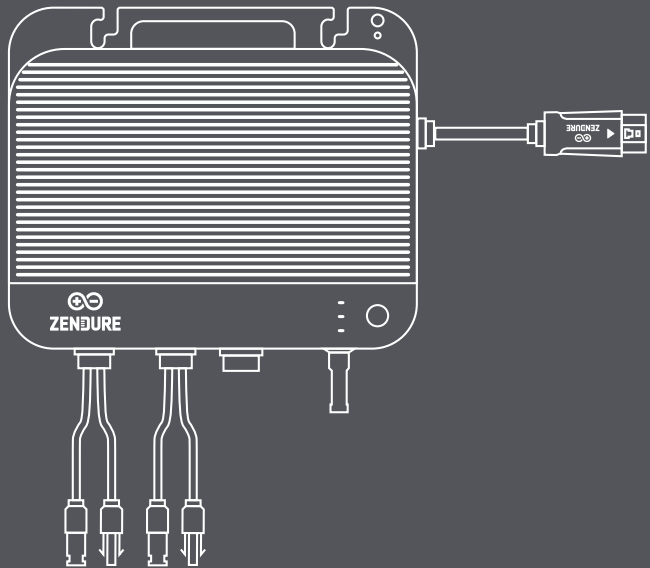

ZENDURE



SolarFlow 800 Hybrid Inverter

User Manual/Bedienungsanleitung/Manuel d'utilisation/
Manuale d'uso/Manual de usuario/Gebruikershandleiding

Disclaimer

Read all safety guidelines, warnings, and other product information in this manual carefully, and read any labels or stickers attached to the product before using. Users take full responsibility for the safe usage and operation of this product. Familiarize yourself with relevant regulations in your area. You are solely responsible for being aware of all relevant regulations and using Zendure products in a compliant way.

Content

1. SolarFlow 800 Specification	2
2. Safety Instruction	3
2.1 Usage Guide	3
2.2 Disposal Guide	4
2.3 EC DECLARATION OF CONFORMITY	4
3. Symbols Used in This Guide	4
4. Important Tips	5
5. What's in the Box	5
6. Overview	6
6.1 System Overview	6
6.2 Product Overview	7
6.3 Button Controls	7
6.4 LED Display	8
7. Installing the SolarFlow 800	8
7.1 Before Installation	8
7.1.1 Scope and Usage Guidelines	8
7.1.2 Location and Installation Requirements	8
7.1.3 Hardware Setup	10
7.1.4 Installation Tools	11
7.1.5 Grounding Setup	11
7.2 Installation guide	11
7.2.1 Mounting the SolarFlow 800 on the wall	11
7.2.2 Placing the SolarFlow 800 on the Add-on Batteries	12
7.3 Cable Connection	12
7.3.1 Before Connection	12
7.3.2 Connect to the Add-on Batteries	13
7.3.3 Connect to the Solar Panels	14
7.3.4 Connect to the Grid	16
8. Download & Register	18
8.1 Download	18
8.2 Add SolarFlow 800	18
8.3 How to use SolarFlow 800	19
8.3.1 Device Status	19
8.3.2 Smart Switch	19
8.3.3 Device Real-time Monitoring	20
8.3.4 Device Setting	20
8.4 How to use Home Energy Management System	22
8.4.1 How to Create HEMS	22
8.4.2 Home Status	24
8.4.3 Smart Mode	27
8.4.4 Historical data	28
8.4.5 System Settings	28
8.4.6 System Management	33
8.4.7 Exception handling logic	33
8.5 More	33
9. Maintenance	34
9.1 Disassembly of the SolarFlow 800 Set	34

1. SolarFlow 800 Specification

PV Input	
PV Input Ports	PV1-2
PV Input Voltage Range	14V-55V
Number of MPPT	2
Rated PV Input Current	18A
Max Short Circuit Current	22.5A
Max PV Input Power	1200W (600W each)
AC Input/Output Power	
Rated Power	800W
Rated Voltage	220V/230V/240V
Rated Frequency	50Hz/45-55Hz
Rated Current	3.5A
Battery Parameters with SolarFlow 800 (Battery Not Included)	
Battery Rated Voltage	48VDC
Maximum Input Power	One AB1000 Series Battery: 960W
	One AB2000 Series Battery: 1200W
	Two or More Batteries: 1200W
Max Discharging Power	800W Max
Expandable Battery Quantity	6
Maximum Expandable Capacity	960x6=5,760Wh with AB1000 Battery
	1,920x6=11,520Wh with AB2000 Battery
Compatibility	AB1000/2000 Series Batteries
General Parameters & Environmental Adaptability	
Charging Temperature	-20°C to 60°C (-4° F to 140° F)
Discharging Temperature	-20°C to 60°C (-4° F to 140° F)
Storage Temperature	-25° C to 65 ° C (-13° F to 149° F)
Dimensions	274 × 231 × 47 mm
Weight	5 kg
IP Rating	IP67
Maximum Relative Humidity	90%
Wireless Connection	Bluetooth, 2.4G Hz Wi-Fi
Bluetooth	Bluetooth 5.0 Frequency 2402-2480MHZ
	Maximum Transmit Power20.0 dBm
Wi-Fi	Wi-Fi 4 (802.11b/n/g) Frequency:2412-2472MHZ
	Maximum Transmit Power20.0 dBm
OTA	Supported

2. Safety Instruction

2.1 Usage Guide

1. Please carefully read all current documentation before installing, using, or servicing the product, as documentation may be updated over time.
2. Please check whether the product is damaged, cracked, leaking liquids, becoming hot, or exhibiting other abnormalities, and check any cables for damage before operating. If there are any problems, please stop using the product immediately and contact our customer service.
3. Do not place heavy objects on top of the product.
4. Make sure all cords and plugs are intact and dry before connecting to avoid electric shock.
5. Do not install or operate the system under extreme climatic conditions such as lightning, snow, heavy rain, strong winds, etc.
6. To reduce the risk of injury, close supervision is necessary when the product is used near children.
7. Keep hands and fingers away from the product's internal components.
8. For safety purposes, please use only the original charger and cables designed for the equipment. We are not liable for damage caused by third-party equipment, and this may render your warranty invalid.
9. Maintain a minimum clearance of 50mm between the product and any surrounding objects.
10. During the operation of the solar energy system, avoid direct sunlight to prevent the product from overheating. Do not place the product near any heat source.
11. Please install the product according to our user manual to avoid damage to the product or injury to other people.
12. Do not use this product near strong static electricity or strong magnetic fields.
13. Do not place the equipment in an environment with flammable or explosive compounds, gas, or smoke. Since the product relies on the shell to dissipate heat, exposing the enclosure to excessive heat will lead to damage.
14. To reduce the risk of damage to the electric cords and connectors, pull the connectors rather than the cord when disconnecting the product.
15. Do not use the product in excess of its output rating. Overloads may result in a risk of fire or injury to persons.
16. Do not use any products or accessories that are damaged or modified. Damaged or modified batteries may exhibit unpredictable behavior, resulting in fire, explosion, or risk of injury.
17. Do not operate the product with a damaged cord or plug, or a damaged output cable.
18. Do not disassemble the product. Take it to a qualified service person when service or repair is required. Incorrect reassembly may result in a risk of fire or electric shock.
19. Do not expose the product to fire or high temperatures.
20. Do not attempt to replace the internal components of the equipment by any unauthorized personnel. Have servicing performed by a qualified repair person using only identical replacement parts. This will ensure that the safety of the product is maintained.
21. The product has a protection level of IP67, so the product cannot be immersed in liquids. If the product accidentally falls into the water during use, please place it in a safe and open area and stay away from it until it is completely dry. The dried product should not be used again and should be properly disposed of according to the disposal guidelines in this manual.
22. The product may feel warm when it's working. This is a normal operating condition and should not be a cause for concern.
23. To reduce the risk of electric shock, disconnect the solar photovoltaic panels, batteries, and home grid before attempting any instructed servicing.
24. When charging the battery, work in a well-ventilated area and do not restrict ventilation in any way, as inadequate ventilation may cause permanent damage to the equipment.
25. Do not clean the product with harmful chemicals or detergents. Only clean it with a dry cloth.
26. Do not move or shake the unit while operating, as vibrations and sudden impacts may lead to poor connections to the hardware inside.
27. Ensure that the product and the batteries are installed securely to avoid accidents and product damage caused by falling.
28. In case of a fire, only a dry powder fire extinguisher is suitable for this product.
29. Servicing of batteries should be performed or supervised by personnel knowledgeable about batteries and the required precautions.





2.2 Disposal Guide

Follow Local Regulations: Always adhere to local regulations and guidelines for battery disposal, as improper handling can harm the environment and violate legal requirements.





2.3 EC DECLARATION OF CONFORMITY

ZENDURE TECHNOLOGY CO., LIMITED declares that the SolarFlow 800 complies with the directive 2014/53/EU (RED), 2011/65/EU (RoHS), 2015/863/EU (RoHS).









The full text of the Declaration of Conformity is available at the following web address: <https://zendure.de/pages/download-center>

	<p>Declaration of conformity The EU Declaration of Conformity can be requested at this address: https://zendure.de/pages/download-center</p>
	<p>Disposal and Recycling Disposal of packaging: dispose of the packaging separately by type of material.</p>
	<p>Disposal of old equipment (applies in the European Union and other European countries with separate collection (waste collection) Old equipment must not be disposed of in household waste. Every consumer is legally obligated to dispose of old equipment that can no longer be used separately from household waste, for example at a collection point for recyclables. To ensure proper recycling and avoid negative impact on the environment, electronic devices must be taken to an appropriate collection site. For this reason, electronic devices are marked with the symbol shown to the left.</p>
	<p>Batteries and accumulators must not be disposed of in household waste. As a consumer, you are legally obligated to dispose of all batteries and accumulators, regardless of whether they contain pollutants or not, at a designated collection point. Marked with: Cd = Cadmium, Hg = Mercury, Pb = Lead. Discharge any built-in or accessory batteries before disposing.</p>

3. Symbols Used in This Guide

Symbol	Explanation
	A high-risk hazard that, if not avoided, could result in death or serious injury.
	Important information that you must pay attention to.
	Included with your product
	Optional (not included)
	Indicates additional information on correct use or useful tips.

4. Important Tips

	Grid-tied Regulation: The PV system is grid-tied. Please check if it is allowed in your area.
	Protect from Direct Sunlight: Ensure the SolarFlow 800 is placed in a shaded area to avoid rapid temperature increases that could affect performance.
	Accessory Check: Verify the necessary accessories before installation, as some may need to be purchased separately.
	Download the Zendure App: After installation, download the Zendure app to unlock additional smart features and remote control options.
	Grid Connection Time: Once installation and the initial startup are complete, it requires approximately 1 minute for the SolarFlow 800 to connect to the grid.
	Set Safe AC Output: Use the Zendure app to configure the AC output for home use. Ensure the output complies with your country or region's safety power limits to prevent overloads.
	Shutdown Procedure: Before removing the SolarFlow 800, press and hold the button on the SolarFlow 800 Hybrid inverter for 6 seconds to turn off the device, and disconnect all power cables for safety.
	Optimal Operating Conditions: It is recommended to use this product in environments ranging from 15°C to 30°C , away from water, heat sources, or sharp objects that could cause damage.
	No Disassembly: Do not attempt to disassemble the product. For repairs or servicing, consult official Zendure channels. Improper handling could pose risks of fire or personal injury.

5. What's in the Box

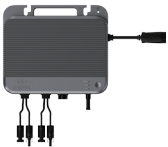

SolarFlow 800 Hybrid Inverter



User Manual

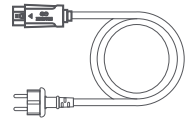

3m 10A AC Power Cable

Mounting Screw Kits*2
Plastic Anchors *2Wrench for Removing Solar
Connector and AC Connector

Antenna

6. Overview

6.1 System Overview

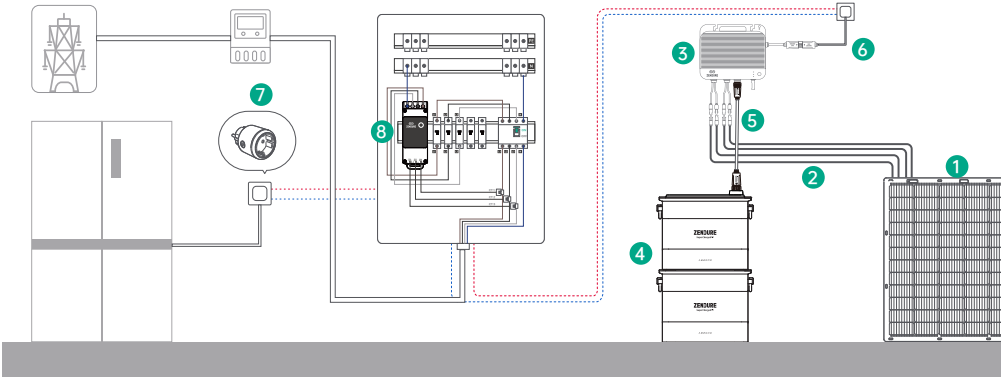

	Name	Description	Included / Not Included
1	Solar Panel	The SolarFlow 800 Hybrid Inverter can connect to up to two sets of solar modules for power generation.	
2	Solar Cables	Used for the connection between The SolarFlow 800 Hybrid Inverter and solar panels.	
3	SolarFlow 800 Hybrid Inverter	Interconnects solar panels, batteries, and the household grid to efficiently operate the energy storage system and streamline power conversion among them.	
4	AB1000/AB2000 Batteries	Stores electricity and discharges for household consumption as needed.	
5	Battery Cable	Used for the connection between The SolarFlow 800 Hybrid Inverter and Add-on Batteries.	
6	AC Power Cable	Connects the SolarFlow 800 to a household socket.	
7	Zendure Smart Plug	Used to monitor device performance and communicate wirelessly with SolarFlow 800 to optimize energy usage.	
8	Zendure Smart Meter 3CT	Monitors household electricity consumption and wirelessly communicates with the SolarFlow 800 to optimize energy usage.	

Optional accessories are available for purchase on the official Zendure website.

6.2 Product Overview

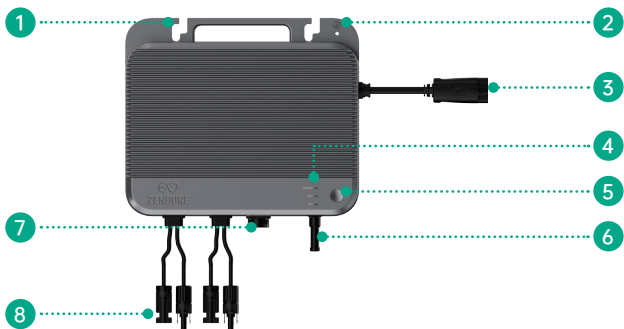



1	Mount Holes
2	Ground Mount Hole
3	AC Connector to the grid
4	LED Indicator
5	Power Button
6	Antenna
7	DC Connector to the AB1000/2000 Series Batteries
8	Solar Connectors to PV Modules

6.3 Button Controls

Button	Action	Function
	Long Press For 2 seconds	Turn on the SolarFlow 800
	Long Press For 3 seconds	Reset the Wi-Fi Connection
	Long Press For 6 seconds	Turn off the SolarFlow 800

6.4 LED Display

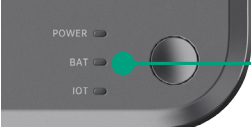
Indicator	Description	Explanation
	Solid Green	SolarFlow 800 is powered on.
	Flashing Red (Fast)	Error detected in SolarFlow 800 system.
	Flashing Green (Slow)	Device is connecting to the network.
	Flashing Red (Fast)	Network connection error.
	Solid Green	Network connection successful.
	Flashing Green (Slow)	Battery is charging.
	Solid Green	Battery is connected and functioning normally.
	Flashing Yellow (Fast)	Low battery warning.
	Flashing Yellow (Slow)	Battery pack is preheating due to low temperature.
	Solid Yellow	Battery warning detected.
	Flashing Red (Fast)	Battery protection activated due to critical failure.

7. Installing the SolarFlow 800

7.1 Before Installation

7.1.1 Scope and Usage Guidelines



- This user guide only describes the cable connection method and assembly of the SolarFlow 800 Hybrid inverter. To install solar modules, please read the instructions for the solar module and accessories.
- We recommend carrying out any solar-related setup on a sunny day, as it will be easier to assess the performance of your system and check for any issues.
- If you wish to verify and commission your solar system immediately, complete the installation when the weather is sunny.

7.1.2 Location and Installation Requirements

- Maintain a minimum clearance of 15 cm around the front face of the microinverter, especially near the heat dissipation fins, to ensure proper ventilation, efficient heat dissipation, and reliable wireless communication.
- Choose a location for the SolarFlow 800; Make sure the SolarFlow 800 Hybrid Inverter is within the Wi-Fi coverage area.

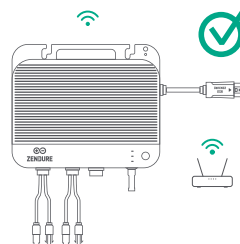
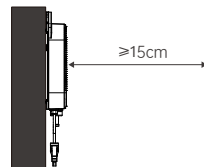

- Install the SolarFlow 800 within the length range of the solar panel and 3m AC cord, otherwise an extension cable may be required.

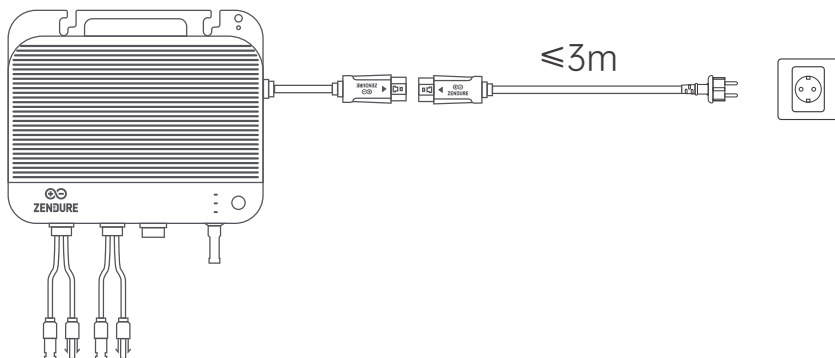

- When installing the SolarFlow 800 with AB1000/AB2000 batteries (not included) & battery cable (not included), ensure the inverter is placed within the connection range of the solar panels and the 0.7m/3m/5m battery cable which are available for purchase on the Zendure website.

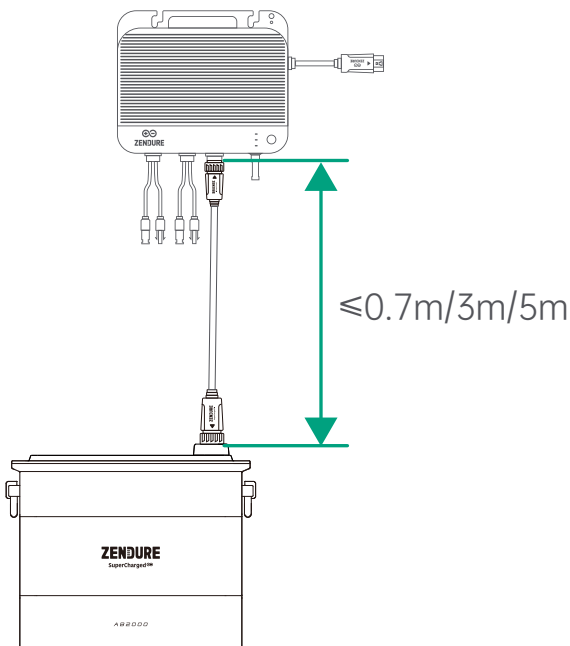

- Do not place the SolarFlow 800 in an area where flammable or explosive materials are stored.

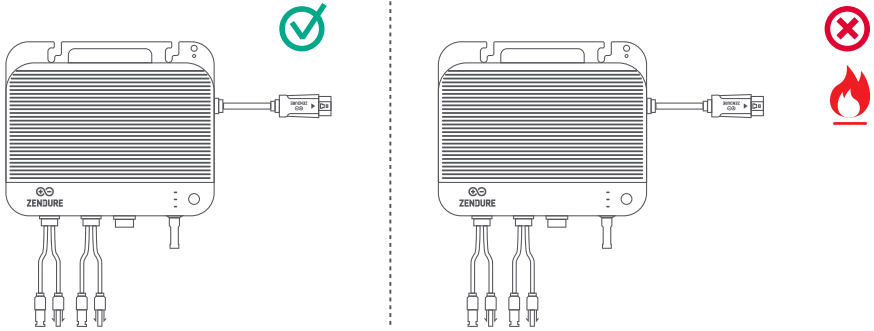

- The SolarFlow 800 is rated IP67, making it suitable for both indoor and outdoor installation. However, to ensure optimal performance and longevity, place the device in a location shielded from direct sunlight and rain.

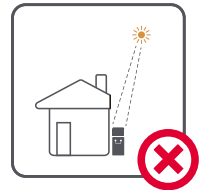

7.1.3 Hardware Setup

- The SolarFlow 800 is shipped without the antenna pre-installed. Before mounting the hybrid inverter on the wall, ensure the antenna is securely attached.

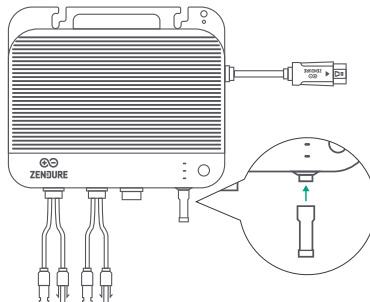

7.1.4 Installation Tools



Hexagon Wrench



Work Gloves



Tape Measure

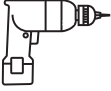

Electric Drill



Marker Pen

7.1.5 Grounding Setup

The AC cable contains earth wire so that grounding can be done directly with it.

For regions with special requirements, a grounding electrode (not included) can be used to complete the external grounding.

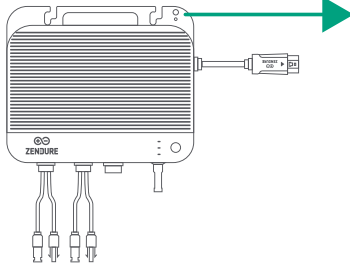

Grounding hole for independent grounding connection (M4 screws not included)

7.2 Installation guide

7.2.1 Mounting the SolarFlow 800 on the wall

- Install the SolarFlow 800 in a location protected from direct sunlight.
- Solar cables are sold separately. Before finalizing the installation location, measure the distance between the solar panel's connector and the SolarFlow 800's solar connector.
- The SolarFlow 800 is shipped without a Wi-Fi antenna installed. Attach the Wi-Fi antenna to the SolarFlow 800 before mounting the device on the wall.

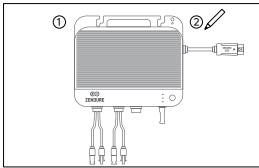

①

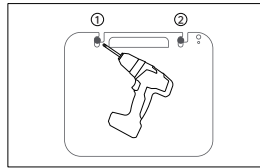

②

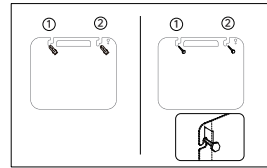

③

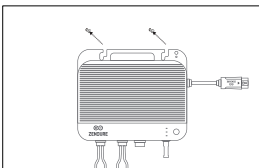

④

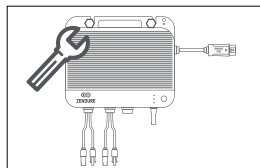

⑤

1. Mark the Mounting Locations

Select the wall where the SolarFlow 800 will be installed. One person holds the SolarFlow 800 against the wall, aligning the long side of the inverter with the long side of the battery, while the other marks the two screw hole locations using a marker.

2. Drill the Mounting Holes

Use a drill to create two mounting holes, each with a diameter of 8–10 mm, at the marked positions.

3. Install the Plastic Anchors

Insert the yellow plastic anchors firmly into the drilled holes. Then partially screw in the screws, leaving about 1/3 of their length exposed.

4. Hang the SolarFlow 800

Carefully hang the SolarFlow 800 onto the exposed screws, ensuring it is securely positioned.

5. Secure the Device

While one person holds the SolarFlow 800 steady, the other tightens the screws fully into the wall, securing the unit in place.

By following these steps, the SolarFlow 800 is now successfully mounted on the wall.

7.2.2 Placing the SolarFlow 800 on the Add-on Batteries

If the SolarFlow 800 is installed with AB1000/2000 batteries (sold separately), it can be placed on top of the battery.



When pairing the microinverter with the battery, it is recommended to place the microinverter horizontally on top, aligning the long and short sides. This allows the recessed area on the back of the SolarFlow 800 to interlock with the raised surface on the battery, enhancing overall stability.



- Ensure the SolarFlow 800 is positioned is no more than 3 meters away from the wall socket, matching the length of the included AC power cord. If a greater distance is needed, 3 and 5-meter AC cords are available on the Zendure website.
- The SolarFlow 800 and the connected batteries must be placed on a stable, hard, and level surface for optimal operation.
- Do not place object on the surface of the SolarFlow 800, which may affect the heat dissipation and wireless communication.

7.3 Cable Connection

7.3.1 Before Connection

	Picture	Name	Description	Included/Not Included
1		SolarFlow 800 Hybrid Inverter	The SolarFlow 800 Hybrid Inverter can connect to up to two sets of solar modules and batteries for power generation.	
2		3m 10A AC Cable	Used for the connection between The SolarFlow 800 and the grid.	
3		AB1000/2000 Series Batteries	The add-on batteries connect to the SolarFlow 800, storing solar power for household energy consumption.	
4		Battery Cable	Used for the connection between The SolarFlow 800 and the add-on batteries.	
5		Solar Panels	The SolarFlow 800 connects to the solar panels for generating power. It is recommended to connect between 2 to 4 solar panels for optimal performance.	
6		Solar Panel Cable	Standard photovoltaic module connector cables for connecting solar panels to the SolarFlow 800.	
7		Solar Panel Parallel Cable	Standard photovoltaic module connector cables designed for connecting two solar panels to one single PV input on the SolarFlow 800.	

Product Placement and Cable Management

- Move the Hyper 800 near their final installation site.
- The SolarFlow 800 should be positioned such that the solar and AC cables can run straight down without significant bending.

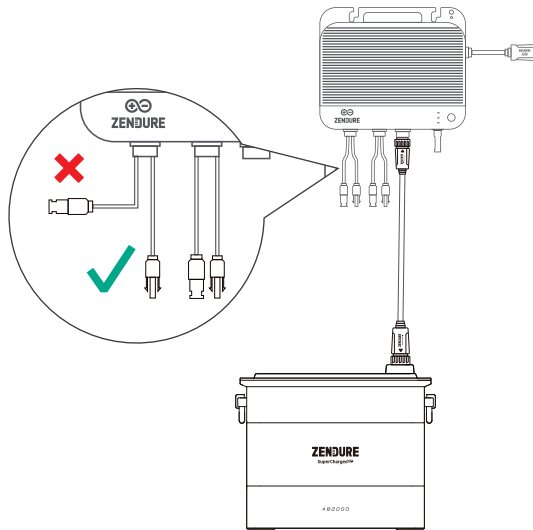

7.3.2 Connect to the Add-on Batteries

Remove the silicone protective cover from the battery terminal on SolarFlow 800 and Add-on batteries(not included). Connect Add-on Batteries to SolarFlow 800 with the battery cable, The terminals of the battery cable can be self-locking, when you hear a click, you have inserted the battery cable well.

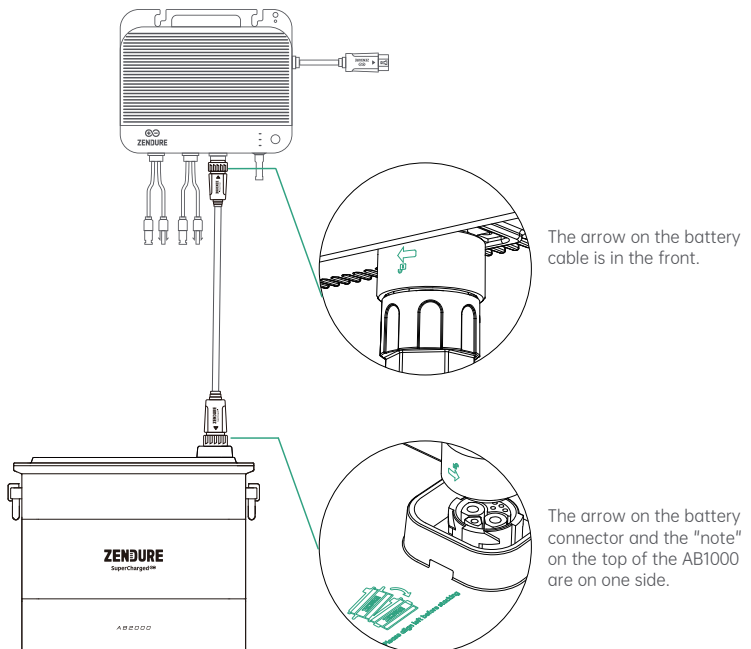

A single SolarFlow 800 can be connected up to 6 AB1000/AB1000S/AB2000/AB2000S batteries, which can maximumly reach to 11.52kWh capacity.

- Do not disconnect them during the charging/discharging process.
- Do not touch the metal pins of the ports with your hands or other objects. Gently clean them with a dry cloth when necessary.
- It is recommended to use the brackets and screws provided with the battery packs to securely fix the add-on batteries and ensure stability.

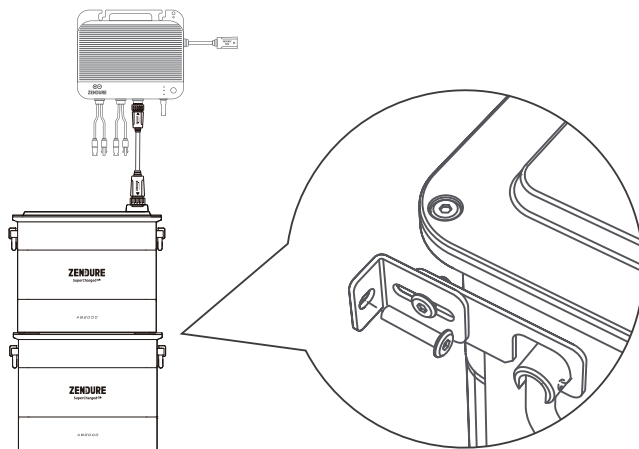

7.3.3 Connect to the Solar Panels



1. The SolarFlow 800 features two independent MPPTs, with each PV input operating as an isolated MPPT.
 - Voc (Open Circuit Voltage): Must be less than 55V for each PV input.
 - Isc (Short Circuit Current): Must be less than 22.5A for each PV input.
 - Recommended Power Range: Each PV input supports solar panels with a power range of 400W to 900W.
2. For optimal inverter efficiency, it is recommended to use a solar cable that is 3 meters or shorter. This ensures reduced energy loss during transmission.

(1) Connect one solar panel to the SolarFlow 800

Ensure you measure the distance and install the solar panels in the desired location before connecting them to the SolarFlow 800.

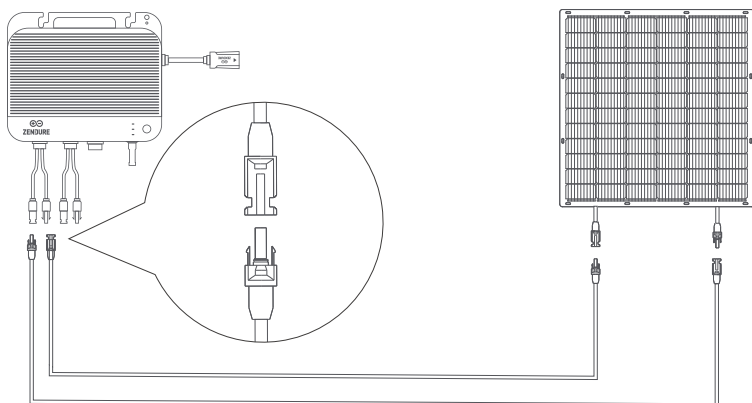

The positive and negative terminals of the same solar panel must be connected to the corresponding positive and negative terminals of the same PV input to ensure proper electrical flow and system functionality. Do not connect panels across different PV Inputs.

We are not liable for any damages resulting from improper connections.

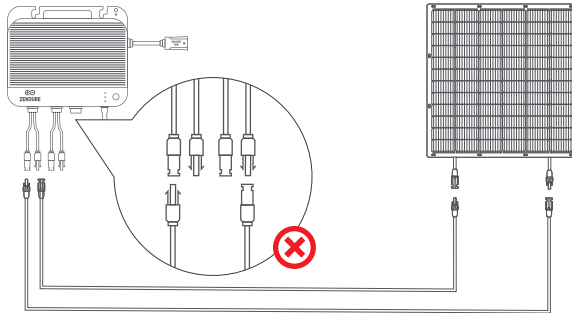

(2) Connect to four solar panels in Parallel

Before connecting the solar panels to the SolarFlow 800, measure the distance and ensure they are installed in the desired location.

- Ensure the combined Voc (open circuit voltage) of the panels connected to a single PV input is below 55V.
- The total current for a single PV input must not exceed short circuit current 22.5A.

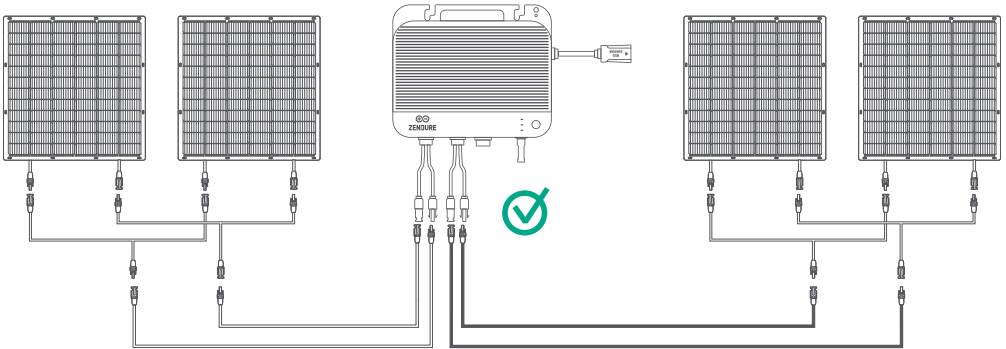

The positive and negative terminals of the same solar panel must be connected to the corresponding positive and negative terminals of the same PV input to ensure proper electrical flow and system functionality. Do not connect panels across different PV Inputs.

We are not liable for any damages resulting from improper connections.

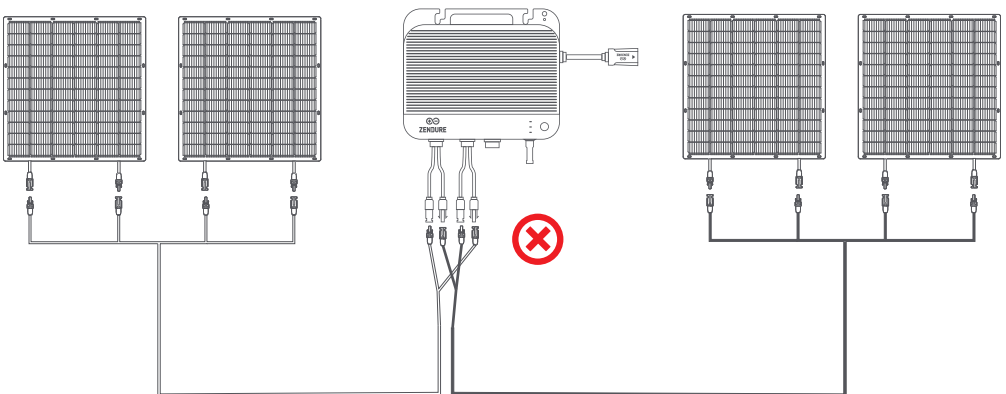

(3) PV Cross-Source Error: The SolarFlow 800 features two independent PV ports, each corresponding to an independent MPPT. The connection method shown in the diagram artificially parallels two originally independent PV ports. This wiring method leads to a PV cross-source issue, causing uneven power distribution between the two PV ports and potentially damaging the product.

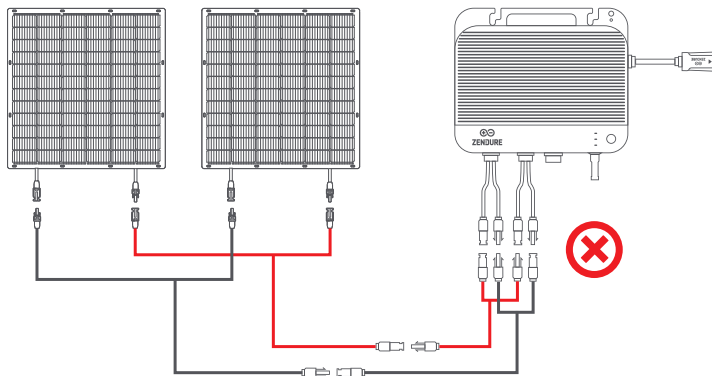

7.3.4 Connect to the Grid

(1) Select the appropriate Circuit

When connecting the SolarFlow 800 to a home or business branch circuit, it's important to choose the right configuration to ensure safe and efficient operation.

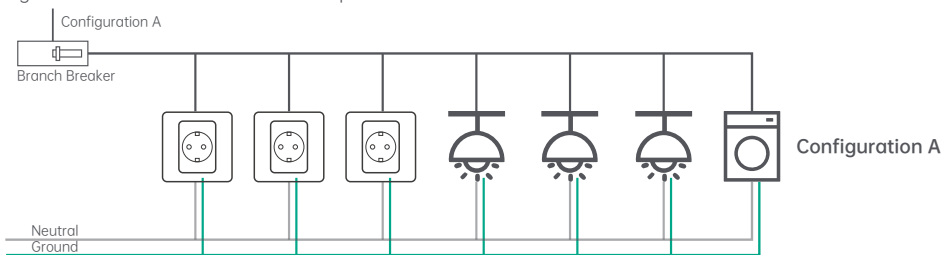

This configuration is unsuitable for SolarFlow 800 as it includes multiple loads, such as receptacles, lights, and high-power appliances (e.g., dishwashers, laundry machines). These unpredictable and high-current loads increase the risk of exceeding branch circuit limits during solar production.

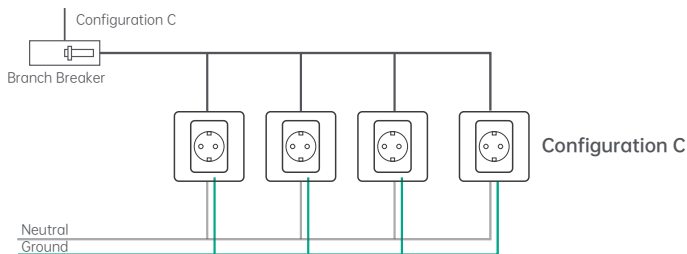

This setup is ideal for connecting the SolarFlow 800 as it contains only receptacles. Each receptacle can be individually protected using the methods outlined. If there are unused slots in your distribution panel, an electrician can implement this configuration at a relatively low cost.

(2) Plug to the Socket

Using the provided AC power cord, first connect the cable to the SolarFlow 800, then plug it into a household power outlet on the appropriate circuit.

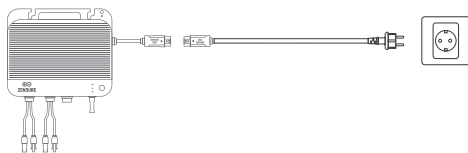

- Please confirm that the AC socket is switched on, and the power grid is being powered.
- To maximize power generation efficiency and enhance safety, it is recommended to connect the device to a circuit branch with minimal or no other loads.
- Do not pull or hold the AC cable with your hand. Hold the handle instead.

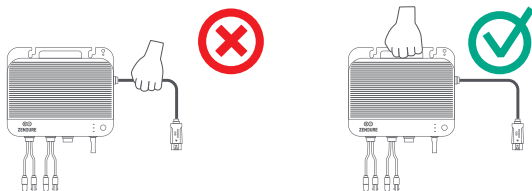

(3) Installing Multiple SolarFlow 800 Sets

1. Multiple sets of SolarFlow 800 can be installed on a single phase/installed separately across the three individual phases of a three-phase system.
2. Use the Zendure app to configure the AC power output to the grid, ensuring it does not exceed the safety limits required by your country or region.

Installation in single-phase electricity system

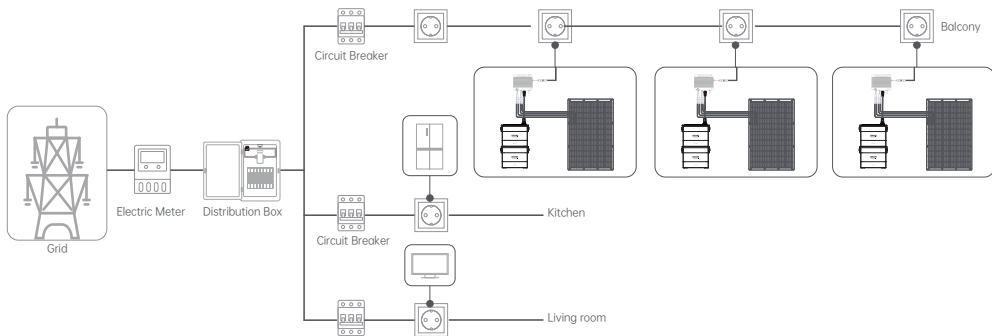

Installation in three-phase electricity system

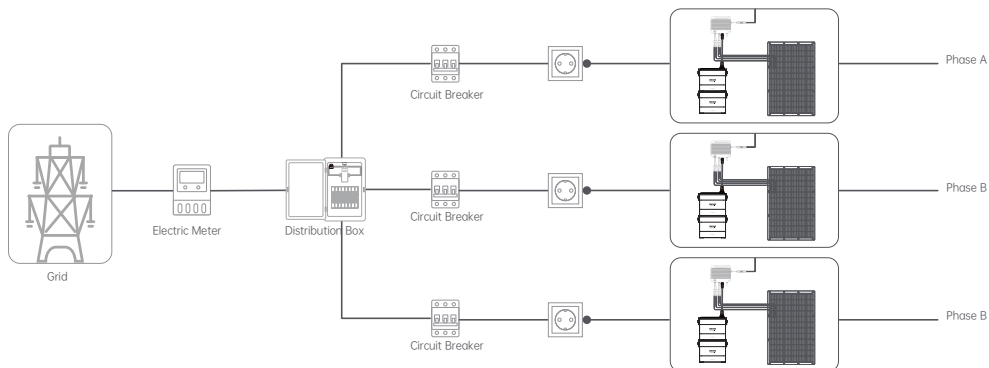

8. Download & Register

8.1 Download

1. Scan the QR code
2. Go to Google Play and App Store to search for "Zendure" and download the Zendure App.



Android App



IOS App

Download&Login

1. Open the Zendure App;
2. Follow the instructions to complete account registration and login;
3. If you wish to see the App forum section, please select "Germany" during registration.

8.2 Add SolarFlow 800

1. After entering the App, click the "Add Device" button in the upper right corner;

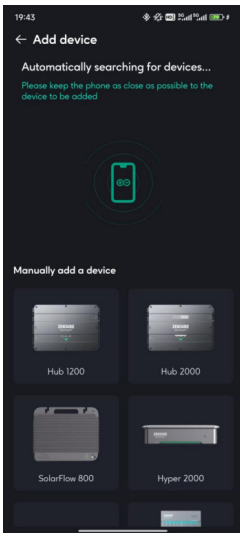

2. After entering the Add Device section, the App will automatically search for nearby Zendure devices; if SolarFlow 800 is found, you can directly click to add it.

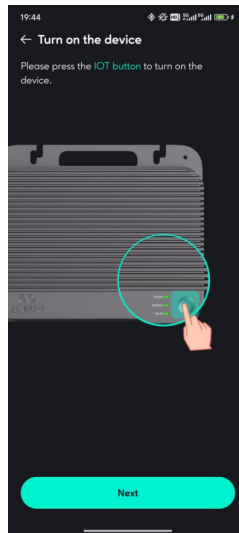

3. If it is not found automatically, you can swipe down to select SolarFlow 800 and follow the prompts to manually add it.

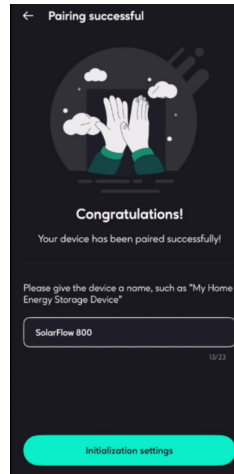

4. After the SolarFlow 800 is successfully added, the App will automatically guide you to create a Home Energy Management System (hereinafter referred to as HEMS). Follow the page prompts to complete its initialization settings, and it can be created successfully.

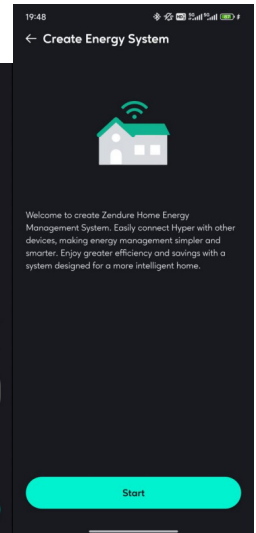

8.3 How to use SolarFlow 800

8.3.1 Device Status

1. Charge/Discharge Status

- Charging: The battery is in charging status.
- Discharging: The battery is in discharging status.
- Standby: No input/output, device standby.
- Bypass: The battery is fully charged or charged to SOC limit or abnormal, and the solar energy directly supplies power to the home.

2. Energy Flow

Click to view the energy flow diagram.

3. Product Preview Image

4. Total Remaining Battery Capacity

Displays the total remaining battery capacity; click to view the remaining capacity of different batteries.

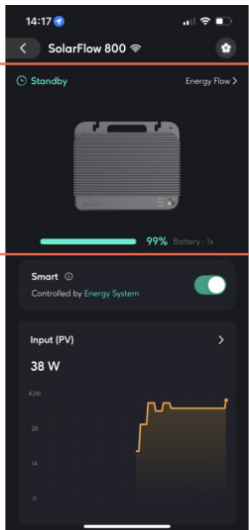

Device Status

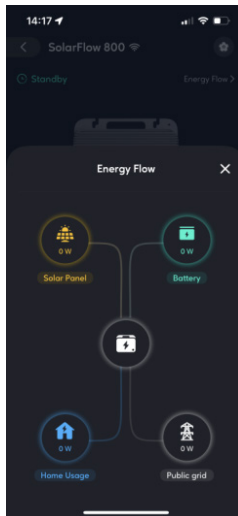

Energy Flow

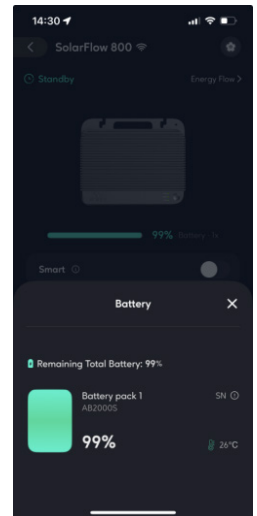

Battery

8.3.2 Smart Switch

1. Turn on

When turned on, the device will be controlled by the HEMS. Manual control is not available, you can't use On-grid Settings, Battery Setting, Grid-connected Standards, Power Distribution Strategy

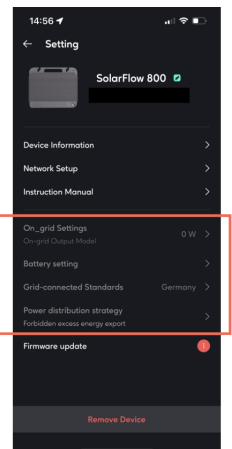
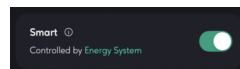

2. Turn off

When turned off, the device will be removed from system control. You can use all the manual settings.

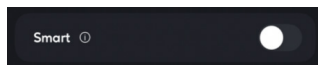

3. Design Goals:

- Avoid conflicts between the HEMS and manual control at the same time.
- Let you keep the ability to adjust device settings themselves.

8.3.3 Device Real-time Monitoring

1. Input(PV)

Real-time total solar input power, click to view the real-time power of each individual solar panel.

2. Battery

The battery pack as a whole, real-time data on discharge or charge power.

3. Output(To Home)

The real-time AC output power of SolarFlow 800.

4. Input(From Grid\Roof Solar System)

The real-time AC input power of SolarFlow 800.

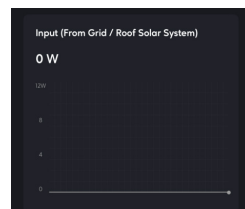
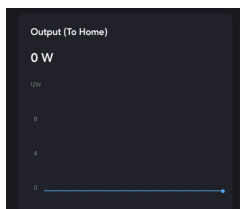
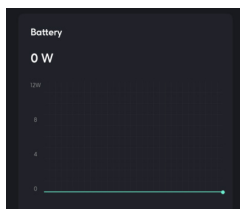
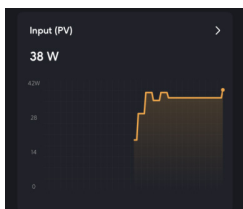

8.3.4 Device Setting

2. Device Information

- Device Name
- Device SN

3. General Setting

- Device Information: More information.
- Network Setup: Reconfigure the network.
- Instruction Manual: Electronic version of the product manual.

4. Common Setting

• On-grid Settings

-On-grid input mode: Specify the AC charging power (constant power charging)

-On-grid output mode: Specify the AC discharging power (constant power discharging)

-Set the regulatory output limit power: The system will not exceed this safety output value in any working state, ensuring the safety of your home wiring.

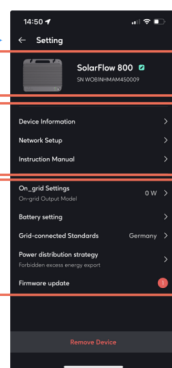
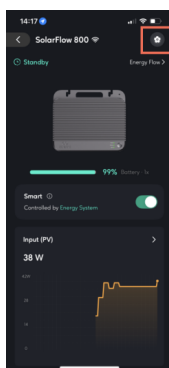

Device Information

General settings

Common settings



- Battery Setting

Adjust the battery discharge limit and charging limit.

- Grid-connected Standards

Select according to the national standards used at the equipment installation site, and switch the voltage and frequency of the equipment charging and discharging.

- Power Distribution Strategy

Understand the priority of solar energy flow distribution within the system.

Set whether to allow excess energy export.

-Allow: After the battery is full, permit the solar power exceeding household demands to backfeed into the grid.

-Forbidden: After the battery is full, it doesn't permit solar power exceeding household demands to backfeed into the grid.

- Firmware update

Make sure your device has configured Wi-Fi and has a stable network connection.

If there is an important update for the firmware of SolarFlow 800, the app will guide you to through the process. Make sure your devices are on and connected to Wi-Fi before updating.

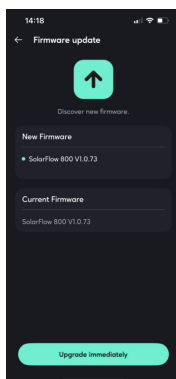
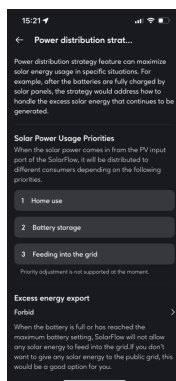
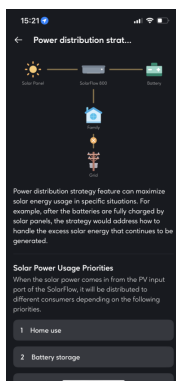
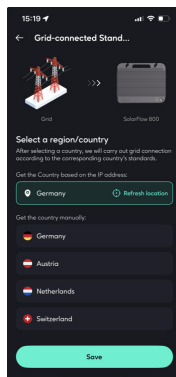
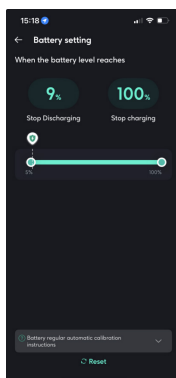

5. Remove Device

Remove the connection between the device and the App. If you need to control the device using the App again, you need to add the device again.

8.4 How to use Home Energy Management System

8.4.1 How to Create HEMS

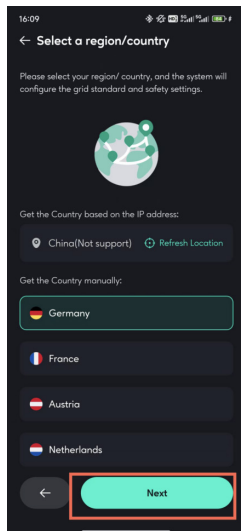
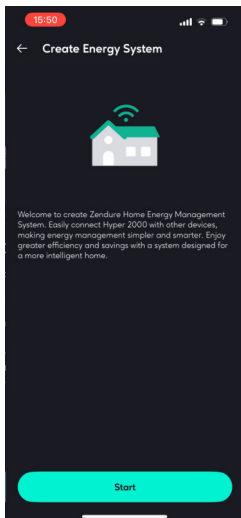
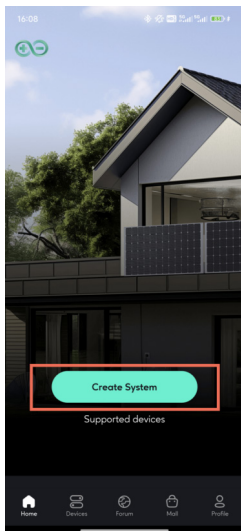

- Create on the Home interface.

1. Create System: Click on "Create System".
2. Create Energy System: Read the system introduction, and click "Start" to enter the next interface.
3. Select a region/country: Follow the instructions to select the national standard for device installation in your country, and click "Next step" to enter the next interface.
4. Select Device: Select the device. To create a system, there must be an energy storage device that supports the system. Currently, only SolarFlow 800 is supported. Previous device models are not supported temporarily, but you can click "Support Device" to view. If there are Meters or Plugs in your home, you can add them to the system synchronously. Click "Next step" to enter the next interface.

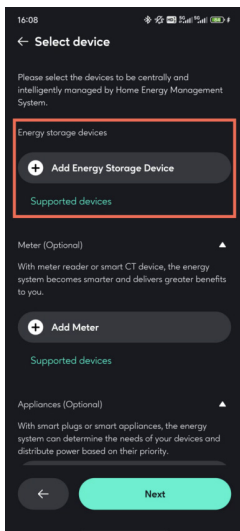

There is no SolarFlow 800

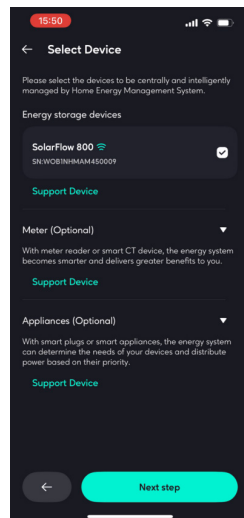

SolarFlow is added

5. Safety Settings: Set the maximum output power and maximum input power allowed by the system to ensure that the system operates at a safe value. After completion, click "Next Step" to enter the next interface.

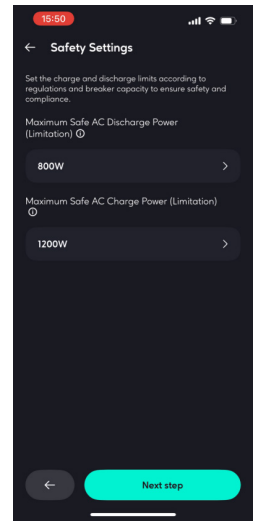

6. Base Load Settings: The charging and discharging power plan from 0:00 to 24:00. If the user does not set it, it will be a constant power output of 200W. When the system does not have a Smart Meter or Smart Appliances, it will input and output according to the power set by the basic load.

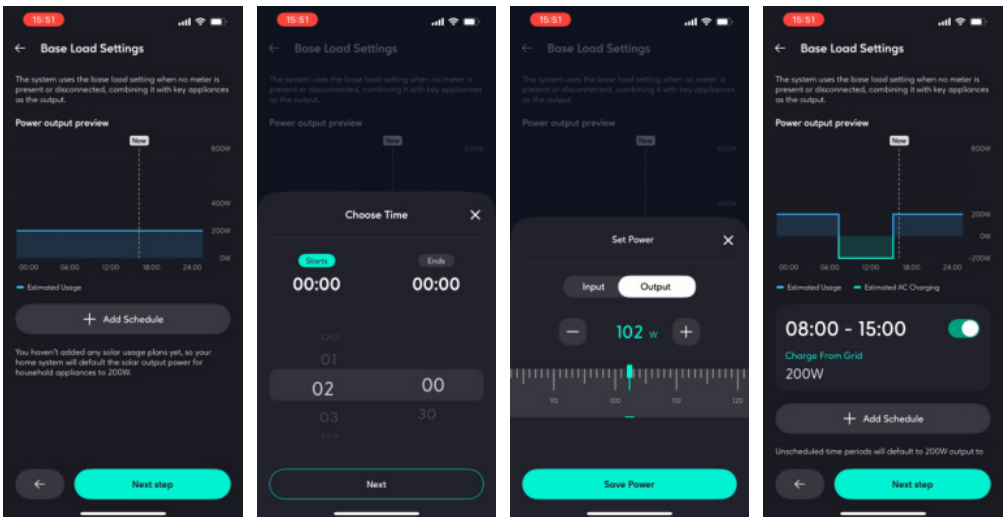

As shown in the figure, it is set to charge 200W from the grid from 08:00 to 15:00. If the system is not bound to a Smart Meter or Smart Appliances, the system will maintain a discharge action of 200W during the time period from 00:00 to 08:00, maintain a charge action of 200W during the time period from 08:00 to 15:00, and maintain a discharge action of 200W during the time period from 15:00 to 24:00.

7. Create System Successfully: System creation successful. You can rename your system and then use it.

- Create with SolarFlow 800's initialization.

After successfully adding the SolarFlow 800, you can complete the system creation through the device initialization guide.

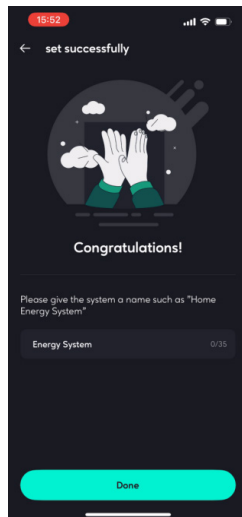

8.4.2 Home Status

1. Solar Panel

Display the power input from the solar panels within the system, and view the branch data.

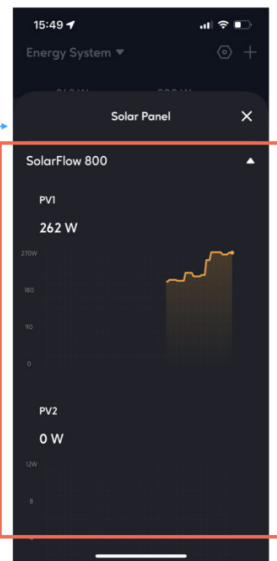
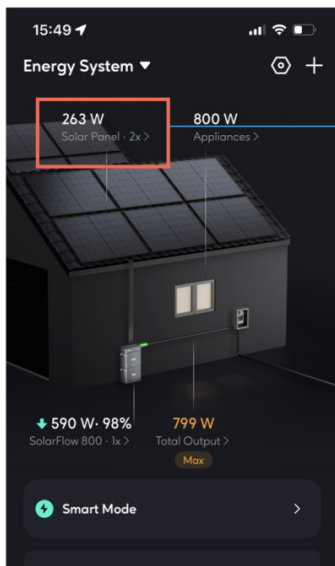

2. Consumption

Display the type of electricity consumption data currently being used to control the output of the energy storage system.

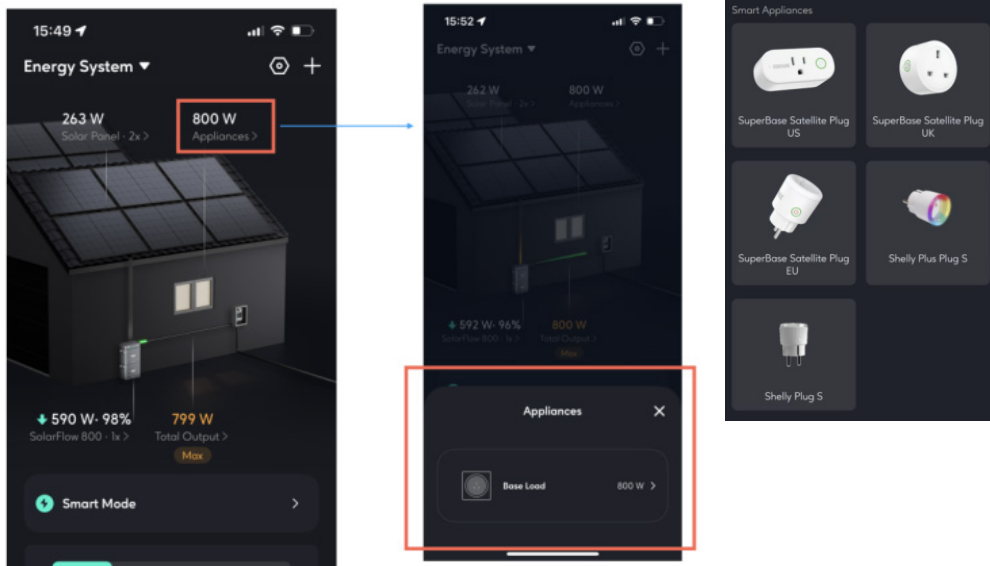

As shown in the figure, the current system has not configured any sensors (Smart Appliances), the energy system automatically outputs according to the basic load plan. If the system is connected to a Smart Appliance, this will display the monitored values of the devices.

3. Device status

Display the energy storage devices within the current energy system, as well as their charging and discharging status. Click to view the detailed status of the energy storage devices.

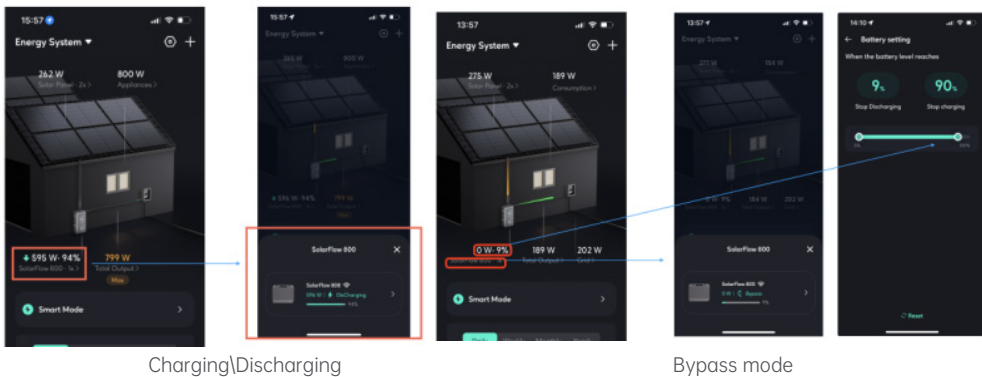

Charging/Discharging

Bypass mode

As shown in the figure, when the battery is fully discharged or fully charged, the energy storage battery will enter bypass mode, and the input energy from the solar panels will be directly output to the home.

If you want to allow the system to continue charging or discharging, you only need to go to the system settings and adjust the limit of battery charging and discharging according to your own usage needs.

4. Total Output/Input

The total discharge or charging power of all energy storage devices to the home.

If the maximum safe value is reached, a "Max" mark will be displayed (as shown in the figure below). Clicking the "Max" mark can adjust the safe value.

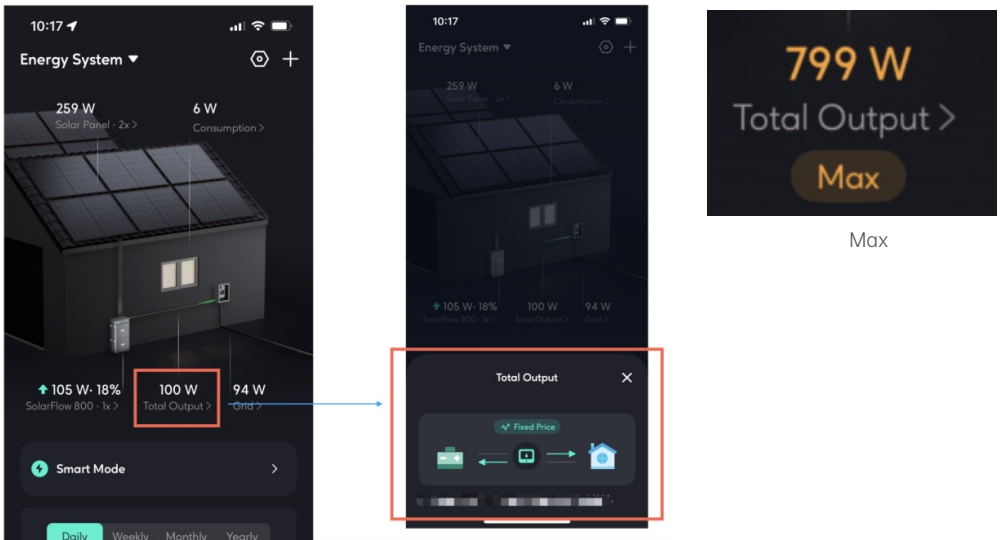

5. Grid

If a Smart Meter is installed in the system, the energy flow between the home and the grid can be detected here.

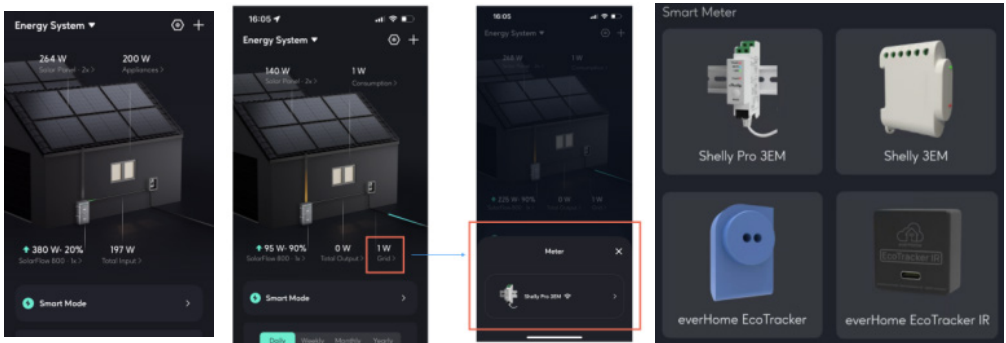

There is no Smart Meter

Smart Meter is available

Supported Smart Meter

8.4.3 Smart Mode

Currently, only Smart Mode is provided. Smart Mode can automatically select the best operating strategy based on the device configuration within the system and electricity prices.

- Smart Mode Operation Strategy:

- If a Smart Meter is configured, the output of the energy storage device is dynamically controlled according to the real-time monitoring data of the Smart Meter.

- If there is no Smart Meter but a smart appliance is configured, the output of the energy storage device is dynamically controlled according to the real-time monitoring data of the smart plug.

- If there is neither a Smart Meter nor a smart plug, the output of the energy storage device is controlled according to the basic load plan.

- Smart Meter > Smart Plug > Basic Load Plan

- Under dynamic electricity prices, discharge according to the strategy during high and normal electricity price periods, and charge during low electricity price periods.

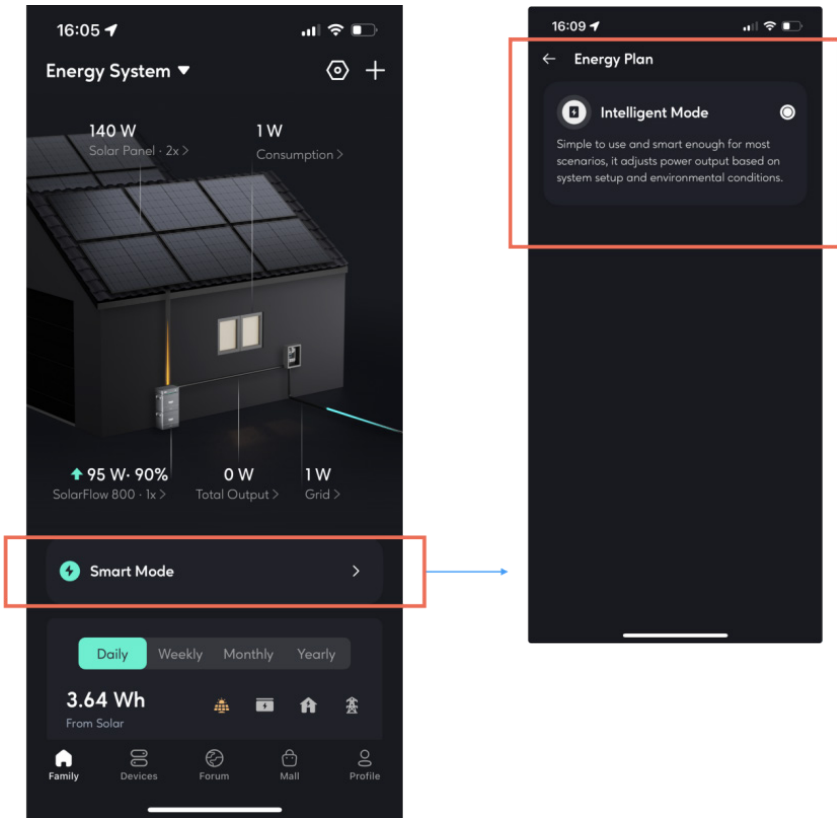

If you need to quickly switch the system to a certain strategy, you just need to directly add or remove devices in the system settings, adjust the electricity price settings, and adjust the basic load curve.

8.4.4 Historical data

The newly upgraded historical data section allows you to view the historical data of all devices within the entire system.

Available data to view:

- Solar energy: Data from your energy storage device(such as SolarFlow 800).
- Battery charging and discharging: Data from your energy storage device(such as SolarFlow 800).
- Household electricity usage: Data from your energy storage device(such as SolarFlow 800).
- Grid: Data from your Smart Meter.

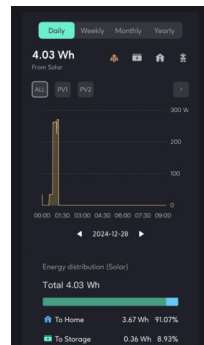

8.4.5 System Settings

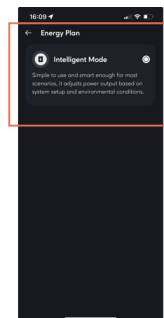
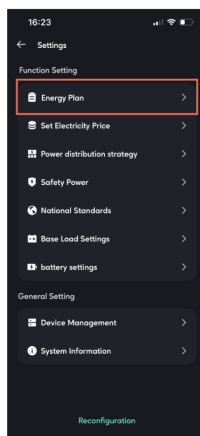
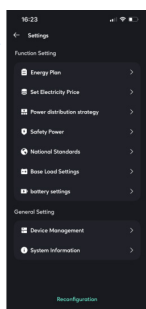
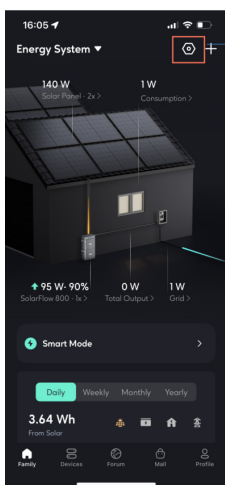

- Function Setting

-Energy Plan: Display the energy plan currently running in the energy system.

• Set Electricity Price

-If you choose a fixed electricity price, you need to manually enter the price.

-If you choose a dynamic electricity price, select the electricity price source according to your actual needs, set your expected high and low electricity price ranges, and the system will automatically discharge according to the strategy during high electricity price periods and charge during low electricity price periods (charging is limited by the maximum safe charging power).

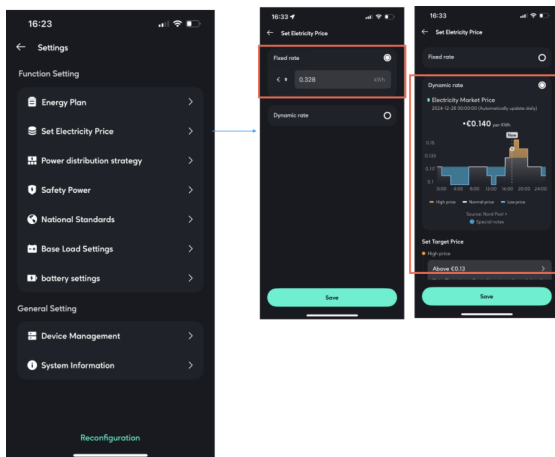

• Power Distribution Strategy

Understand the priority of solar energy flow distribution within the system. Set whether to allow excess energy export.

-Allow: After the battery is full, permit the solar power exceeding household demands to backfeed into the grid.

-Forbidden: After the battery is full, it doesn't permit solar power exceeding household demands to backfeed into the grid.

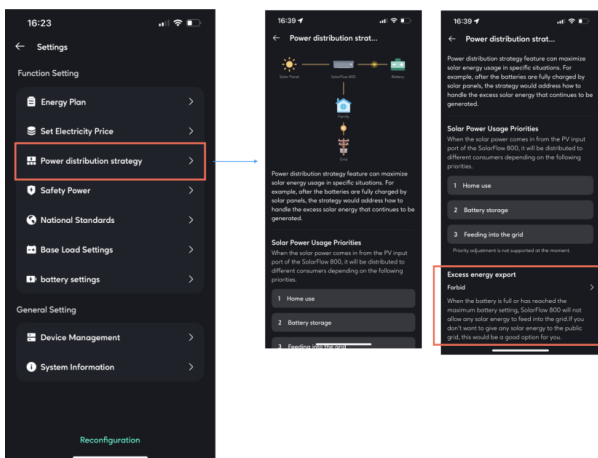

- Safety Power

The total discharge and charging power of the system will not exceed this safe discharge power limit and safe charging power limit.

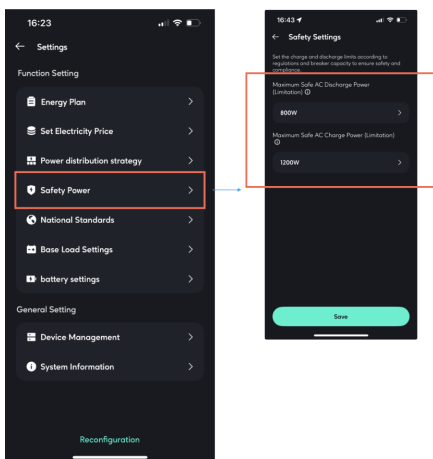

- National Standards

Select according to the national standards used at the equipment installation site, and switch the voltage and frequency of the equipment charging and discharging.

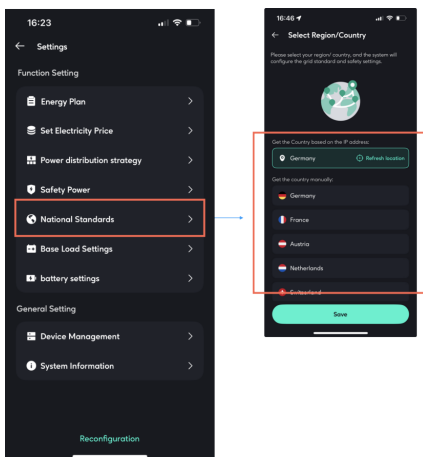

- Base Load Settings

The charging and discharging power plan from 0:00 to 24:00. A maximum of 10 tasks can be set simultaneously.

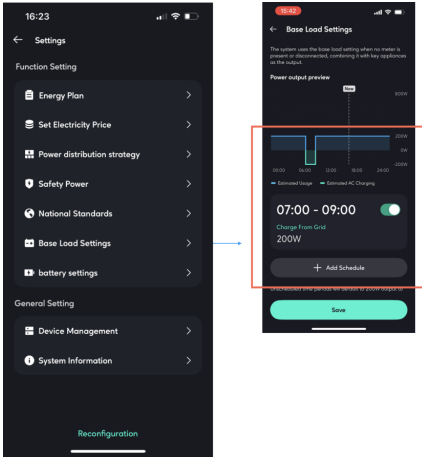

• Battery Settings

Adjust all energy storage devices' battery discharge limit and charging limit.

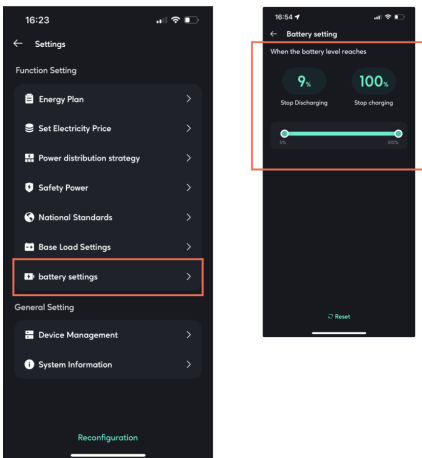

• General Setting

-Device Management

You can add or remove all devices within the system here.

When multiple energy storage devices are in operation, the exception handling logic is as follows: offline devices will actively shut down their output to 0W, and the remaining online devices will actively take over their target power.

Multiple energy storage devices can be added, a maximum of one Smart Meter can be added, and multiple smart appliances can be added.

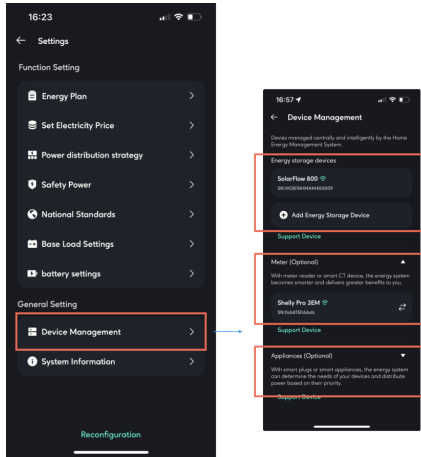

- System Information

You can modify the name of the energy storage system here.

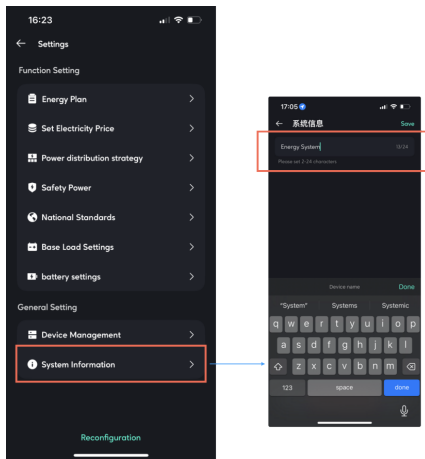

8.4.6 System Management

This is where you can access all the home energy systems you can access, including those you created and those you joined as a member of someone else's creation.

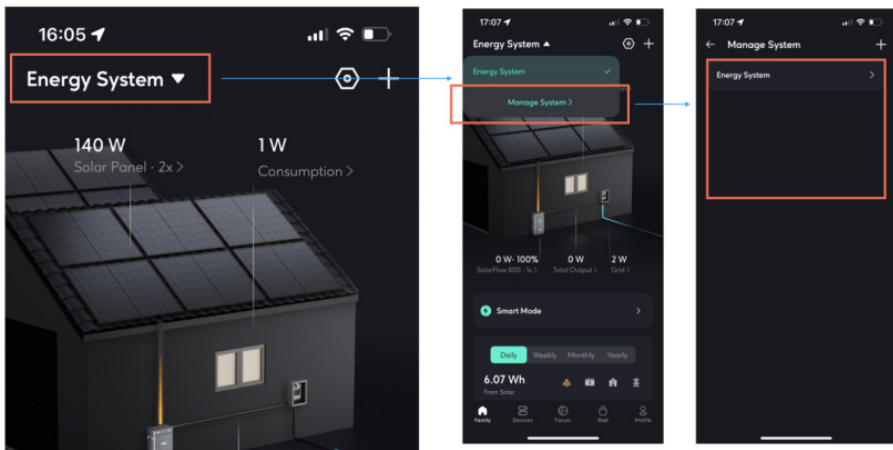

8.4.7 Exception handling logic

1. When an energy storage device is actively removed/deleted from the system by the user: the system operates with an output of 0W.
2. When there is an energy storage device offline, disconnected from the network, or disconnected from sensor communication within the energy system:
 - a. Online energy storage devices within the system: continue to operate according to the corresponding strategy (treating the offline device as a failed unit).
 - b. Offline energy storage devices within the system: shut down the output power and set it to output 0W.

8.5 More

Interface style switching

Click on Profile, select Display, and you can choose your preferred style to view the HEMS interface.

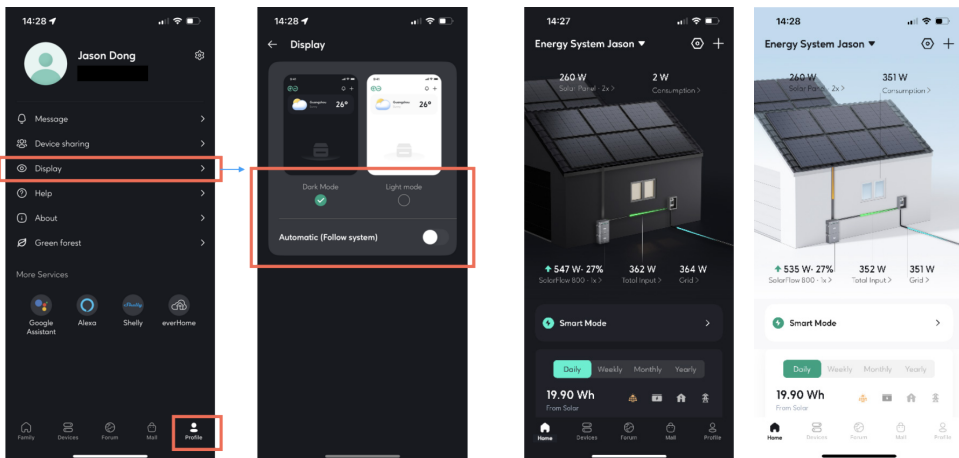

Dark Mode

Light Mode

9. Maintenance

9.1 Disassembly of the SolarFlow 800 Set

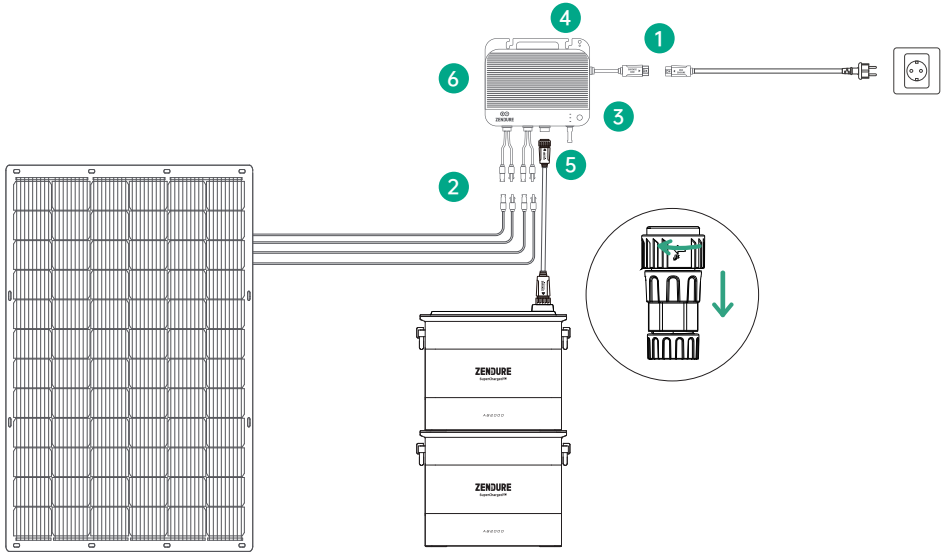

1. AC Power Cable Disconnection:

- Unplug the AC cable from the AC outlet first.
- Press the AC connector release on the SolarFlow 800 hybrid inverter and pull out the cable.

2. Use the accessory kit tools to disconnect the connectors between the SolarFlow 800 photovoltaic input and the solar panel cables.

3. Power Off: Press and hold the power button on the SolarFlow 800 for 6 seconds to turn it off.

4. Add-on Battery Brackets: Unscrew and detach the brackets securing the Add-on batteries (not included in the SolarFlow 800 package) from the wall.

5. Battery Cable Disconnection: Disconnect the cable linking the SolarFlow 800 to the Add-on Battery.

6. SolarFlow 800 Unit Removal: Unscrew the mounting screws holding the SolarFlow 800. Carefully remove it from the wall.

In accordance with applicable laws and regulations, Zendure retains the final right to interpret this document and all related product documents, including but not limited to warranty periods, eligibility for warranty services, and other terms. Zendure also reserves the right to modify these documents in response to product updates.

This document is subject to change (including updates, revisions, or discontinuation) without prior notice. For the latest product information, please visit Zendure's official website:

zendure.com/pages/zendure-global-warranty

Avertissement

Lisez attentivement toutes les consignes de sécurité, les avertissements et autres informations relatives au produit dans ce manuel, ainsi que les étiquettes ou autocollants apposés sur le produit avant de l'utiliser. L'utilisateur assume l'entière responsabilité de l'utilisation et du fonctionnement sécurisé de ce produit. Familiarisez-vous avec les réglementations locales en vigueur. Vous êtes seul responsable de connaître toutes les réglementations applicables et d'utiliser les produits Zendure de manière conforme.

Sommaire

1. Spécifications du SolarFlow 800	36
2. Instructions de sécurité	37
2.1 Directives de sécurité	37
2.2 Guide de mise au rebut	38
2.3 DÉCLARATION DE CONFORMITÉ CE	38
3. Symboles utilisés dans ce guide	38
4. Conseils importants	39
5. Contenu de la boîte	39
6. Vue d'ensemble	40
6.1 Présentation du système	40
6.2 Vue d'ensemble du produit	41
6.3 Contrôle par bouton	41
6.4 Affichage LED	42
7. Installation du SolarFlow 800	42
7.1 Avant l'installation	42
7.1.1 Portée et directives d'utilisation	42
7.1.2 Exigences de localisation et d'installation	42
7.1.3 Configuration du matériel	44
7.1.4 Outils d'installation	45
7.1.5 Mise à la terre	45
7.2 Guide d'installation	45
7.2.1 Montage du SolarFlow 800 sur le mur	45
7.2.2 Positionnement du SolarFlow 800 sur les batteries supplémentaires	46
7.3 Connexion des câbles	46
7.3.1 Avant la connexion	46
7.3.2 Connexion aux Batteries Add-on	47
7.3.3 Connexion aux Panneaux Solaires	48
7.3.4 Connexion au Réseau	50
8. L'application Zendure	52
8.1 Téléchargement et inscription	52
8.2 Ajouter SolarFlow 800	52
8.3 Comment utiliser le SolarFlow 800	53
8.3.1 État de l'appareil	53
8.3.2 Interrupteur intelligent	53
8.3.3 Interrupteur Intelligent	53
8.3.4 Surveillance en temps réel de l'appareil	54
8.3.5 Paramètres de l'appareil	54
8.4 Comment utiliser le Système de Gestion de l'Énergie Domestique (HEMS)	56
8.4.1 Comment créer un HEMS	56
8.4.2 État du Système	58
8.4.3 Mode Intelligent	61
8.4.4 Données historiques	62
8.4.5 Paramètres du système	62
8.4.6 Gestion du système	67
8.4.7 Logique de gestion des exceptions	67
8.5 Plus	67
9. Entretien	68
9.1 Débranchement des SolarFlow 800 Set	68

1. Spécifications du SolarFlow 800

Entrée PV	
Ports d'entrée PV	Connecteur solaire, PV1-2
Plage de tension d'entrée PV	14V -55V
Nombre de MPPT	2
Courant d'entrée nominal de la PV	18A
Courant maximal en court-circuit	22,5 A
Puissance d'entrée maximale de la PV	1200W (600W chacun)
Puissance d'entrée/sortie AC	
Puissance nominale	800W
Tension nominale	220V/230V/240V
Fréquence nominale	50Hz/45-55Hz
Courant nominal	3,5A
Paramètres de la batterie avec SolarFlow 800 (batterie non incluse)	
Tension nominale de la batterie	48VDC
Puissance d'entrée maximale	Une batterie de la série AB1000: 960W
	Une batterie de la série AB2000: 1200W
	Deux batteries ou plus: 1200W
Puissance maximale de décharge	800W Max
Quantité de batteries extensibles	6
Capacité maximale extensible	960x6 = 5760Wh (AB1000)
	1920x6 = 11520Wh (AB2000)
Compatibilité	Batteries série AB1000/2000
Paramètres généraux & Adaptabilité environnementale	
Température de charge	-20° C à 60° C (-4° F à 140° F)
Température de décharge	-20° C à 60° C (-4° F à 140° F)
Température de stockage	-25° C to 65° C (-13° F to 149° F)
Dimensions	274 × 231 × 47 mm
Poids	5 kg
Indice de protection (IP)	IP67
Humidité relative maximale	90%
Connexion sans fil	Bluetooth, Wi-Fi 2,4 GHz
Bluetooth	Bluetooth 5.0 Fréquence 2402-2480MHZ
	Puissance de transmission maximale : 20,0 dBm
Wi-Fi	Wi-Fi 4 (802.11b/n/g) Fréquence : 2 412-2 472 MHz
	Puissance de transmission maximale : 20,0 dBm
Mises à jour OTA	Prises en charge

2. Instructions de sécurité

2.1 Directives de sécurité

1. Lisez attentivement tous les documents à jour avant d'installer, d'utiliser ou de réparer le produit. La documentation est sujette à modifications sans préavis.
2. Veuillez vérifier que l'onduleur hybride SolarFlow 800 n'est ni endommagé, ni fissuré, qu'il ne présente aucune fuite de liquide, qu'il ne chauffe ni ne présente aucune autre anomalie. Vérifiez que les câbles ne sont pas endommagés avant de l'utiliser. En cas de problème, veuillez cesser immédiatement d'utiliser le produit et contacter notre service client.
3. Ne placez aucun objet lourd sur l'onduleur hybride SolarFlow 800.
4. Assurez-vous que tous les cordons et fiches sont intacts et secs avant de les connecter, afin d'éviter les chocs électriques.
5. N'installez pas et n'utilisez pas le système dans des conditions climatiques extrêmes comme la foudre, la neige, de fortes pluies, des vents violents, etc.
6. Pour réduire le risque de blessure, une surveillance rapprochée est nécessaire lorsque le produit est utilisé à proximité d'enfants.
7. Ne mettez ni les doigts ni la main dans le produit.
8. Pour des raisons de sécurité, veuillez utiliser uniquement le chargeur et les câbles d'origine conçus pour l'équipement. Nous ne sommes pas responsables des dommages causés par des équipements tiers et ceci peut invalider votre garantie.
9. Maintenez une distance de 50 mm entre l'onduleur hybride SolarFlow 800 et les autres objets.
10. Pendant le fonctionnement du système à énergie solaire, évitez la lumière directe du soleil pour éviter toute surchauffe de l'onduleur hybride SolarFlow 800. Ne placez pas l'onduleur hybride SolarFlow 800 à proximité d'une source de chaleur.
11. Veuillez installer le produit conformément à notre manuel d'utilisation afin d'éviter d'endommager le produit et de blesser d'autres personnes.
12. N'utilisez pas ce produit à proximité d'électricité statique ou de champs magnétiques forts.
13. Ne placez pas l'équipement dans un environnement contenant des gaz inflammables ou explosifs, ou de la fumée. Étant donné que l'onduleur hybride SolarFlow 800 s'appuie sur la coque afin de dissiper la chaleur, toute exposition du boîtier à une chaleur excessive peut entraîner des dommages.
14. Pour réduire le risque de dommages aux cordons électriques et aux connecteurs, tirez sur les connecteurs plutôt que sur le cordon lorsque vous débranchez le produit.
15. N'utilisez pas le produit au-delà de sa puissance nominale. Les surcharges peuvent entraîner un risque d'incendie ou de blessures corporelles.
16. N'utilisez aucun produit ou accessoire endommagé ou modifié. Les batteries endommagées ou modifiées peuvent présenter un comportement imprévisible entraînant un incendie, une explosion ou un risque de blessure.
17. N'utilisez pas le produit avec un cordon ou une fiche endommagé, ou un câble de sortie endommagé.
18. Ne pas démonter le produit. Apportez-le à un technicien de réparation qualifié lorsqu'un entretien ou une réparation est nécessaire. Une manipulation incorrecte peut entraîner un risque d'incendie ou de choc électrique.
19. N'exposez pas le produit au feu ou à des températures élevées.
20. N'essayez pas de faire remplacer les composants internes de l'équipement par du personnel non autorisé. Faites réparer par un réparateur qualifié qui utilise uniquement des pièces de rechange identiques. Cela garantira que la sécurité du produit est maintenue.
21. L'onduleur hybride SolarFlow 800 correspond à une classe de protection IP65, le produit ne peut donc pas être immergé dans des liquides. Si le produit tombe accidentellement dans l'eau au cours de l'utilisation, placez-le dans un endroit sûr et ouvert et tenez-le à distance jusqu'à ce qu'il soit complètement sec. Le produit séché ne doit plus être utilisé et doit être correctement éliminé, conformément aux directives d'élimination du présent manuel.
22. Le produit peut être chaud en fonctionnement. Il s'agit d'un état de fonctionnement normal et il ne faut pas s'en soucier.
23. Pour réduire le risque de choc électrique, débranchez les panneaux solaires photovoltaïques, les batteries et le réseau domestique avant de tenter tout entretien prescrit.
24. Lors de la recharge de la batterie, travaillez dans un endroit bien ventilé et ne limitez en aucun cas la ventilation, car une ventilation inadéquate peut provoquer des dommages permanents à l'équipement.
25. Ne nettoyez pas le produit avec des produits chimiques ou des détergents nocifs. Nettoyez-le uniquement avec un chiffon sec.
26. Ne pas déplacer ni secouer l'appareil durant son fonctionnement car les vibrations et les chocs soudains peuvent entraîner de mauvaises connexions au niveau matériel à l'intérieur.
27. Assurez-vous que l'onduleur hybride SolarFlow 800 et les batteries sont fermement installés afin d'éviter les accidents et les dommages au produit que provoquerait une chute.
28. En cas d'incendie, seul un extincteur à poudre sèche est adapté à ce produit.
29. L'entretien des batteries doit être effectué ou supervisé par un personnel connaissant les batteries et les précautions à prendre.





2.2 Guide de mise au rebut

Respectez la réglementation locale: Adhérez toujours aux réglementations et directives locales concernant l'élimination des batteries, car une manipulation inappropriée peut nuire à l'environnement et enfreindre les exigences légales.





2.3 DÉCLARATION DE CONFORMITÉ CE

ZENDURE TECHNOLOGY CO, Limite déclare que l'onduleur hybride Hyper 2000 est conforme aux directives 2014/53/EU (RED), 2011/65/EU (RoHS), 2015/863/EU (RoHS).









Le texte intégral de la déclaration de conformité est disponible à l'adresse Internet suivante: <https://zendure.de/pages/download-center>

	<p>Déclaration de conformité La déclaration de conformité de l'UE peut être demandée à l'adresse suivante: https://zendure.de/pages/download-center</p>
	<p>Élimination et recyclage Élimination des emballages: éliminer les emballages séparément par type de matériau.</p>
	<p>Élimination de l'équipement usagé (applicable dans l'Union européenne et d'autres pays européens pratiquant la collecte sélective) L'équipement usagé ne doit pas être jeté avec les déchets ménagers ! Chaque consommateur est légalement tenu de jeter les appareils usagés qui ne peuvent plus être utilisés séparément des déchets ménagers, par exemple dans un point de collecte des matières recyclables. Pour assurer un recyclage approprié et éviter un impact négatif sur l'environnement, les appareils électroniques doivent être emmenés dans un site de collecte approprié. Pour cette raison, les appareils électroniques sont marqués du symbole indiqué ci-contre à gauche.</p>
	<p>Ni les batteries ni les accumulateurs ne doivent pas être jetés avec les déchets ménagers ! En tant que consommateur, vous êtes légalement obligé de mettre au rebut toutes les piles et tous les accumulateurs, qu'ils contiennent ou non des polluants, dans un point de collecte désigné. Inscription: Cd = Cadmium, Hg = Mercure, Pb = Plomb. Déchargez toutes les batteries intégrées ou accessoires avant la mise au rebut.</p>

3. Symboles utilisés dans ce guide

Symbole	Explication
	Situation de fort danger qui, si elle n'est pas évitée, peut entraîner la mort ou de graves blessures.
	Informations importantes auxquelles vous devez prêter attention.
	Fourni avec votre produit
	En option (non fourni)
	Indique des informations supplémentaires pour une utilisation correcte ou des conseils utiles.

4. Conseils importants

	Régulation de raccordement au réseau: Le système photovoltaïque est raccordé au réseau. Veuillez vérifier si cela est autorisé dans votre région.
	Protection contre la lumière directe du soleil: Assurez-vous que le SolarFlow 800 est placé dans une zone ombragée afin d'éviter des augmentations rapides de température qui pourraient affecter les performances.
	Vérification des accessoires: Vérifiez la disponibilité des accessoires nécessaires avant l'installation, car certains peuvent nécessiter un achat séparé.
	Téléchargez l'application Zendure: Après l'installation, téléchargez l'application Zendure pour débloquer des fonctionnalités intelligentes supplémentaires et des options de contrôle à distance.
	Temps de connexion au réseau: Une fois l'installation et le démarrage initial terminés, il faut environ 1 minute pour que le SolarFlow 800 se connecte au réseau.
	Réglage de la sortie AC sécurisée: Utilisez l'application Zendure pour configurer la sortie AC pour une utilisation domestique. Assurez-vous que la sortie respecte les limites de puissance de sécurité de votre pays ou région pour éviter les surcharges.
	Procédure d'arrêt: Avant de retirer le SolarFlow 800, appuyez et maintenez le bouton de l'onduleur hybride SolarFlow 800 pendant 6 secondes pour éteindre l'appareil, puis déconnectez tous les câbles d'alimentation pour des raisons de sécurité.
	Conditions de fonctionnement optimales: Il est recommandé d'utiliser ce produit dans un environnement compris entre 15°C et 30°C, à l'écart de l'eau, des sources de chaleur ou d'objets tranchants susceptibles de l'endommager.
	Aucune tentative de démontage: Ne tentez pas de démonter le produit. Pour toute réparation ou entretien, contactez les canaux officiels de Zendure. Une manipulation incorrecte pourrait entraîner des risques d'incendie ou de blessures corporelles.

5. Contenu de la boîte

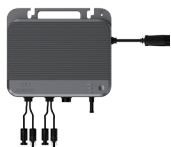

Onduleur hybride SolarFlow 800



Manuel de l'utilisateur

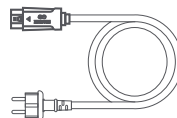

Câble d'alimentation AC de 3m, 10A

Kits de vis de montage *2
Chevilles en plastique *2Clé pour retirer le connecteur solaire
et le connecteur AC

Antenne

6. Vue d'ensemble

6.1 Présentation du système

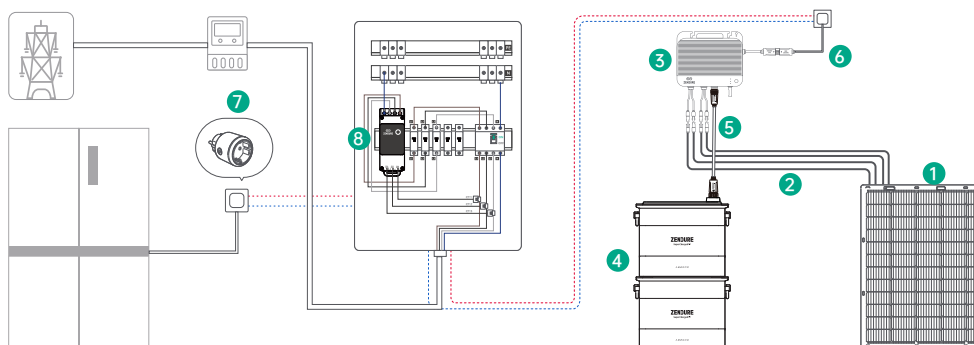

	Nom	Description	Fourni / Non fourni
1	Panneaux solaires	L'onduleur hybride SolarFlow 800 peut se connecter à deux ensembles de modules solaires pour la production d'énergie.	
2	Câbles solaires	Utilisés pour la connexion entre l'onduleur hybride SolarFlow 800 et les panneaux solaires.	
3	Onduleur hybride SolarFlow 800	Interconnecte les panneaux solaires, les batteries et le réseau domestique pour faire fonctionner efficacement le système de stockage d'énergie et optimiser la conversion de puissance.	
4	Batteries AB1000/AB2000	Stocke l'électricité et la restitue pour la consommation domestique selon les besoins.	
5	Câble de batterie	Utilisé pour la connexion entre l'onduleur hybride SolarFlow 800 et les batteries additionnelles.	
6	Câble d'alimentation AC	Permet de connecter le SolarFlow 800 à une prise secteur domestique.	
7	Prise intelligente Zendure	Utilisée pour surveiller les performances de l'appareil et communiquer sans fil avec le SolarFlow 800 pour optimiser la consommation d'énergie.	
8	Zendure Smart Meter 3CT	Surveille la consommation d'électricité domestique et communique sans fil avec le SolarFlow 800 pour optimiser l'utilisation de l'énergie.	

Des accessoires optionnels sont disponibles à l'achat sur le site officiel de Zendure.

6.2 Vue d'ensemble du produit

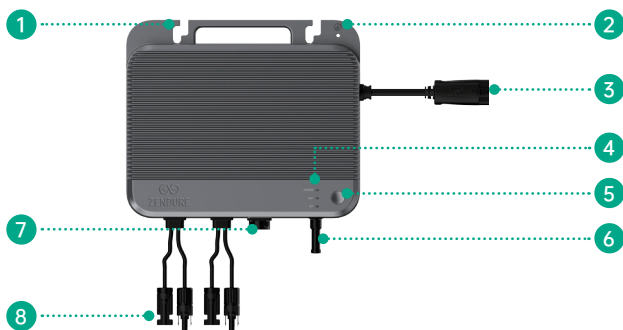



1	Orifices de montage
2	Orifice de montage au sol
3	Connecteur AC pour le réseau
4	Indicateur LED
5	Bouton d'alimentation
6	Antenne
7	Connecteur DC pour les batteries séries AB1000/2000
8	Connecteurs solaires pour les modules photovoltaïques

6.3 Contrôle par bouton

Bouton	Action	Fonction
	Appui long pendant 2 secondes	Allume l'onduleur hybride SolarFlow 800.
	Appui long pendant 3 secondes	Réinitialise la connexion Wi-Fi.
	Appui long pendant 6 secondes	Éteint l'onduleur hybride SolarFlow 800.

6.4 Affichage LED

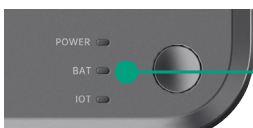
Indicateur	Description	Explication
	Vert, continu	Indique que le SolarFlow 800 est sous tension et fonctionne normalement.
	Rouge, clignotement rapide	Signale une erreur dans le système du SolarFlow 800.
	Vert, clignotement lent	Signale que l'appareil tente de se connecter au réseau.
	Rouge, clignotement rapide	Signale une erreur de connexion réseau.
	Vert, continu	Indique que la connexion au réseau est établie avec succès.
	Vert, clignotement lent	Indique que la batterie est en charge.
	Vert, continu	Indique que la batterie est connectée et fonctionne correctement.
	Jaune, clignotement rapide	Indique que la batterie est faible et nécessite une attention.
	Jaune, clignotement lent	En raison de la basse température, la batterie est en préchauffage pour garantir son fonctionnement optimal.
	Jaune, continu	Indique un problème avec la batterie qui nécessite une vérification.
	Rouge, clignotement rapide	Active en cas de défaillance critique pour prévenir des dommages supplémentaires.

7. Installation du SolarFlow 800

7.1 Avant l'installation

7.1.1 Portée et directives d'utilisation



- Ce guide d'utilisation décrit uniquement la méthode de connexion des câbles et l'assemblage de l'onduleur hybride SolarFlow 800. Pour l'installation des modules solaires, veuillez consulter les instructions des modules solaires et des accessoires.
- Nous recommandons de réaliser toute configuration solaire par une journée ensoleillée, car cela facilitera l'évaluation des performances de votre système et la vérification de tout problème éventuel.
- Si vous souhaitez vérifier et mettre en service immédiatement votre système solaire, effectuez l'installation lorsque le temps est ensoleillé.

7.1.2 Exigences de localisation et d'installation

- Maintenez un dégagement minimum de 15 cm autour de la face avant de l'onduleur hybride, notamment près des ailettes de dissipation thermique, afin d'assurer une ventilation adéquate, une dissipation thermique efficace et une communication sans fil fiable.
- Choisissez un emplacement pour le SolarFlow 800. Assurez-vous que l'onduleur hybride SolarFlow 800 se trouve dans la zone de couverture Wi-Fi.

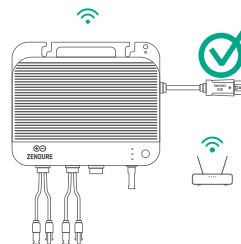
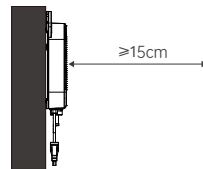

- Installez le SolarFlow 800 dans la portée des câbles des panneaux solaires et du cordon d'alimentation AC de 3 m ; sinon, un câble d'extension pourra être nécessaire.

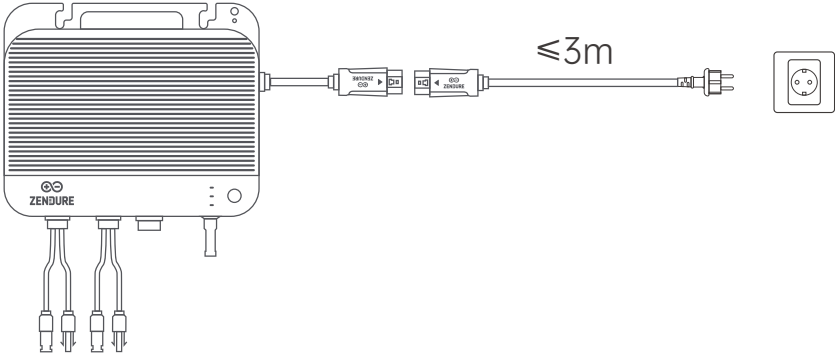

- Lorsque vous installez le SolarFlow 800 avec des batteries AB1000/AB2000 (non incluses) et un câble de batterie (non inclus), veillez à ce que l'onduleur soit placé dans la portée de connexion des panneaux solaires et du câble de batterie de 0,7 m / 3 m / 5 m, disponibles à l'achat sur le site Web Zendure.

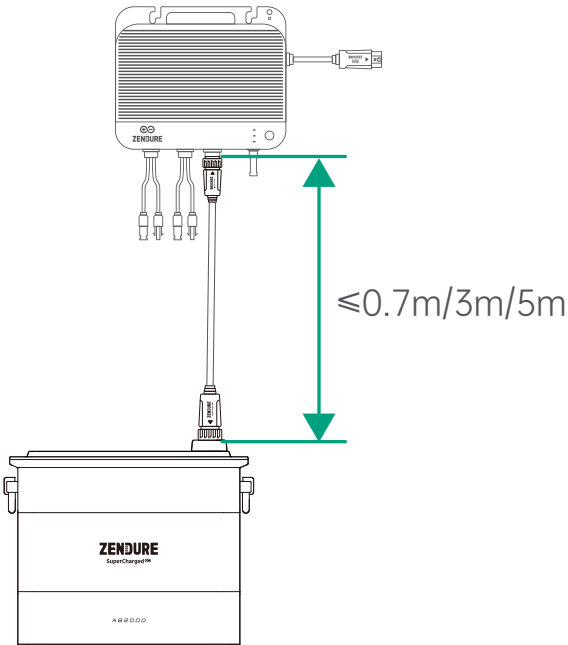

- Ne placez pas le SolarFlow 800 dans une zone où des matériaux inflammables ou explosifs sont stockés.

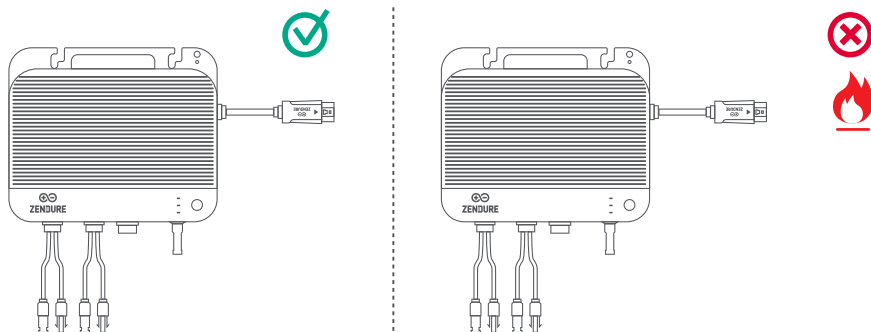

- Le SolarFlow 800 est classé IP67, ce qui le rend adapté à une installation à la fois intérieure et extérieure. Cependant, pour garantir des performances optimales et une longue durée de vie, placez l'appareil dans un endroit protégé de la lumière directe du soleil et de la pluie.



7.1.3 Configuration du matériel

- Le SolarFlow 800 est expédié sans l'antenne préinstallée. Avant de fixer l'onduleur hybride au mur, assurez-vous que l'antenne est correctement fixée.

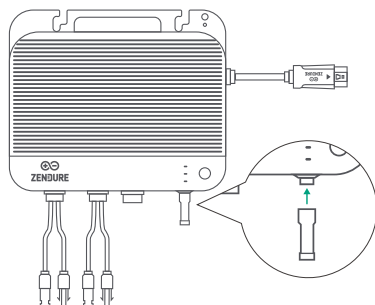

7.1.4 Outils d'installation



Clé hexagonale



Gants de travail



Ruban à mesurer

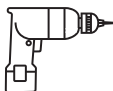

Perceuse électrique



Stylo marqueur

7.1.5 Mise à la terre

Le câble AC contient un fil de mise à la terre, permettant une mise à la terre directe.

Pour les régions avec des exigences spéciales, un électrode de mise à la terre (non inclus) peut être utilisé pour compléter la mise à la terre externe.

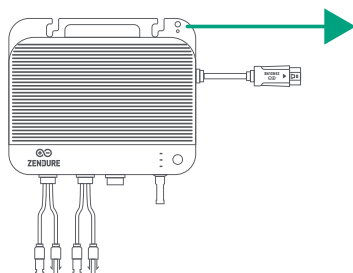

Trou de mise à la terre pour une connexion de mise à la terre indépendante (vis M4 non incluses)

7.2 Guide d'installation

7.2.1 Montage du SolarFlow 800 sur le mur

- Installez le SolarFlow 800 dans un endroit protégé de la lumière directe du soleil.
- Les câbles solaires sont vendus séparément. Avant de finaliser l'emplacement d'installation, mesurez la distance entre le connecteur du panneau solaire et le connecteur solaire du SolarFlow 800.
- Le SolarFlow 800 est expédié sans l'antenne Wi-Fi installée. Fixez l'antenne Wi-Fi au SolarFlow 800 avant de monter l'appareil sur le mur.

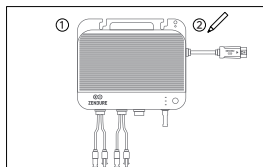

①

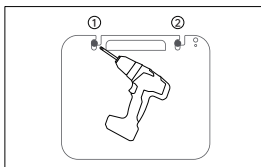

②

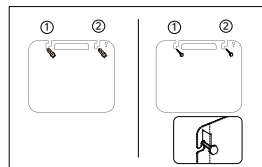

③

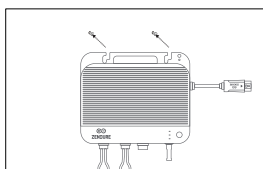

④

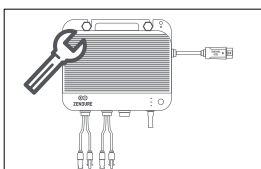

⑤

1. Marquer les emplacements de montage

Choisissez le mur sur lequel le SolarFlow 800 sera installé. Une personne maintient le SolarFlow 800 contre le mur, en alignant le côté long de l'onduleur avec le côté long de la batterie, tandis que l'autre marque les deux emplacements des trous de vis à l'aide d'un marqueur.

2. Perforer les trous de montage

Utilisez une perceuse pour créer deux trous de montage, chacun avec un diamètre de 8 à 10 mm, aux emplacements marqués.

3. Installer les chevilles plastiques

Insérez fermement les chevilles plastiques jaunes dans les trous percés. Ensuite, vissez partiellement les vis, en laissant environ 1/3 de leur longueur exposé.

4. Accrocher le SolarFlow 800

Suspendez soigneusement le SolarFlow 800 aux vis exposées, en vous assurant qu'il est bien positionné.

5. Fixer l'appareil

Tandis qu'une personne maintient le SolarFlow 800 en place, l'autre serre complètement les vis dans le mur, fixant ainsi l'unité en place.

En suivant ces étapes, le SolarFlow 800 est maintenant correctement monté sur le mur.

7.2 Positionnement du SolarFlow 800 sur les batteries supplémentaires

Si le SolarFlow 800 est installé avec des batteries AB1000/2000 (vendues séparément), il peut être placé sur le dessus de la batterie.



Lors de l'association de l'onduleur avec la batterie, il est recommandé de placer l'onduleur horizontalement sur le dessus, en alignant les côtés longs et courts. Cela permet à la zone encastrée au dos du SolarFlow 800 de s'emboîter avec la surface surélevée de la batterie, ce qui améliore la stabilité générale.



- Assurez-vous que le SolarFlow 800 est placé à une distance ne dépassant pas 3 mètres de la prise murale, en correspondance avec la longueur du câble d'alimentation secteur fourni. Si une distance plus grande est nécessaire, des câbles d'alimentation secteur de 3 et 5 mètres sont disponibles sur le site Zendure.
- Le SolarFlow 800 et les batteries connectées doivent être installés sur une surface stable, dure et nivelée pour un fonctionnement optimal.
- Ne placez aucun objet sur la surface du SolarFlow 800, cela pourrait affecter la dissipation thermique et la communication sans fil.

7.3 Connexion des câbles

7.3.1 Avant la connexion

	Image	Nom	Description	Inclus/Non inclus
1		Onduleur Hybride SolarFlow 800	L'onduleur hybride SolarFlow 800 peut se connecter à jusqu'à deux ensembles de modules solaires et de batteries pour la génération d'énergie.	
2		Câble AC 10A 3m	Utilisé pour connecter le SolarFlow 800 au réseau électrique.	
3		Batteries séries AB1000/2000	The add-on batteries connect to the SolarFlow 800, storing solar power for household energy consumption.	
4		Câble de batterie	Utilisé pour connecter le SolarFlow 800 aux batteries additionnelles.	
5		Panneaux solaires	Le SolarFlow 800 se connecte aux panneaux solaires pour générer de l'énergie. Il est recommandé de connecter entre 2 à 4 panneaux solaires pour des performances optimales.	
6		Câble de panneau solaire	Câbles standard pour modules photovoltaïques, permettant de connecter les panneaux solaires au SolarFlow 800.	
7		Câble parallèle de panneau solaire	Câbles standard pour modules photovoltaïques conçus pour connecter deux panneaux solaires à une seule entrée PV sur le SolarFlow 800.	

Placement du produit et gestion des câbles

- Déplacez le SolarFlow 800 vers son site d'installation final.
- Le SolarFlow 800 doit être positionné de manière à ce que les câbles solaires et secteur puissent descendre directement, sans se plier de manière excessive.

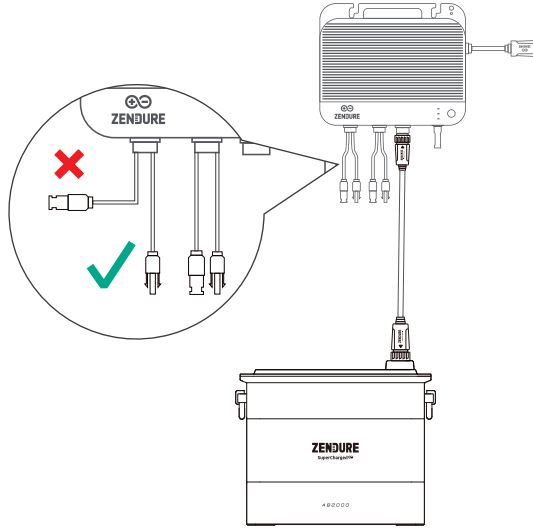

7.3.2 Connexion aux Batteries Add-on

Retirez le couvercle de protection en silicone des bornes de la batterie sur le SolarFlow 800 et les batteries Add-on (non incluses).

Connectez les batteries Add-on au SolarFlow 800 à l'aide du câble de batterie. Les bornes du câble de batterie sont auto-verrouillantes ; lorsque vous entendez un "clic", cela signifie que le câble de batterie est correctement inséré.

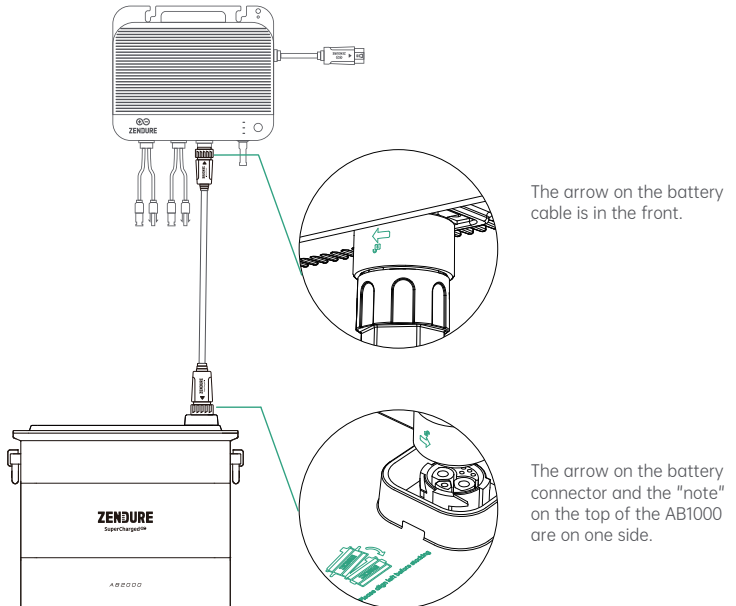

Un seul SolarFlow 800 peut être connecté à un maximum de 6 batteries Batteries séries AB1000/2000, ce qui permet d'atteindre une capacité maximale de 11,52 kWh.

- Ne déconnectez pas les batteries pendant le processus de charge/décharge.
- Ne touchez pas les broches métalliques des ports avec vos mains ou d'autres objets. Nettoyez-les délicatement avec un chiffon sec si nécessaire.
- Il est recommandé d'utiliser les supports et vis fournis avec les packs de batteries pour fixer solidement les batteries Add-on et garantir leur stabilité.

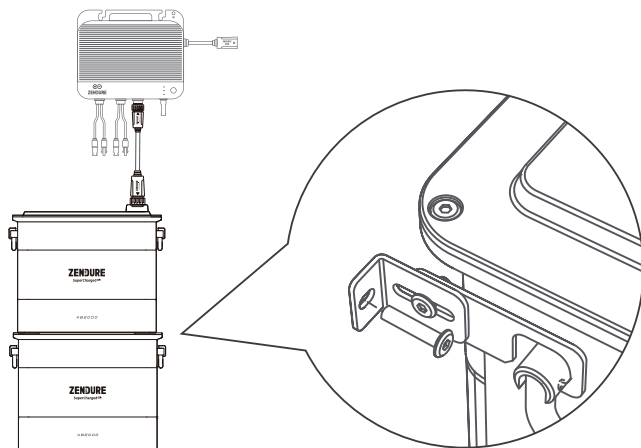

7.3.3 Connexion aux Panneaux Solaires



1. Le SolarFlow 800 dispose de deux MPPT indépendants, chaque entrée PV fonctionnant comme un MPPT isolé.
 - Voc (Tension à Circuit Ouvert): Doit être inférieure à 55V pour chaque entrée PV.
 - Isc (Courant de Court-Circuit): Doit être inférieur à 22,5A pour chaque entrée PV.
 - Plage de Puissance Recommandée: Chaque entrée PV supporte des panneaux solaires ayant une plage de puissance de 400W à 900W.
2. Pour une efficacité optimale de l'onduleur, il est recommandé d'utiliser un câble solaire de 3 mètres ou moins. Cela permet de réduire les pertes d'énergie pendant la transmission.

(1) Connexion d'un panneau solaire au SolarFlow 800

Avant de connecter les panneaux solaires, assurez-vous de mesurer la distance et d'installer les panneaux solaires à l'emplacement souhaité.

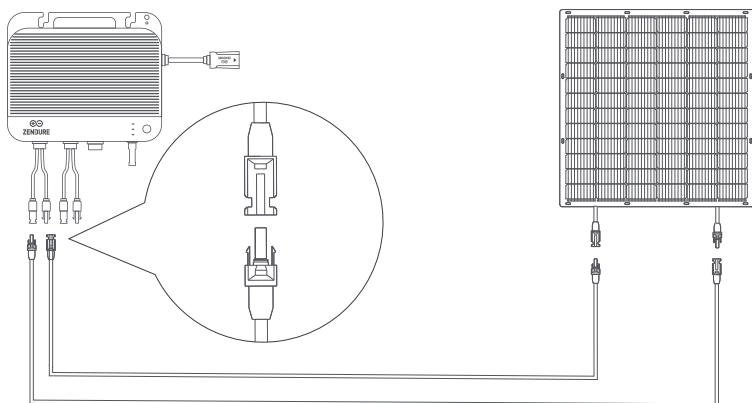

Les bornes positives et négatives du même panneau solaire doivent être connectées aux bornes positives et négatives correspondantes de la même entrée PV pour garantir un flux électrique correct et un bon fonctionnement du système. Ne connectez pas les panneaux à travers différentes entrées PV. Nous ne sommes pas responsables des dommages résultant de connexions incorrectes.

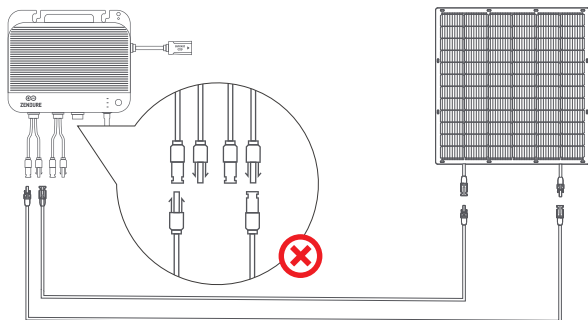

(2) Connexion de quatre panneaux solaires en parallèle

Avant de connecter les panneaux solaires au SolarFlow 800, mesurez la distance et assurez-vous qu'ils sont installés à l'emplacement souhaité.

- Assurez-vous que la tension totale V_{oc} (tension à circuit ouvert) des panneaux connectés à une seule entrée PV est inférieure à 55V.
- Le courant total pour une seule entrée PV ne doit pas dépasser 22,5A.

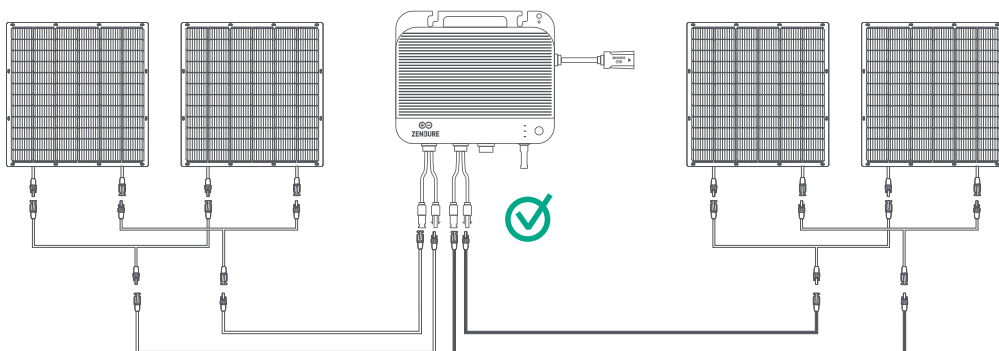

Les bornes positives et négatives du même panneau solaire doivent être connectées aux bornes positives et négatives correspondantes de la même entrée PV pour garantir un flux électrique correct et un bon fonctionnement du système. Ne connectez pas les panneaux à travers différentes entrées PV. Nous ne sommes pas responsables des dommages résultant de connexions incorrectes.

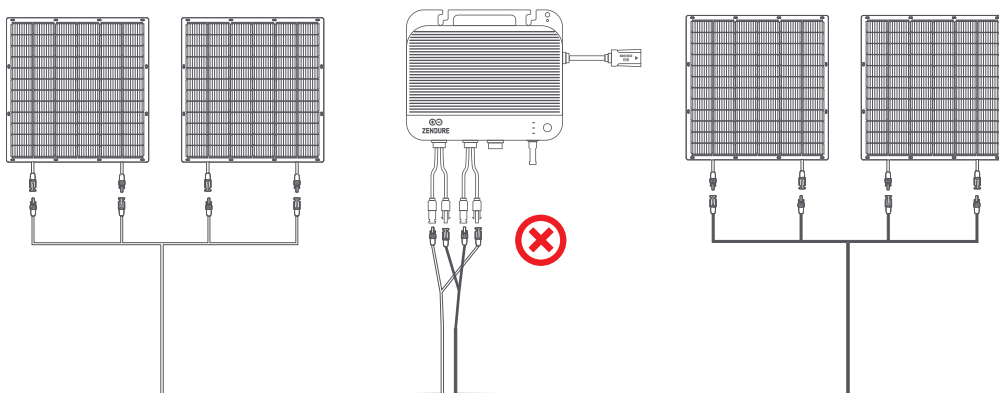

(3) Erreur de Source Croisée PV: Le SolarFlow 800 est équipé de deux ports PV indépendants, chacun correspondant à un MPPT indépendant. La méthode de connexion illustrée dans le schéma met artificiellement en parallèle deux ports PV indépendants à l'origine. Cette méthode de câblage entraîne un problème de source croisée PV, provoquant une répartition inégale de la puissance entre les deux ports PV, voire une détérioration du produit.

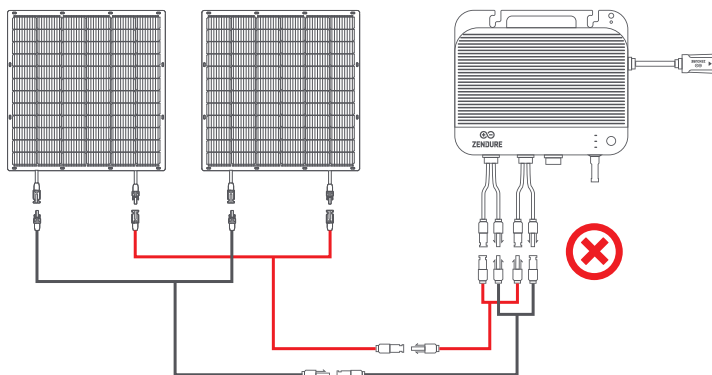

7.3.4 Connexion au Réseau

(1) Sélectionner le Circuit Approprié

Lors de la connexion du SolarFlow 800 à un circuit électrique domestique ou professionnel, il est important de choisir la configuration appropriée afin d'assurer une utilisation sûre et efficace.

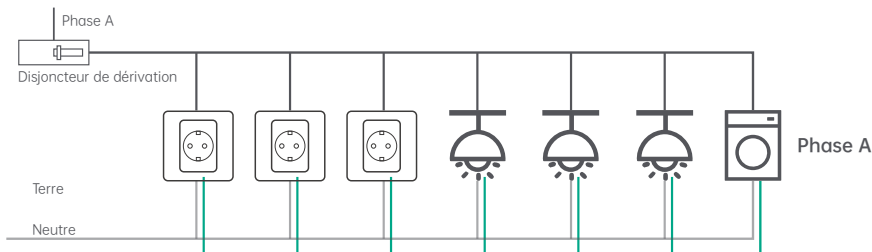

Configuration non recommandée: Cette configuration inclut plusieurs charges, telles que des prises, des lumières et des appareils à haute puissance (par exemple, lave-vaisselle, machines à laver). Ces charges imprévisibles et à fort courant augmentent le risque de dépasser les limites du circuit de branchement pendant la production d'énergie solaire.

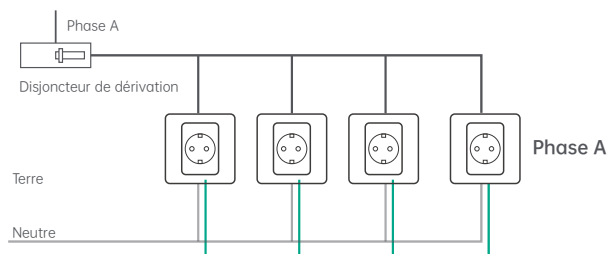

Configuration idéale: Cette configuration est idéale pour connecter le SolarFlow 800 car elle ne contient que des prises. Chaque prise peut être protégée individuellement en utilisant les méthodes décrites. Si des emplacements sont inutilisés dans votre panneau de distribution, un électricien peut mettre en œuvre cette configuration à un coût relativement bas.

(2) Brancher à la Prise

À l'aide du câble d'alimentation AC fourni, connectez d'abord le câble au SolarFlow 800, puis branchez-le dans une prise électrique domestique sur le circuit approprié.

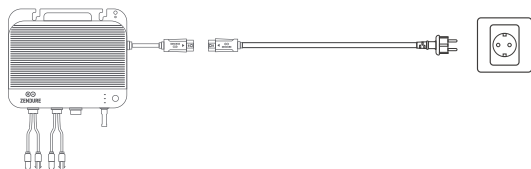

- Veuillez vérifier que la prise AC est allumée et que le réseau électrique est alimenté.
- Pour maximiser l'efficacité de la production d'énergie et améliorer la sécurité, il est recommandé de connecter l'appareil à un circuit avec peu ou pas d'autres charges.
- Ne tirez pas ou ne maintenez pas le câble AC avec votre main. Utilisez plutôt la poignée.

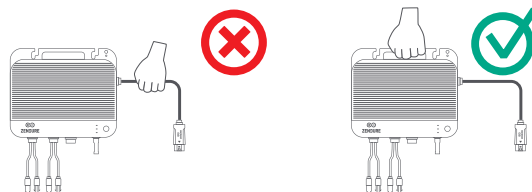

(3) Installation de plusieurs ensembles SolarFlow 800

1. Plusieurs ensembles de SolarFlow 800 peuvent être installés sur une seule phase ou installés séparément sur les trois phases individuelles d'un système triphasé.
2. Utilisez l'application Zendure pour configurer la sortie d'énergie AC vers le réseau, en vous assurant qu'elle ne dépasse pas les limites de sécurité requises par votre pays ou région.

Installation dans un système électrique monophasé

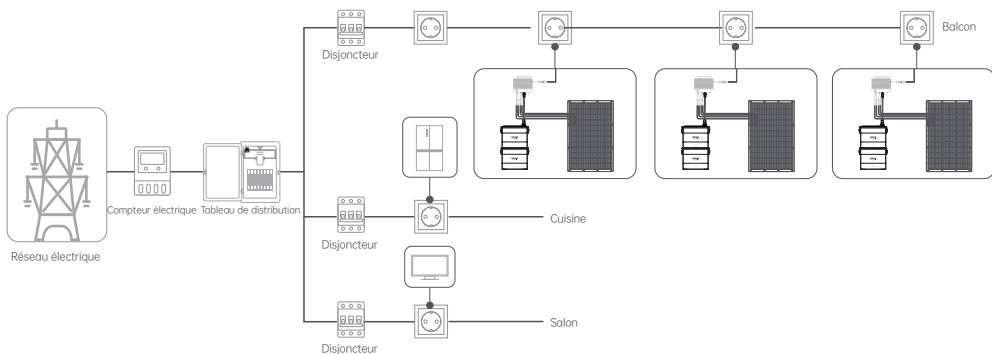

Installation dans un système électrique triphasé

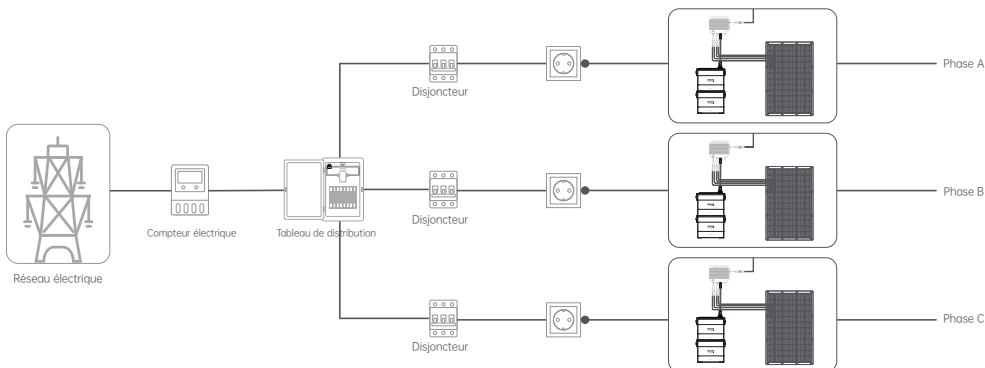

8. L'application Zendure

8.1 Téléchargement et inscription

Téléchargement

1. Scannez le code QR.
2. Allez sur Google Play ou l'App Store et recherchez "Zendure" pour télécharger l'application Zendure.



Android App



IOS App

Téléchargement et connexion

1. Ouvrez l'application Zendure.
2. Suivez les instructions pour compléter l'inscription et vous connecter à votre compte.
3. Si vous souhaitez accéder à la section forum de l'application, veuillez sélectionner "Allemagne" lors de l'inscription.

8.2 Ajouter SolarFlow 800

1. Après avoir ouvert l'application, cliquez sur le bouton "Ajouter un appareil" dans le coin supérieur droit.

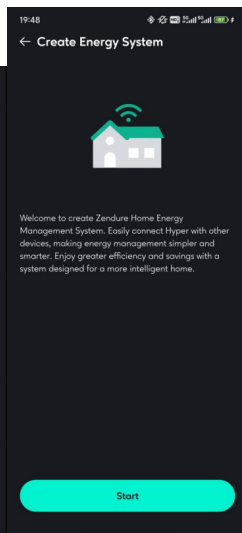
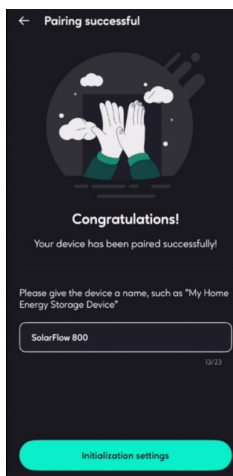
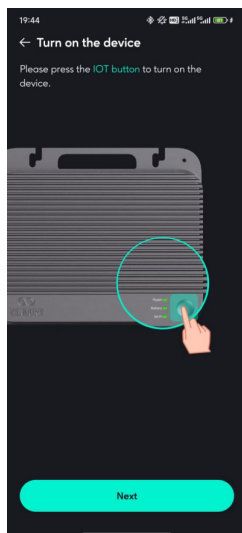

2. Lorsque vous entrez dans la section Ajouter un appareil, l'application recherchera automatiquement les appareils Zendure à proximité. Si le SolarFlow 800 est détecté, vous pouvez cliquer directement pour l'ajouter.
3. Si l'appareil n'est pas trouvé automatiquement, faites défiler l'écran vers le bas pour sélectionner SolarFlow 800 et suivez les instructions pour l'ajouter manuellement.
4. Une fois le SolarFlow 800 ajouté avec succès, l'application vous guidera automatiquement pour créer un Système de Gestion de l'Énergie à Domicile (HEMS). Suivez les instructions à l'écran pour finaliser l'initialisation et créer le système avec succès.

8.3 Comment utiliser le SolarFlow 800

8.3.1 État de l'appareil

8.3.2 Interrupteur intelligent

1. État de charge/décharge

- Chargement : La batterie est en cours de chargement.
- Déchargement : La batterie est en cours de déchargement.
- Veille : Pas d'entrée/sortie, l'appareil est en mode veille.
- Contournement : La batterie est complètement chargée ou a atteint la limite SOC ou est anormale, et l'énergie solaire alimente directement le réseau domestique.

2. Flux d'énergie

Cliquez pour afficher le diagramme de flux d'énergie.

3. Aperçu du produit

Image d'aperçu du produit.

4. Capacité totale restante de la batterie**

Affiche la capacité totale restante de la batterie ; cliquez pour voir la capacité restante des différentes batteries.

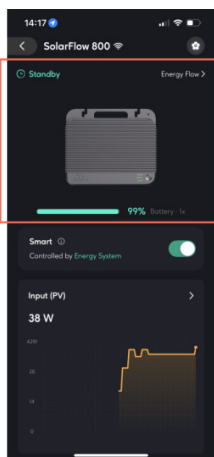

Device Status

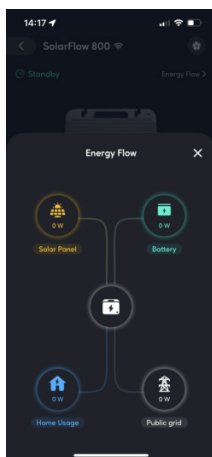

Energy Flow

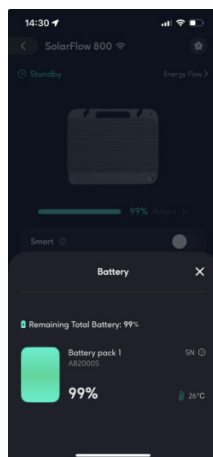

Battery

8.3.3 Interrupteur Intelligent

1. Activer

Lorsque l'appareil est activé, il sera contrôlé par le système HEMS. Le contrôle manuel n'est pas disponible. Vous ne pourrez pas utiliser les paramètres suivants: Paramètres On-grid, Paramètres de la batterie, Normes de connexion au réseau, Stratégie de distribution d'énergie.

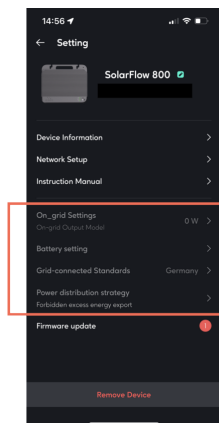
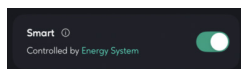

2. Désactiver

Lorsque l'appareil est désactivé, il sera retiré du contrôle du système. Vous pourrez alors utiliser tous les réglages manuels.

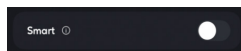

3. Objectifs de conception

- Éviter les conflits entre le HEMS et le contrôle manuel simultanément.
- Vous permettre de conserver la possibilité d'ajuster les paramètres de l'appareil vous-même.

8.3.4 Surveillance en temps réel de l'appareil

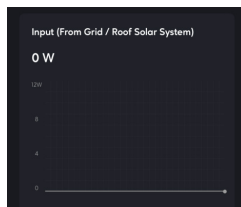
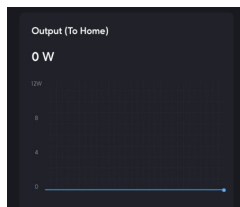
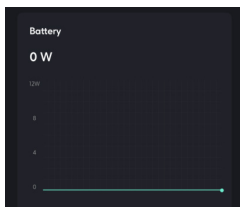
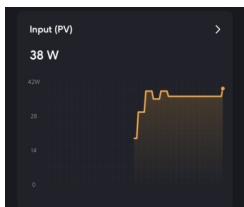

1. Entrée (PV)

Puissance totale d'entrée solaire en temps réel. Cliquez pour afficher la puissance en temps réel de chaque panneau solaire individuel.

2. Batterie

Pack de batteries dans son ensemble, données en temps réel sur la puissance de décharge ou de charge.

3. Sortie (Vers la Maison)

Puissance de sortie AC en temps réel du SolarFlow 800.

4. Entrée (Du Réseau / Système Solaire sur Toit)

Puissance d'entrée AC en temps réel du SolarFlow 800.

8.3.5 Paramètres de l'appareil

1. Accéder à la page de paramètres

2. Informations sur l'appareil

- Nom de l'appareil
 - Numéro de série de l'appareil
- #### 3. Paramètres généraux
- Informations sur l'appareil: Plus d'informations.

• Configuration du réseau: Reconfigurer le réseau.

• Manuel d'instructions: Version électronique du manuel produit.

4. Paramètres communs

Paramètres en réseau

a. Mode d'entrée en réseau: Spécifier la puissance de charge AC (charge à puissance constante)

b. Mode de sortie en réseau: Spécifier la puissance de décharge AC (décharge à puissance constante)

c. Définir la puissance limite de sortie réglementaire: Le système ne dépassera pas cette valeur de sortie de sécurité dans n'importe quel état de fonctionnement, assurant ainsi la sécurité du câblage de votre domicile.

• Paramètres de la batterie

Ajustez la limite de décharge et la limite de charge de la batterie.

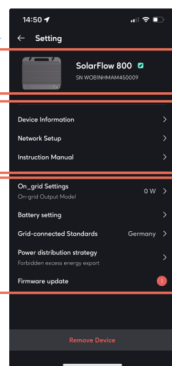
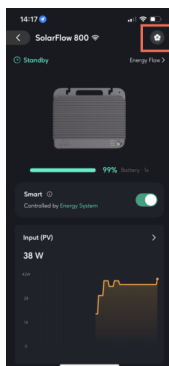

Device Information

General settings

Common settings



- Normes de connexion au réseau

Sélectionnez en fonction des normes nationales utilisées sur le site d'installation de l'équipement, et ajustez la tension et la fréquence de la charge et de la décharge de l'équipement.

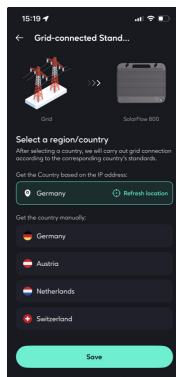
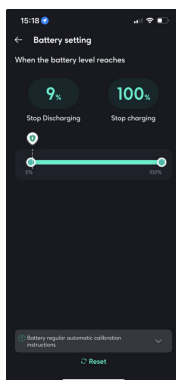

- Stratégie de distribution de l'énergie

Comprendre la priorité de la distribution de l'énergie solaire au sein du système.

Définissez si l'exportation d'énergie excédentaire est autorisée.

-Autoriser: Une fois que la batterie est pleine, permettre à l'énergie solaire excédant les besoins du ménage de retourner dans le réseau.

-Interdire: Une fois que la batterie est pleine, interdire à l'énergie solaire excédant les besoins du ménage de retourner dans le réseau.

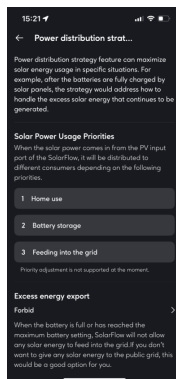
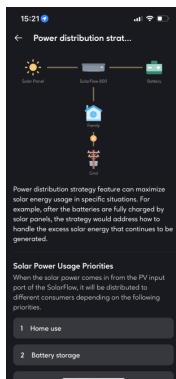

- Mise à jour du firmware

Assurez-vous que votre appareil est connecté à un réseau Wi-Fi stable.

Si une mise à jour importante du firmware de SolarFlow 800 est disponible, l'application vous guidera tout au long du processus. Veuillez vous assurer que vos appareils sont allumés et connectés au Wi-Fi avant de commencer la mise à jour.

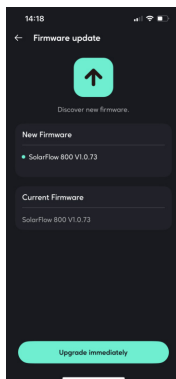

5. Supprimer l'appareil

Supprimez la connexion entre l'appareil et l'application. Si vous souhaitez à nouveau contrôler l'appareil via l'application, vous devrez réajouter l'appareil.

8.4 Comment utiliser le Système de Gestion de l'Énergie Domestique (HEMS)

8.4.1 Comment créer un HEMS

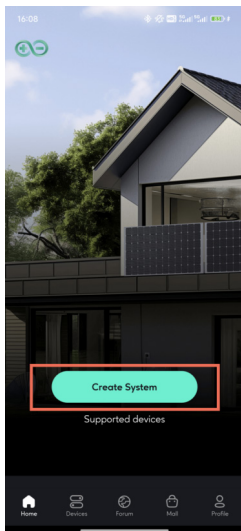

• Créer depuis l'interface Accueil.

1. Créer un système: Cliquez sur "Créer un système".

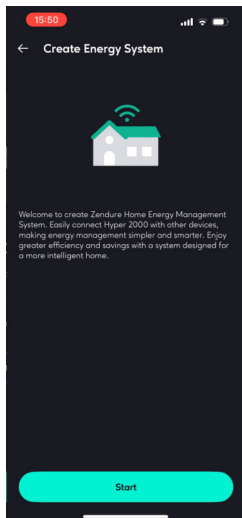

2. Créer un système énergétique: Lisez l'introduction du système et cliquez sur "Démarrer" pour entrer dans l'interface suivante.

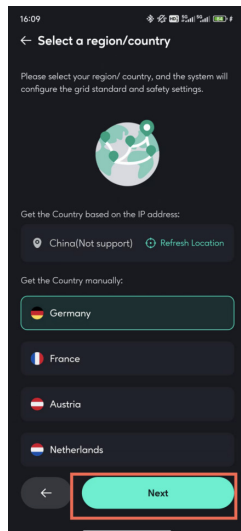

3. Sélectionner une région/pays: Suivez les instructions pour sélectionner la norme nationale pour l'installation des appareils dans votre pays, puis cliquez sur "Étape suivante" pour passer à l'interface suivante.

4. Sélectionner un appareil: Sélectionnez l'appareil. Pour créer un système, il doit y avoir un appareil de stockage d'énergie compatible. Actuellement, seul le SolarFlow 800 est pris en charge. Les modèles d'appareils précédents ne sont pas supportés pour le moment, mais vous pouvez cliquer sur "Appareils compatibles" pour voir les options. Si vous avez des compteurs ou des prises intelligentes à la maison, vous pouvez les ajouter simultanément au système. Cliquez sur "Étape suivante" pour passer à l'interface suivante.

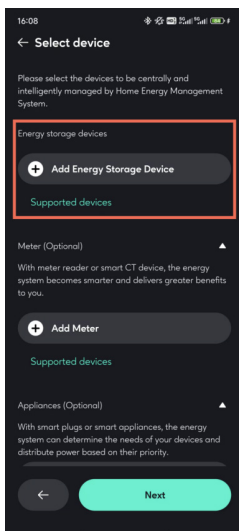

Il n'y a pas de SolarFlow 800.

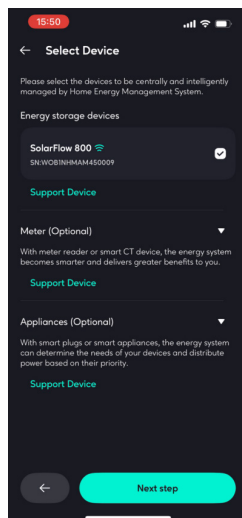

SolarFlow est ajouté.

5. Paramètres de sécurité: Définissez la puissance de sortie maximale et la puissance d'entrée maximale autorisée par le système afin de garantir que le système fonctionne dans des valeurs sûres. Une fois terminé, cliquez sur "Étape suivante" pour passer à l'interface suivante.

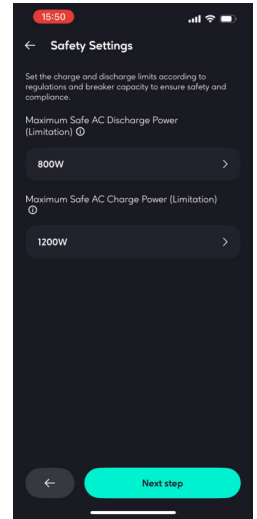

6. Paramètres de charge de base: Le plan de puissance de charge et de décharge de 00h00 à 24h00. Si l'utilisateur ne le définit pas, une sortie constante de 200W sera utilisée. Lorsque le système ne dispose pas de compteurs intelligents ou d'appareils intelligents, il opérera selon la puissance définie par la charge de base.

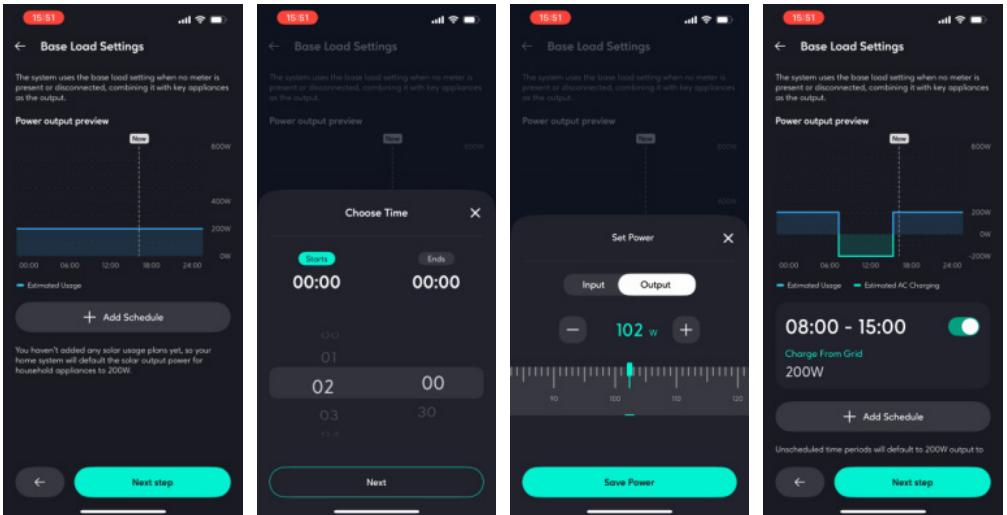

Comme montré dans l'exemple, il est défini pour charger 200W depuis le réseau de 08h00 à 15h00.

Si le système n'est pas lié à un compteur intelligent ou à des appareils intelligents, le système maintiendra une décharge de 200W de 00h00 à 08h00, puis une charge de 200W de 08h00 à 15h00, et enfin une décharge de 200W de 15h00 à 24h00.

7. Système créé avec succès: Création du système réussie. Vous pouvez renommer votre système et commencer à l'utiliser.

- Créer avec l'initialisation du SolarFlow 800 :
Après avoir ajouté avec succès le SolarFlow 800, vous pouvez compléter la création du système via le guide d'initialisation de l'appareil.

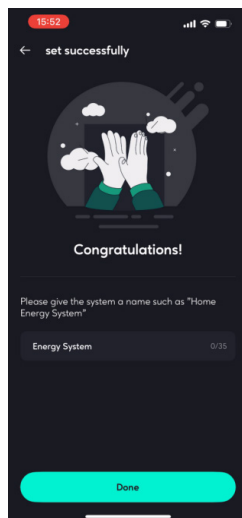

8.4.2 État du Système

1. Panneaux Solaires

Affiche la puissance d'entrée des panneaux solaires dans le système et permet de visualiser les données des différentes branches.

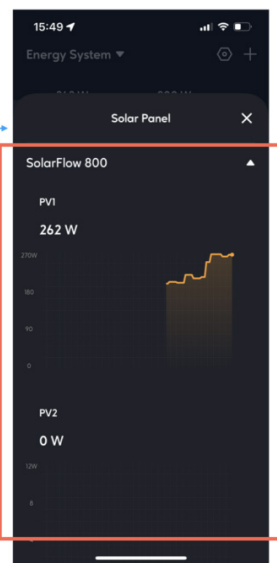
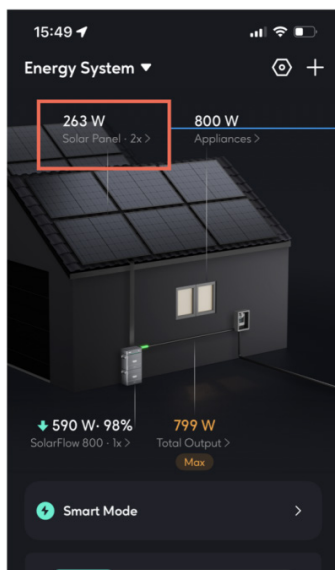

2. Consommation

Affiche le type de données de consommation d'électricité actuellement utilisé pour contrôler la sortie du système de stockage d'énergie.

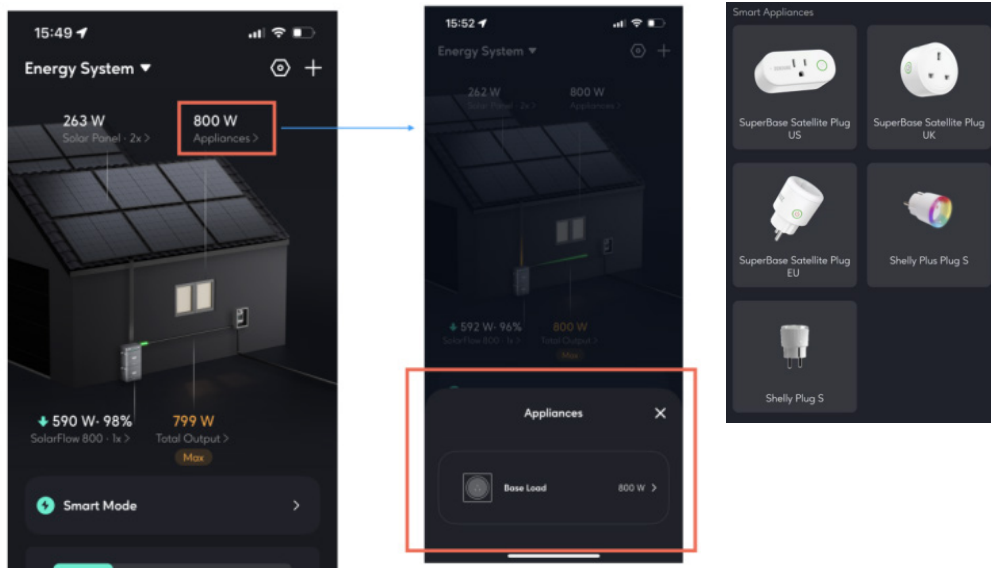

Comme montré dans l'exemple, le système actuel n'a pas de capteurs configurés (appareils intelligents). Le système d'énergie sort automatiquement selon le plan de charge de base. Si le système est connecté à un appareil intelligent, les valeurs mesurées des dispositifs seront affichées.

3. État des Dispositifs

Affiche les dispositifs de stockage d'énergie du système, ainsi que leur état de charge et de décharge. Cliquez pour afficher l'état détaillé des dispositifs de stockage d'énergie.

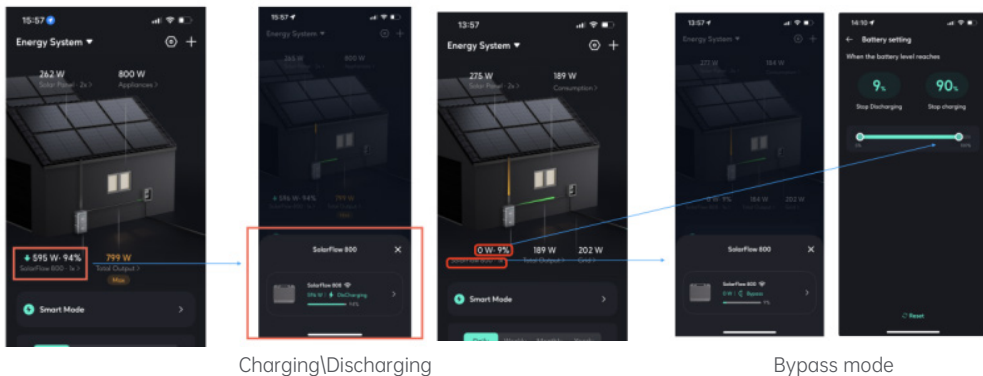

Charging\Discharging

Bypass mode

Comme montré dans l'exemple, lorsque la batterie est complètement déchargée ou complètement chargée, la batterie de stockage d'énergie passe en mode bypass, et l'énergie provenant des panneaux solaires est directement envoyée vers la maison.

Si vous souhaitez permettre au système de continuer à charger ou décharger, il vous suffit de vous rendre dans les paramètres du système et d'ajuster la limite de charge et de décharge de la batterie selon vos besoins d'utilisation.

4. Sortie/Entrée Totale

La puissance totale de décharge ou de charge de tous les dispositifs de stockage d'énergie vers la maison.

Si la valeur maximale de sécurité est atteinte, un marqueur "Max" sera affiché (comme montré dans l'exemple ci-dessous). En cliquant sur ce marqueur "Max", vous pouvez ajuster la valeur de sécurité.

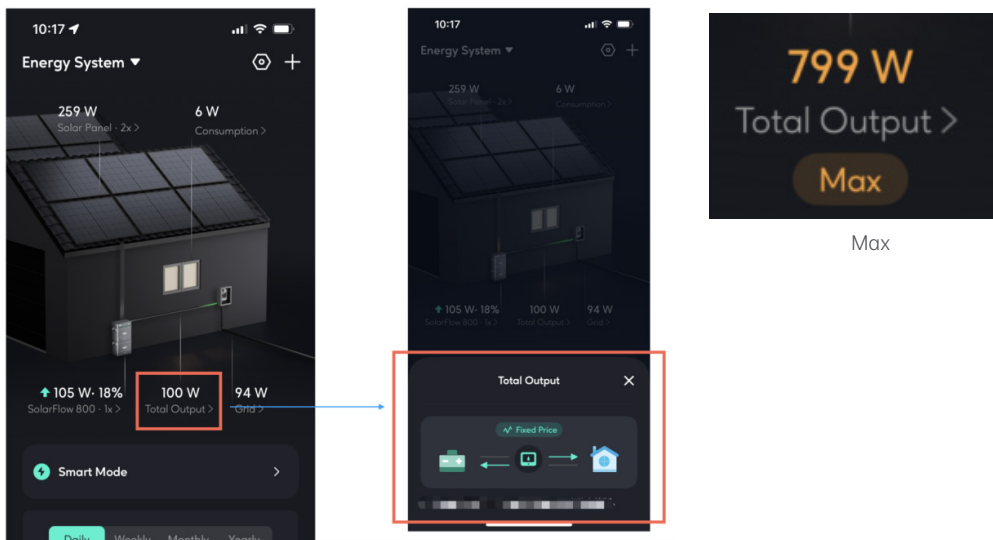

5. Réseau

Si un compteur intelligent (Smart Meter) est installé dans le système, le flux d'énergie entre la maison et le réseau peut être détecté ici.

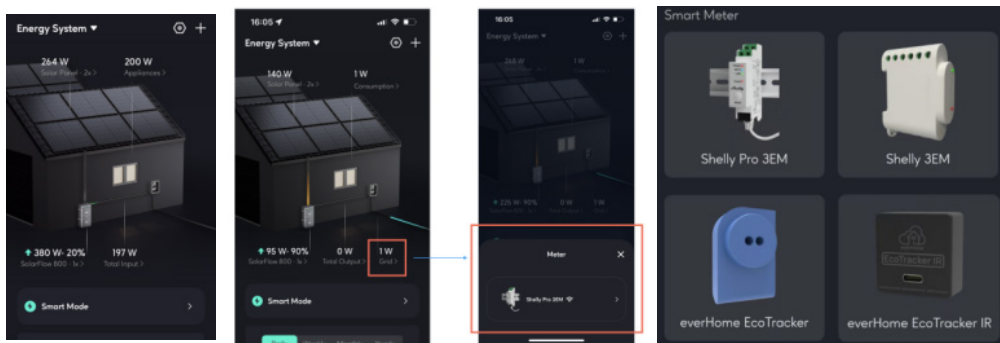

Il n'y a pas de compteur intelligent.

Le compteur intelligent est disponible.

Compteur intelligent pris en charge."

8.4.3 Mode Intelligent

Actuellement, seul le Mode Intelligent est proposé. Le Mode Intelligent peut sélectionner automatiquement la meilleure stratégie de fonctionnement en fonction de la configuration des appareils dans le système et des prix de l'électricité.

• Stratégie de fonctionnement en Mode Intelligent :

-Si un compteur intelligent (Smart Meter) est configuré, la sortie de l'appareil de stockage d'énergie est contrôlée dynamiquement selon les données de surveillance en temps réel du compteur intelligent.

-S'il n'y a pas de compteur intelligent, mais qu'un appareil intelligent est configuré, la sortie de l'appareil de stockage d'énergie est contrôlée dynamiquement selon les données de surveillance en temps réel de la prise intelligente.

-S'il n'y a ni compteur intelligent, ni prise intelligente, la sortie de l'appareil de stockage d'énergie est contrôlée selon le plan de charge de base.

-Compteur intelligent > Prise intelligente > Plan de charge de base

-Sous des prix de l'électricité dynamiques, la décharge se fait selon la stratégie pendant les périodes de prix élevés et normaux, et la recharge pendant les périodes de prix bas.

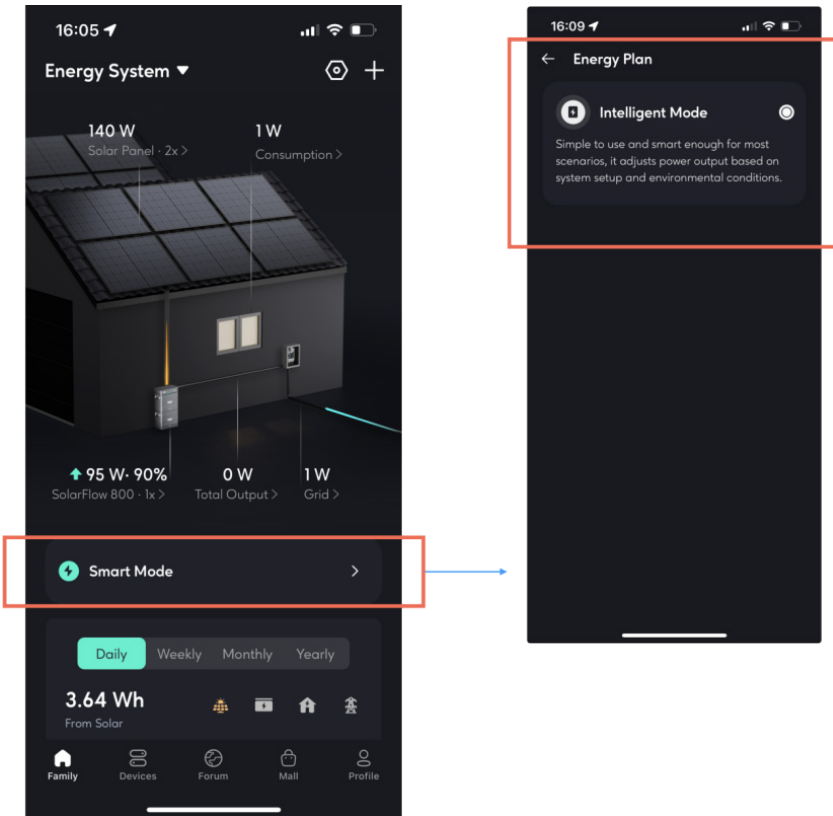

Si vous avez besoin de basculer rapidement le système vers une stratégie particulière, vous devez simplement ajouter ou retirer des appareils dans les paramètres du système, ajuster les paramètres du prix de l'électricité et ajuster la courbe de charge de base.

8.4.4 Données historiques

La section de données historiques nouvellement mise à jour vous permet de consulter les données historiques de tous les appareils au sein du système entier.

Données disponibles à consulter :

- Énergie solaire: Données provenant de votre appareil de stockage d'énergie (par exemple, SolarFlow 800).
- Charge et décharge de la batterie: Données provenant de votre appareil de stockage d'énergie (par exemple, SolarFlow 800).
- Consommation d'électricité domestique: Données provenant de votre appareil de stockage d'énergie (par exemple, SolarFlow 800).
- Réseau: Données provenant de votre compteur intelligent.

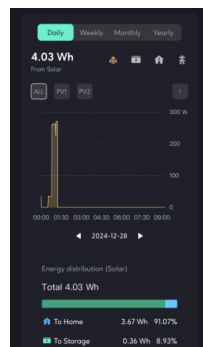

8.4.5 Paramètres du système

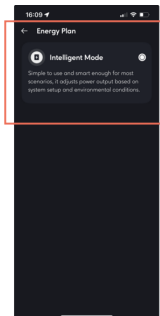
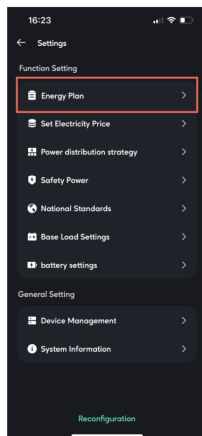
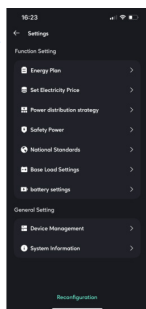
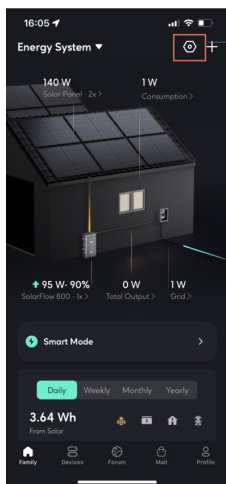

- Paramètres des fonctions

-Plan énergétique: Affiche le plan énergétique actuellement en cours d'exécution dans le système énergétique.

- Définir le prix de l'électricité

-Si vous choisissez un prix fixe de l'électricité, vous devez entrer manuellement le prix.

-Si vous choisissez un prix dynamique de l'électricité, sélectionnez la source du prix de l'électricité en fonction de vos besoins réels, définissez vos plages de prix élevées et basses, et le système déchargera automatiquement selon la stratégie pendant les périodes de prix élevé et chargera pendant les périodes de prix bas (la charge est limitée par la puissance de charge maximale sûre).

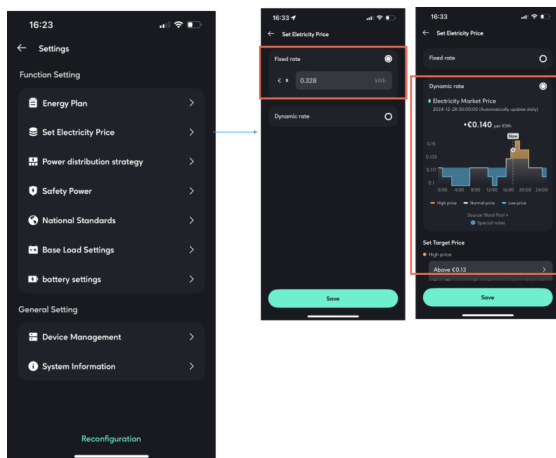

- Stratégie de répartition de l'énergie

Comprendre la priorité de la répartition du flux d'énergie solaire dans le système.

Définir si l'exportation d'excédent d'énergie est autorisée.

-Autoriser: Après que la batterie soit pleine, permettre à l'excédent d'énergie solaire, dépassant les besoins de la maison, d'être injecté dans le réseau.

-Interdit: Après que la batterie soit pleine, ne pas permettre à l'excédent d'énergie solaire, dépassant les besoins de la maison, d'être injecté dans le réseau.

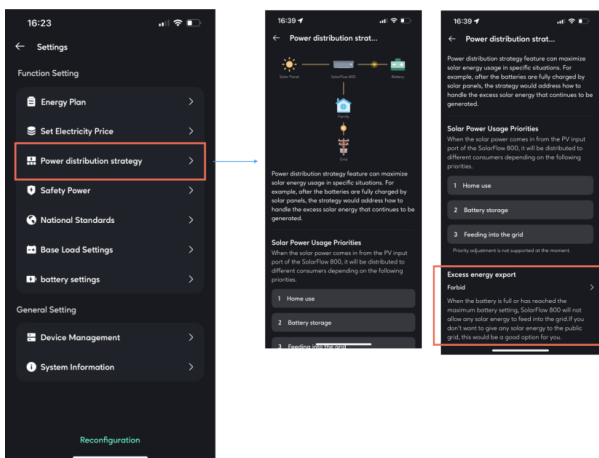

- Puissance de sécurité

La puissance totale de décharge et de charge du système ne dépassera pas cette limite de puissance de décharge sécuritaire et cette limite de puissance de charge sécuritaire.

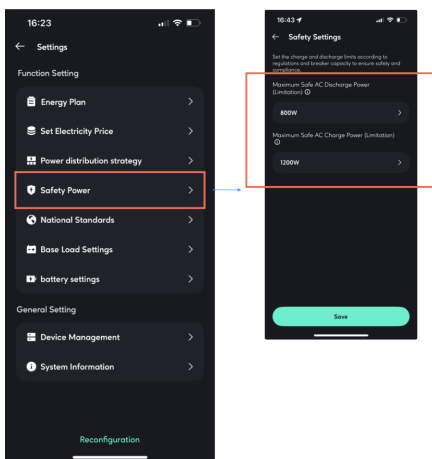

- Normes nationales

Sélectionnez selon les normes nationales utilisées sur le site d'installation de l'équipement et ajustez la tension et la fréquence de la charge et de la décharge de l'équipement.

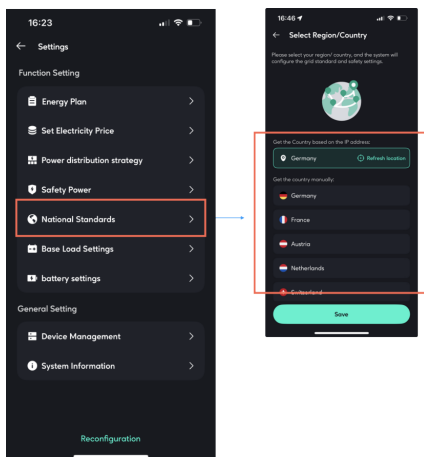

- Paramètres de charge de base

Plan de puissance de charge et de décharge de 0h00 à 24h00. Un maximum de 10 tâches peut être configuré simultanément.

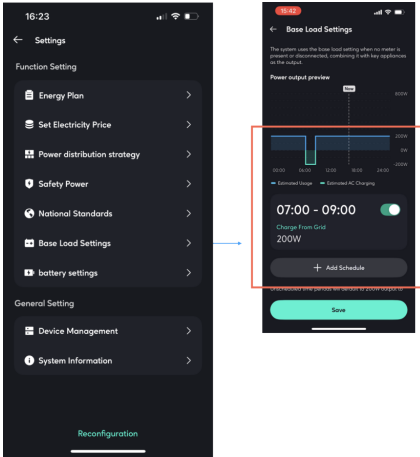

• Paramètres de la batterie

Ajustez la limite de décharge et la limite de charge des batteries de tous les dispositifs de stockage d'énergie.

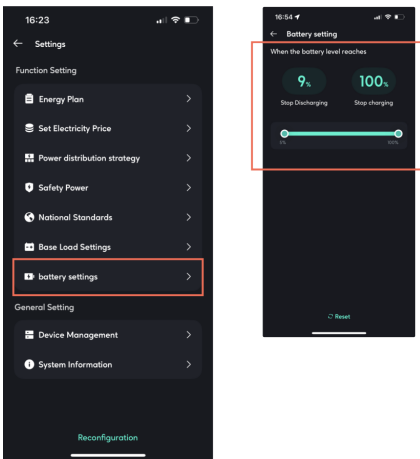

- Paramètres généraux
- Gestion des dispositifs

Vous pouvez ajouter ou supprimer tous les dispositifs au sein du système ici.

Lorsque plusieurs dispositifs de stockage d'énergie sont en fonctionnement, la logique de gestion des exceptions est la suivante :

les dispositifs hors ligne couperont activement leur sortie à 0W, et les dispositifs restants en ligne prendront activement en charge leur puissance cible.

Il est possible d'ajouter plusieurs dispositifs de stockage d'énergie, un maximum d'un Compteur Intelligent peut être ajouté, et plusieurs appareils intelligents peuvent être ajoutés.

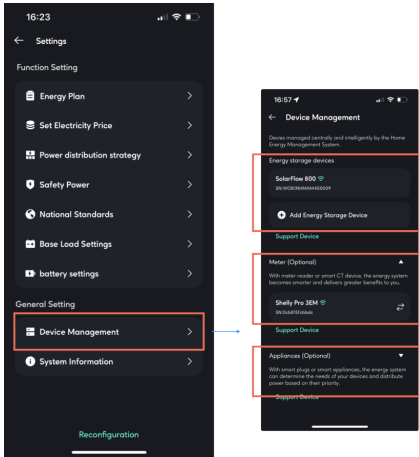

- Informations sur le système

Vous pouvez modifier le nom du système de stockage d'énergie ici.

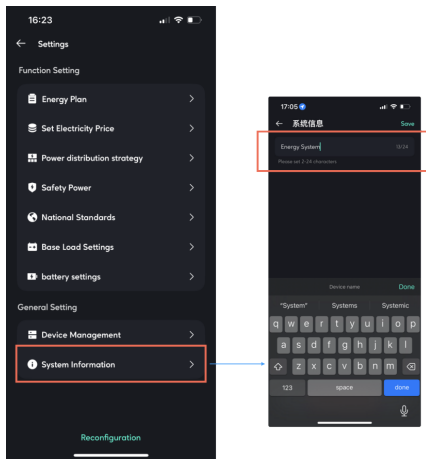

8.4.6 Gestion du système

C'est ici que vous pouvez accéder à tous les systèmes d'énergie domestique auxquels vous avez accès, y compris ceux que vous avez créés et ceux auxquels vous avez adhéré en tant que membre de la création d'une autre personne.

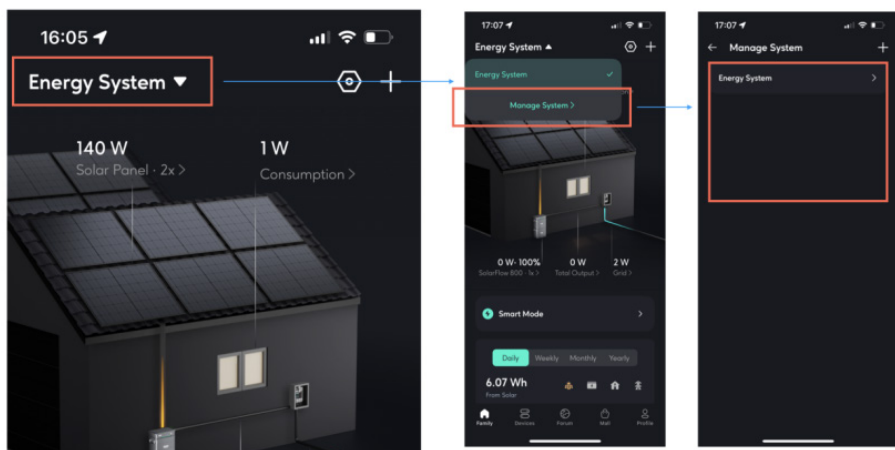

8.4.7 Logique de gestion des exceptions

1. Lorsque un appareil de stockage d'énergie est activement supprimé/retiré du système par l'utilisateur : Le système fonctionne avec une sortie de 0W.

2. Lorsqu'un appareil de stockage d'énergie est hors ligne, déconnecté du réseau ou perd la communication avec les capteurs dans le système énergétique :

- Les appareils de stockage d'énergie en ligne dans le système: continuent de fonctionner selon la stratégie correspondante (traitant l'appareil hors ligne comme une unité défectueuse).
- Les appareils de stockage d'énergie hors ligne dans le système: arrêtent la sortie d'énergie et la règlent à 0W.

8.5 Plus

Commutation du style d'interface

Cliquez sur "Profil", sélectionnez "Affichage", et vous pouvez choisir votre style préféré pour afficher l'interface HEMS.

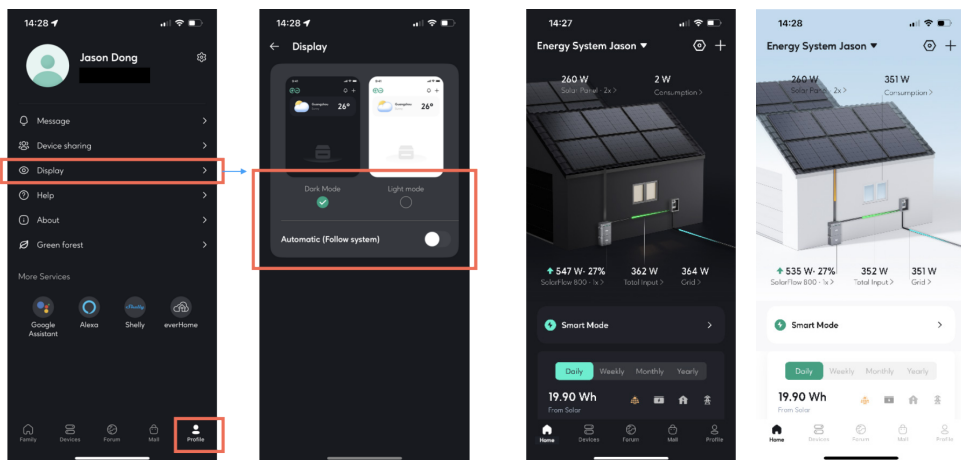

Dark Mode

Light Mode

9. Entretien

9.1 Débranchement des SolarFlow 800 Set

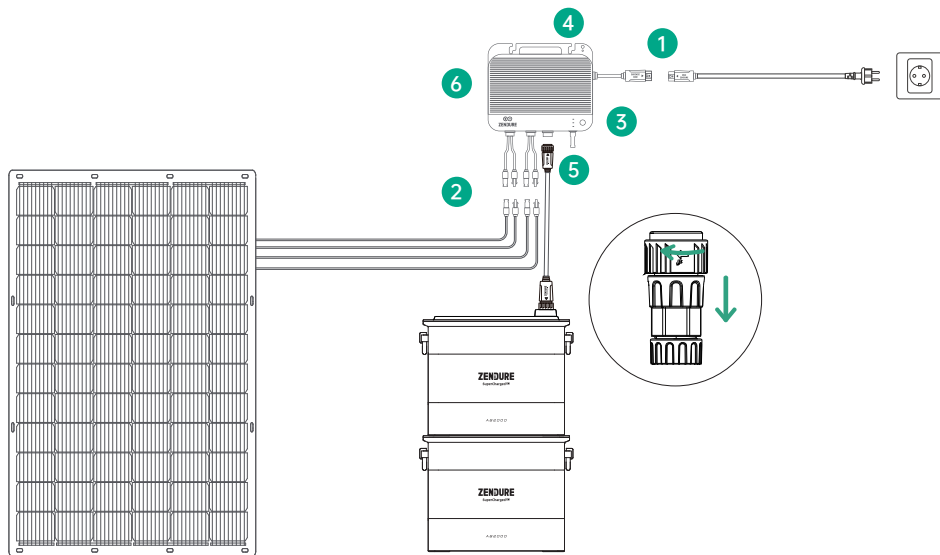

1. Déconnexion du câble d'alimentation AC :

- Débranchez le câble AC de la prise murale en premier.
- Appuyez sur le bouton de déverrouillage du connecteur AC de l'onduleur hybride SolarFlow 800 et retirez le câble.

2. Retrait du câble des panneaux solaires :

Utilisez les outils du kit d'accessoires pour déconnecter les connecteurs entre l'entrée photovoltaïque SolarFlow 800 et les câbles des panneaux solaires.

3. Extinction de l'appareil :

Maintenez le bouton d'alimentation du SolarFlow 800 enfoncé pendant 6 secondes pour l'éteindre.

4. Supports de batteries additionnelles :

Dévissez et détachez les supports qui sécurisent les batteries additionnelles (non incluses dans le pack SolarFlow 800) du mur.

5. Déconnexion du câble de la batterie :

Déconnectez le câble reliant le SolarFlow 800 à la batterie additionnelle.

6. Retrait de l'unité SolarFlow 800 :

Dévissez les vis de montage qui maintiennent le SolarFlow 800. Retirez-le prudemment du mur.

Conformément aux lois et réglementations en vigueur, Zendure se réserve le droit d'interpréter de manière définitive ce document ainsi que tous les documents relatifs aux produits, y compris, mais sans s'y limiter, les périodes de garantie, l'éligibilité aux services de garantie et autres conditions. Zendure se réserve également le droit de modifier ces documents en fonction des mises à jour des produits.

Ce document est susceptible de modifications (y compris des mises à jour, révisions ou suppressions) sans préavis. Pour obtenir les dernières informations sur les produits, veuillez consulter le site officiel de Zendure :

zendure.com/pages/zendure-global-warranty

Haftungsausschluss

Lesen Sie alle Sicherheitshinweise, Warnungen und sonstigen Produktinformationen in diesem Handbuch sorgfältig durch und beachten Sie alle Etiketten oder Aufkleber, die am Produkt angebracht sind, bevor Sie es verwenden. Die Benutzer übernehmen die volle Verantwortung für die sichere Nutzung und den Betrieb dieses Produkts. Machen Sie sich mit den relevanten Vorschriften in Ihrem Land vertraut. Sie sind allein dafür verantwortlich, alle geltenden Vorschriften zu kennen und Zendure-Produkte in Übereinstimmung mit diesen zu verwenden.

Inhaltsverzeichnis

1. SolarFlow 800 Technische Daten	70
2. Sicherheitsanweisungen	71
2.1 Sicherheitshinweise	71
2.2 Entsorgungsrichtlinien	72
2.3 EU-KONFORMITÄTSERKLÄRUNG	72
3. In dieser Anleitung verwendete Symbole	72
4. Wichtige Tipps	73
5. Lieferumfang	73
6. Übersicht	74
6.1 Systemübersicht	74
6.2 Vue d'ensemble du produit	75
6.3 Tastenregler	75
6.4 LED-Lichtanzeigen	76
7. Installation des SolarFlow 800	76
7.1 Vor der Installation	76
7.1.1 Anwendungsbereich und Gebrauchsanweisungen	76
7.1.2 Standort- und Installationsanforderungen	76
7.1.3 Hardware-Setup	78
7.1.4 Outils d'installation	79
7.1.5 Erdungsinstallation	79
7.2 Installationsanleitung	79
7.2.1 Montage des SolarFlow 800 an der Wand	79
7.2.2 Montage des SolarFlow 800 auf den Zusatzbatterien	80
7.3 Kabelanschluss	80
7.3.1 Vor dem Anschluss	80
7.3.2 Anschluss der Zusatzbatterien	81
7.3.3 Anschluss der Solarmodule	82
7.3.4 Verbindung mit dem Stromnetz	84
8. Die Zendure App	86
8.1 Herunterladen und Registrieren	86
8.2 SolarFlow 800 hinzufügen	86
8.3 Verwendung des SolarFlow 800	87
8.3.1 Gerätestatus	87
8.3.2 Smart Swiich	87
8.3.3 Echtzeitüberwachung des Geräts	88
8.3.4 Geräteeinstellungen	88
8.4 Verwendung des Home Energy Management Systems (HEMS)	90
8.4.1 Erstellen eines HEMS	90
8.4.2 Home Status	92
8.4.3 Smart Mode	95
8.4.4 Historische Daten	96
8.4.5 Systemeinstellungen	96
8.4.6 Systemverwaltung	101
8.4.7 Ausnahmebehandlungslogik	101
8.5 Mehr	101
9. Wartung	102
9.1 Demontage des SolarFlow 800 Sets	102

1. SolarFlow 800 Technische Daten

PV-Eingang	
PV-Eingangsanschlüsse	PV1-2
Eingangsbereich der PV-Spannung	14V-55V
Anzahl der MPPTs	2
Nenn-Eingangsstrom der PV-Anlage	18A
Max. Kurzschlussstrom	22,5A
Maximale PV-Eingangsleistung	1200W (600W pro MPPT)
AC-Eingangs-/Ausgangsleistung	
Nennleistung	800W
Nennspannung	220V/230V/240V
Nennfrequenz	50Hz (45-55Hz)
Nominaler Strom	3,5A
Batterieparameter mit SolarFlow 800 (Batterie nicht enthalten)	
Nennspannung der Batterie	48VDC
Maximale Eingangsleistung	Eine AB1000S-Batterie: 960W
	Eine AB2000S-Batterie: 1200W
	Zwei oder mehr Batterien: 1200W
Maximale Entladeleistung	800W
Erweiterbare Batteriemenge	6
Maximale erweiterbare Kapazität	960 x 6 = 5760 Wh (mit AB1000S-Batterie)
	1920 x 6 = 11.520 Wh (mit AB2000S-Batterie)
Kompatibilität	Akkus der Serie AB1000/2000
Allgemeine Parameter & Umweltverträglichkeit	
Ladetemperatur	-20° C bis 60° C (-4° F bis 140° F)
Entladetemperatur	-20° C bis 60° C (-4° F bis 140° F)
Lagertemperatur	-25° C bis 65° C (-13° F bis 149° F)
Abmessungen	274 x 231 x 47 mm
Gewicht	5 kg
Schutzart	IP67
Maximale relative Luftfeuchtigkeit	90%
Drahtlose Verbindung	Bluetooth, 2,4 GHz Wi-Fi
Bluetooth	Bluetooth 5.0 Frequenz 2402-2480 MHz
	Maximale Sendeleistung 20,0 dBm
Wi-Fi	Wi-Fi 4 (802.11b/n/g) Frequenz: 2412-2472 MHz
	Maximale Sendeleistung 20,0 dBm
OTA-Geschäft	Unterstützt

2. Sicherheitsanweisungen

2.1 Sicherheitshinweise





1. Bitte lesen Sie alle aktuellen Dokumentationen sorgfältig durch, bevor Sie das Produkt installieren, verwenden oder warten, da die Dokumentation im Laufe der Zeit aktualisiert werden kann.
2. Überprüfen Sie, ob das Produkt beschädigt, rissig, undicht, überhitzt oder andere Auffälligkeiten aufweist, und kontrollieren Sie alle Kabel auf Beschädigungen, bevor Sie das Gerät in Betrieb nehmen. Bei Problemen stellen Sie bitte die Verwendung des Produkts sofort ein und wenden Sie sich an unseren Kundenservice.
3. Stellen Sie keine schweren Gegenstände auf das Produkt.
4. Vergewissern Sie sich vor dem Anschluss, dass alle Leitungen und Stecker unversehrt und trocken sind, um keinen Stromschlag zu erhalten.
5. Installieren oder betreiben Sie das System nicht bei extremen Klimaverhältnissen, z. B. bei Gewitter, Schneefall, starkem Regen, heftigen Winden usw.
6. Zur Minderung einer Verletzungsgefahr ist eine strenge Aufsicht erforderlich, wenn das Produkt in der Nähe von Kindern verwendet wird.
7. Stecken Sie keine Finger oder Hände in das Produkt.
8. Verwenden Sie aus Sicherheitsgründen nur das originale Ladegerät und die für das Gerät konzipierten Kabel. Wir haften nicht für Schäden, die von Drittgeräten verursacht werden, wodurch auch Ihre Garantie erlöschen kann.
9. Halten Sie einen Mindestabstand von 50 mm zwischen dem Produkt und anderen umgebenden Objekten ein.
10. Vermeiden Sie während des Betriebs des Solarenergiesystems direkte Sonneneinstrahlung, um eine Überhitzung des Produkts zu verhindern. Platzieren Sie das Produkt nicht in der Nähe von Wärmequellen.
11. Installieren Sie das Produkt entsprechend unserer Bedienungsanleitung, um Produktschäden oder Verletzungen zu vermeiden.
12. Verwenden Sie das Produkt nicht in der Nähe von starker statischer Elektrizität oder starken Magnetfeldern.
13. Stellen Sie das Gerät nicht in eine Umgebung mit brennbaren oder explosiven Stoffen, Gasen oder Rauch. Da das Produkt auf das Gehäuse zur Wärmeableitung angewiesen ist, führt eine Exposition des Gehäuses gegenüber übermäßiger Hitze zu Schäden.
14. Um das Risiko einer Beschädigung der elektrischen Leitungen und Stecker zu mindern, lösen Sie die Verbindung des Produkts, indem Sie am Stecker ziehen, nicht an der Leitung.
15. Verwenden Sie das Produkt nicht, wenn seine Ausgangsleistung überschritten wird. Überlastungen können dazu führen, dass ein Brand entsteht oder Personen verletzt werden.
16. Verwenden Sie keine Produkte oder Zubehörteile, die beschädigt sind oder modifiziert wurden. Beschädigte oder modifizierte Akkus können auf unvorhersehbare Weise reagieren und einen Brand entfachen, eine Explosion herbeiführen oder Verletzungen verursachen.
17. Nehmen Sie das Produkt nicht in Betrieb, wenn seine Leitung oder sein Stecker oder auch das Ausgangskabel beschädigt ist.
18. Demontieren Sie das Produkt nicht. Bringen Sie es zu einem qualifizierten Servicetechniker, wenn es gewartet oder repariert werden muss. Eine falsche Handhabung kann Verletzungen oder einen Brand verursachen.
19. Setzen Sie das Produkt keinem Feuer oder keinen hohen Temperaturen aus.
20. Versuchen Sie nicht, interne Komponenten des Geräts durch unautorisiertes Personal ersetzen zu lassen. Lassen Sie die Instandsetzung nur unter Verwendung von identischen Ersatzteilen von einem qualifizierten Reparaturtechniker durchführen. Dadurch bleibt die Sicherheit des Produkts gewährleistet.
21. Das Produkt darf nicht in Flüssigkeiten eingetaucht werden. Wenn das Produkt während der Nutzung versehentlich ins Wasser fällt, legen Sie es bitte in einen sicheren, offenen Bereich und halten Sie Abstand, bis es vollständig getrocknet ist. Das getrocknete Produkt sollte nicht erneut verwendet werden und muss gemäß den Entsorgungsrichtlinien in diesem Handbuch ordnungsgemäß entsorgt werden.
22. Das Produkt könnte sich während des Betriebs warm anfühlen. Dies ist ein normales Betriebsverhalten und kein Anlass zur Besorgnis.
23. Um sich nicht der Gefahr eines Stromschlags auszusetzen, lösen Sie die Verbindung der photovoltaischen Solarmodule, Akkus und des häuslichen Stromnetzes, bevor Sie eine anweisungsgemäße Instandsetzung in Angriff nehmen.
24. Arbeiten Sie beim Aufladen des Akkus in einem gut gelüfteten Bereich und schränken Sie die Lüftung unter keinen Umständen ein, da eine unzureichende Lüftung zu einer dauerhaften Beschädigung der Anlage führen kann.
25. Reinigen Sie das Produkt nicht mit schädlichen Chemikalien oder Reinigungsmitteln. Verwenden Sie für die Reinigung nur ein trockenes Tuch.
26. Bewegen oder schütteln Sie das Gerät nicht während des Betriebs, da Vibrationen und plötzliche Stöße die Anschlüsse an die interne Hardware beeinträchtigen können.
27. Stellen Sie sicher, dass die Produkte sicher installiert sind, um Unfälle und Produktschäden durch Herunterfallen zu vermeiden.
28. Bei einem Brand löst sich dieses Produkt nur mit Löschpulver löschen.
29. Die Instandsetzung der Akkus sollte nur von Personal durchgeführt bzw. beaufsichtigt werden, das mit der Handhabung von Akkus und den dazu erforderlichen Vorsichtsmaßnahmen vertraut ist.

2.2 Entsorgungsrichtlinien





Lokale Vorschriften beachten: Halten Sie sich stets an die lokalen Vorschriften und Richtlinien zur Batterientorgung, da unsachgemäßer Umgang die Umwelt schädigen und gesetzliche Anforderungen verletzen kann.

2.3 EU-KONFORMITÄTSERKLÄRUNG









ZENDURE TECHNOLOGY CO., LIMITED erklärt, dass der SolarFlow 800 die Richtlinien 2014/53/EU (RED), 2011/65/EU (RoHS), 2015/863/EU (RoHS) erfüllt. Den vollständigen Text der Konformitätserklärung finden Sie unter folgender Internetadresse: <https://zendure.de/pages/download-center>

	<p>Konformitätserklärung Die EU-Konformitätserklärung kann unter folgender Adresse abgerufen werden: https://zendure.de/pages/download-center</p>
	<p>Entsorgung und Recycling Entsorgung der Verpackung: Entsorgen Sie die Verpackung nach Materialsorten getrennt.</p>
	<p>Entsorgung von Altgeräten (gilt in der Europäischen Union und in anderen europäischen Ländern mit separaten Sammelsystemen (Abfalltrennung)): Altgeräte dürfen nicht zusammen mit dem Hausmüll entsorgt werden. Jeder Kunde ist gesetzlich verpflichtet, Altgeräte, die nicht länger benutzt werden können, separat vom Hausmüll zu entsorgen, z. B. bei einer Sammelstelle für Reststoffe. Zur Gewährleistung einer angemessenen Reststoffverwertung und zur Vermeidung negativer Auswirkungen auf die Umwelt müssen elektronische Geräte zu einer geeigneten Sammelstelle gebracht werden. Aus diesem Grund sind elektronische Geräte mit dem links abgebildeten Symbol gekennzeichnet.</p>
	<p>Batterien und Akkus dürfen nicht als Hausmüll entsorgt werden. Als Verbraucher sind sie gesetzlich verpflichtet, alle Batterien und Akkus, ganz gleich, ob sie Schadstoffe enthalten, bei einer dafür vorgesehenen Sammelstelle zu entsorgen. Gekennzeichnet mit: Cd = Cadmium, Hg = Quecksilber, Pb = Blei. Vor der Entsorgung müssen Sie alle eingebauten oder zusätzlichen Akkus entladen.</p>

3. In dieser Anleitung verwendete Symbole

Symbol	Erklärung
	Eine Situation mit hohem Gefahrenpotenzial, die, wenn sie nicht vermieden wird, den Tod oder schwerwiegende Verletzungen zur Folge haben könnte.
	Wichtige Informationen, die Sie beachten müssen.
	Ist Ihrem Produkt beigelegt
	Optional (nicht mitgeliefert)
	Weist auf zusätzliche Informationen zur korrekten Verwendung oder auf nützliche Tipps hin.

4. Wichtige Tipps

	Netzanschlussregelung: Das PV-System ist an das Stromnetz angeschlossen. Bitte prüfen Sie, ob dies in Ihrer Region erlaubt ist.
	Schutz vor direkter Sonneneinstrahlung: Stellen Sie sicher, dass der SolarFlow 800 in einem schattigen Bereich platziert wird, um schnelle Temperaturanstiege zu vermeiden, die die Leistung beeinträchtigen könnten.
	Zubehörüberprüfung: Überprüfen Sie vor der Installation die erforderlichen Zubehörteile, da einige möglicherweise separat erworben werden müssen.
	Zendure-App herunterladen: Nach der Installation laden Sie die Zendure-App herunter, um zusätzliche intelligente Funktionen und Optionen zur Fernsteuerung freizuschalten.
	Netzverbindung: Nach Abschluss der Installation und des ersten Starts benötigt der SolarFlow 800 etwa 1 Minute, um eine Verbindung zum Netz herzustellen.
	Set Safe AC Output: Use the Zendure app to configure the AC output for home use. Ensure the output complies with your country or region's safety power limits to prevent overloads.
	Sicheren AC-Ausgang einstellen: Nutzen Sie die Zendure-App, um den AC-Ausgang für den Heimgebrauch zu konfigurieren. Achten Sie darauf, dass der Ausgang den Sicherheitsanforderungen Ihrer Region entspricht, um Überlastungen zu vermeiden.
	Optimale Betriebsbedingungen: Es wird empfohlen, dieses Produkt in Umgebungen mit Temperaturen von 15 °C bis 30 °C zu verwenden, fern von Wasser, Wärmequellen oder scharfen Objekten, die Schäden verursachen könnten.
	Keine Zerlegung: Versuchen Sie nicht, das Produkt zu zerlegen. Für Reparaturen oder Wartungsarbeiten wenden Sie sich bitte an die offiziellen Zendure-Kanäle. Unsachgemäße Handhabung kann Brandgefahr oder Verletzungen verursachen.

5. Lieferumfang

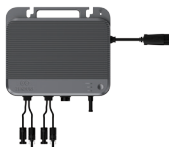

SolarFlow 800 Hybrid-Wechselrichter



Benutzerhandbuch

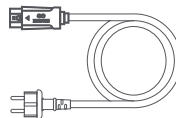

3m 10A AC-Stromkabel

Montageschraubensätze *2
Plastikanker *2Werkzeug zum Entfernen des
Solaranschlusses und des AC-
Anschlusses

Antenne

6. Übersicht

6.1 Systemübersicht

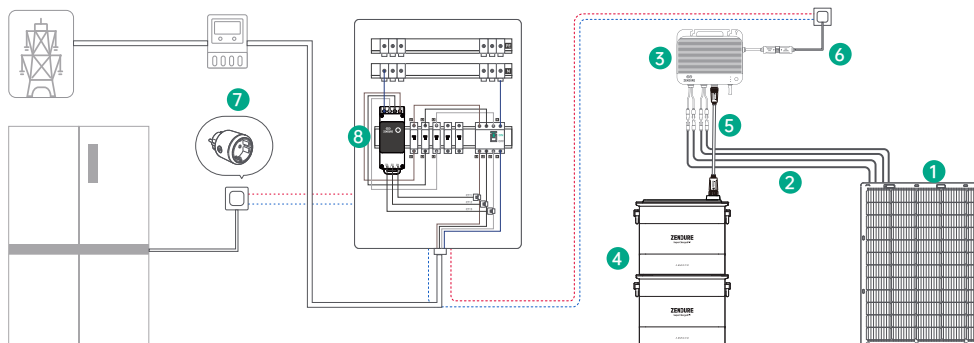

	Name	Beschreibung	Inklusive/Nicht enthalten
1	Solarpanel	Der SolarFlow 800 Hybrid-Wechselrichter kann mit bis zu zwei Sets Solarmodulen verbunden werden, um Energie zu erzeugen.	
2	Solarleitungen	Wird für die Verbindung zwischen dem SolarFlow 800 Hybrid-Wechselrichter und den Solarmodulen verwendet.	
3	SolarFlow 800 Hybrid-Wechselrichter	Verbindet Solarmodule, Batterien und das Haushaltsnetz, um das Energiespeichersystem effizient zu betreiben und die Energieumwandlung zu optimieren.	
4	AB1000/AB2000 Batterien	Speichert Strom und gibt ihn bei Bedarf für den Haushaltsverbrauch ab.	
5	Batteriekabel	Wird für die Verbindung zwischen dem SolarFlow 800 Hybrid-Wechselrichter und zusätzlichen Batterien verwendet.	
6	AC-Stromkabel	Verbindet den SolarFlow 800 mit einer Haushaltssteckdose.	
7	Zendure Smart Plug	Wird verwendet, um die Geräteleistung zu überwachen und drahtlos mit dem SolarFlow 800 zu kommunizieren, um den Energieverbrauch zu optimieren.	
8	Zendure Smart Monitor CT	Überwacht den Stromverbrauch im Haushalt und kommuniziert drahtlos mit dem SolarFlow 800, um den Energieverbrauch zu optimieren.	

Optionale Zubehörteile sind auf der offiziellen Zendure-Website erhältlich.

6.2 Vue d'ensemble du produit

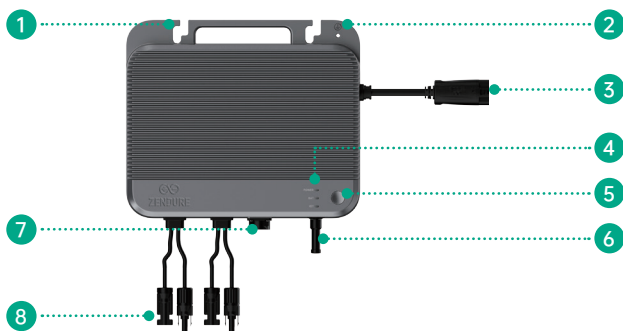



1	Befestigungsbohrungen
2	Erdungsbohrung
3	AC-Anschluss zum Stromnetz
4	LED-Anzeige
5	Einschaltknopf
6	Antenne
7	DC-Anschluss zu den AB1000/2000-Serie Batterien
8	Solaranschlüsse zu den PV-Modulen

6.3 Tastenregler

Taste	Aktion	Funktion
	Lang drücken (2 Sekunden)	SolarFlow 800 einschalten
	Lang drücken (3 Sekunden)	Wi-Fi-Verbindung zurücksetzen
	Lang drücken (6 Sekunden)	SolarFlow 800 ausschalten

6.4 LED-Lichtanzeigen

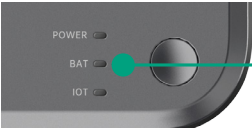
LED-Anzeige	Beschreibung	Erklärung
	Stetiges Grün	SolarFlow 800 ist eingeschaltet.
	Schnelles Blinkendes Rot	Ein Fehler im SolarFlow 800 System wurde erkannt.
	Langsame Blinkende Grün	Gerät stellt eine Verbindung zum Netzwerk her.
	Schnelles Blinkendes Rot	Netzwerkverbindungsfehler.
	Stetiges Grün	Netzwerkverbindung erfolgreich.
	Langsame Blinkende Grün	Batterie wird geladen.
	Stetiges Grün	Batterie ist angeschlossen und funktioniert normal.
	Schnelles Blinkendes Gelb	Batterie hat einen niedrigen Ladezustand.
	Langsame Blinkende Gelb	Batteriepacks werden wegen niedriger Temperatur vorgeheizt.
	Stetiges Gelb	Batterie-Warnung erkannt.
	Schnelles Blinkendes Rot	Batterieschutz wurde aufgrund eines kritischen Fehlers aktiviert.

7. Installation des SolarFlow 800

7.1 Vor der Installation

7.1.1 Anwendungsbereich und Gebrauchsanweisungen



- Diese Bedienungsanleitung beschreibt nur die Kabelverbindung und die Montage des SolarFlow 800 Hybrid-Wechselrichters. Für die Installation der Solarmodule lesen Sie bitte die Anweisungen für die Solarmodule und Zubehörteile.
- Wir empfehlen, die Solaranlage an einem sonnigen Tag einzurichten, da es dann einfacher ist, die Leistung des Systems zu überprüfen und eventuelle Probleme zu erkennen.
- Wenn Sie Ihre Solaranlage sofort überprüfen und in Betrieb nehmen möchten, schließen Sie die Installation bei sonnigem Wetter ab.

7.1.2 Standort- und Installationsanforderungen

- Halten Sie einen Mindestabstand von 15 cm um die Vorderseite des Mikro-Wechselrichters, insbesondere in der Nähe der Wärmeableitungsrippen, ein, um eine ausreichende Belüftung, effiziente Wärmeableitung und zuverlässige drahtlose Kommunikation zu gewährleisten.
- Wählen Sie einen Standort für den SolarFlow 800 aus. Stellen Sie sicher, dass der SolarFlow 800 Hybrid-Wechselrichter innerhalb des Wi-Fi-Abdeckungsbereichs liegt.

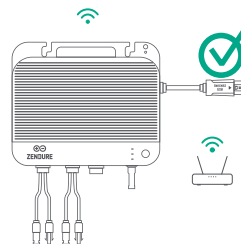
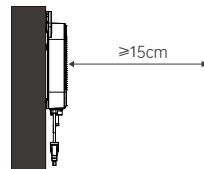

- Installieren Sie den SolarFlow 800 innerhalb des Längenbereichs des Solarmoduls und des 3m AC-Kabels. Andernfalls kann ein Verlängerungskabel erforderlich sein.

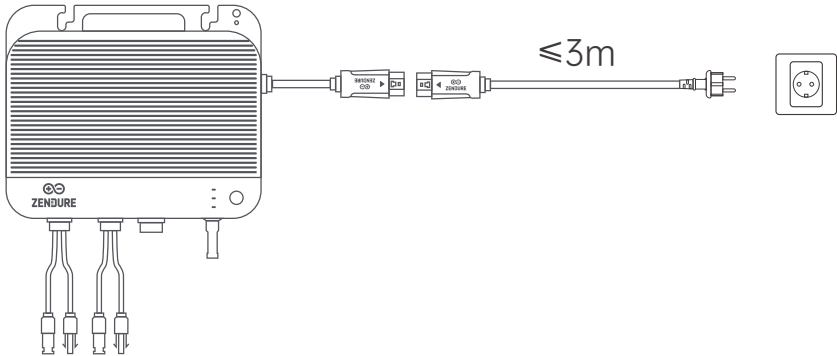

- Wenn Sie den SolarFlow 800 zusammen mit den AB1000/AB2000 Batterien (nicht enthalten) und Batteriekabeln (nicht enthalten) installieren, stellen Sie sicher, dass der Wechselrichter im Verbindungsbereich der Solarmodule und des 0,7m/3m/5m Batteriekabels platziert wird, die auf der Zendure-Website erhältlich sind.

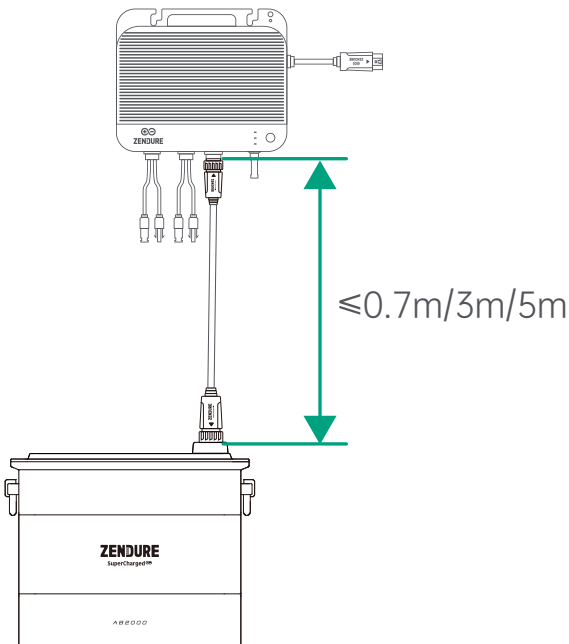

- Stellen Sie den SolarFlow 800 nicht in einem Bereich auf, in dem brennbare oder explosive Materialien gelagert werden.

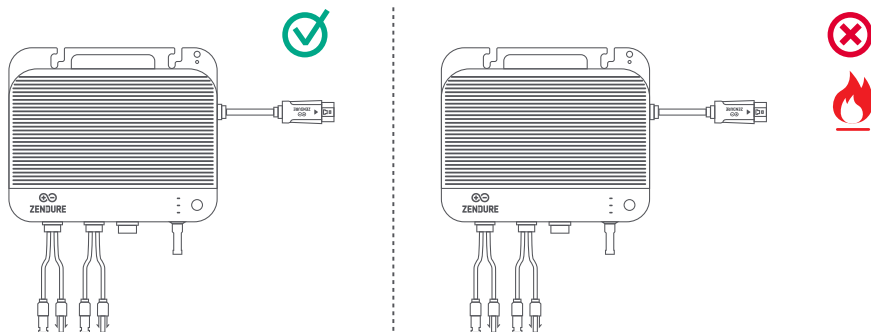

- Der SolarFlow 800 ist mit der Schutzart IP67 ausgestattet, was ihn für die Installation sowohl drinnen als auch draußen geeignet macht. Um jedoch eine optimale Leistung und Langlebigkeit zu gewährleisten, stellen Sie das Gerät an einem Ort auf, der vor direkter Sonneneinstrahlung und Regen geschützt ist.



7.1.3 Hardware-Setup

- Der SolarFlow 800 wird ohne vorinstallierte Antenne geliefert. Stellen Sie sicher, dass die Antenne sicher befestigt ist, bevor Sie den Hybrid-Wechselrichter an der Wand montieren.

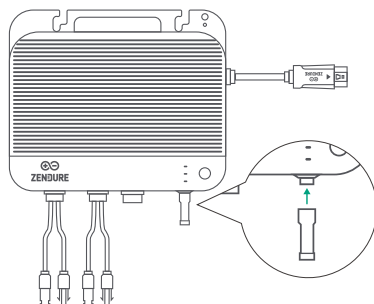

7.1.4 Outils d'installation



Sechskantschlüssel



Arbeitshandschuhe



Maßband

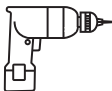

Elektrobohrer



Markierstift

7.1.5 Erdungsinstallation

Das AC-Kabel enthält einen Erdleiter, sodass die Erdung direkt damit durchgeführt werden kann.

In Regionen mit speziellen Anforderungen kann ein Erdungselektrode (nicht enthalten) verwendet werden, um die externe Erdung abzuschließen.

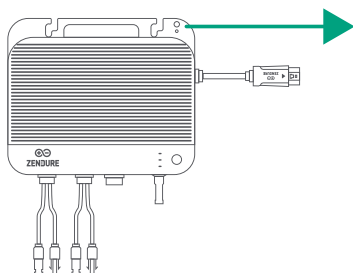

Erdungsanschluss für eine unabhängige Erdungsverbindung (M4-Schrauben nicht enthalten).

7.2 Installationsanleitung

7.2.1 Montage des SolarFlow 800 an der Wand

- Installieren Sie den SolarFlow 800 an einem Ort, der vor direkter Sonneneinstrahlung geschützt ist.
- Die Solarkabel werden separat verkauft. Messen Sie vor der endgültigen Auswahl des Installationsorts den Abstand zwischen dem Anschluss des Solarmoduls und dem Solaranschluss des SolarFlow 800.
- Der SolarFlow 800 wird ohne vorinstallierte Wi-Fi-Antenne geliefert. Befestigen Sie die Wi-Fi-Antenne am SolarFlow 800, bevor Sie das Gerät an der Wand montieren.

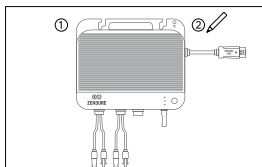

①

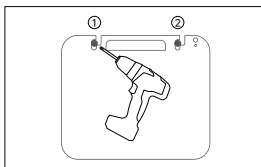

②

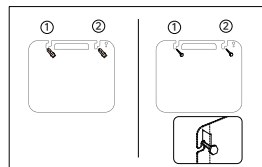

③

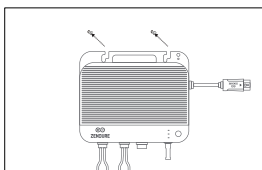

④

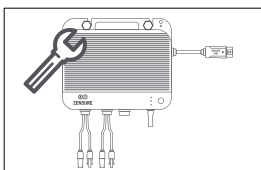

⑤

1. Markieren der Montagepositionen

Wählen Sie die Wand aus, an der der SolarFlow 800 installiert werden soll. Eine Person hält den SolarFlow 800 an der Wand, richtet ihn an der gewünschten Position aus, während die andere Person die beiden Bohrlochpositionen mit einem Markierstift markiert.

2. Bohren der Montagebohrlöcher

Verwenden Sie eine Bohrmaschine, um an den markierten Positionen zwei Montagebohrlöcher mit einem Durchmesser von 8–10 mm zu bohren.

3. Einsetzen der Kunststoffdübel

Setzen Sie die gelben Kunststoffdübel fest in die gebohrten Löcher ein. Schrauben Sie dann die Schrauben teilweise ein, sodass etwa ein Drittel ihrer Länge sichtbar bleibt.

4. Hängen des SolarFlow 800

Hängen Sie den SolarFlow 800 vorsichtig an die freiliegenden Schrauben und stellen Sie sicher, dass er sicher positioniert ist.

5. Sichern des Geräts

Während eine Person den SolarFlow 800 stabil hält, zieht die andere Person die Schrauben vollständig an, um das Gerät an der Wand zu befestigen.

Mit diesen Schritten ist der SolarFlow 800 erfolgreich an der Wand montiert.

7.2.2 Montage des SolarFlow 800 auf den Zusatzbatterien

Wenn der SolarFlow 800 mit AB1000/2000-Akkus (separat erhältlich) installiert wird, kann er auf dem Akku platziert werden.



Bei der Kopplung des Mikrowechselrichters mit dem Akku wird empfohlen, den Mikrowechselrichter waagrecht oben zu platzieren und dabei die Längs- und Kurzseiten auszurichten. Dadurch kann die Aussparung auf der Rückseite des SolarFlow 800 mit der erhöhten Fläche des Akkus verzahnt werden, was die Gesamtstabilität erhöht.



- Der Abstand zwischen SolarFlow 800 und Wandsteckdose darf maximal 3 Meter betragen, entsprechend der Länge des mitgelieferten Netzkabels. Falls ein größerer Abstand erforderlich ist, sind 3- und 5-Meter-Netzkabel im Zendure Webshop erhältlich.
- Der SolarFlow 800 und die angeschlossenen Akkus müssen für einen optimalen Betrieb auf einer stabilen, harten und ebenen Fläche aufgestellt werden.
- Stellen Sie keine Gegenstände auf die Oberfläche des SolarFlow 800, da dies die Wärmeableitung und die Funkkommunikation beeinträchtigen kann.

7.3 Kabelanschluss

7.3.1 Vor dem Anschluss

	Bild	Name	Beschreibung	Inklusive/Nicht inklusive
1		SolarFlow 800 Hybrid-Wechselrichter	Verbindet bis zu zwei Solarmodul- und Batteriesets für die Stromerzeugung.	
2		3 m 10A AC-Kabel	Zum Anschluss des SolarFlow 800 an das Stromnetz.	
3		AB1000/2000-Serie Batterien	Erweiterungsbatterien speichern Solarenergie für den Haushaltsverbrauch.	
4		Batteriekabel	Zum Anschluss des SolarFlow 800 an die Erweiterungsbatterien.	
5		Solarmodule	Zum Anschluss an den SolarFlow 800 zur Stromerzeugung (Empfehlung: 2-4 Module für optimale Leistung).	
6		Solarmodulkabel	Standardkabel für den Anschluss von Solarmodulen an den SolarFlow 800.	
7		Solarmodul-Parallelkabel	Standardkabel zum Anschluss von zwei Solarmodulen an einen einzelnen PV-Eingang des SolarFlow 800.	

Produktplatzierung und Kabelmanagement

- Platzieren Sie den SolarFlow 800 in der Nähe seines endgültigen Installationsortes.
- Der SolarFlow 800 sollte so positioniert werden, dass die Solar- und AC-Kabel gerade nach unten verlaufen können, ohne stark gebogen zu werden.

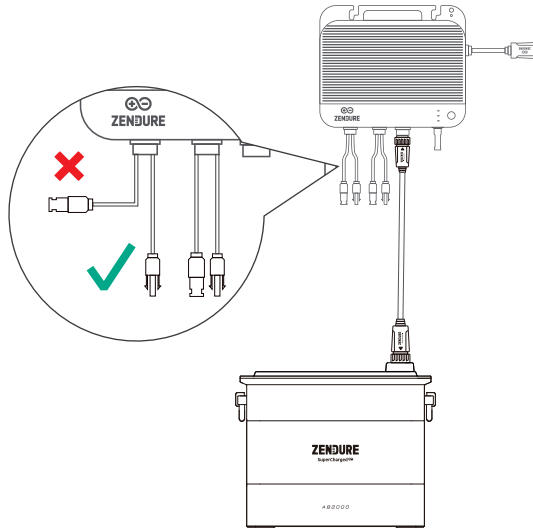

7.3.2 Anschluss der Zusatzbatterien

Entfernen Sie die Silikon-Schutzabdeckung von den Batterieanschlüssen des SolarFlow 800 und der Zusatzbatterien (nicht im Lieferumfang enthalten).

Verbinden Sie die Zusatzbatterien mit dem SolarFlow 800 mithilfe des Batteriekabels. Die Anschlüsse des Batteriekabels verfügen über eine Selbstverriegelung. Sobald Sie ein Klicken hören, ist das Kabel korrekt angeschlossen.

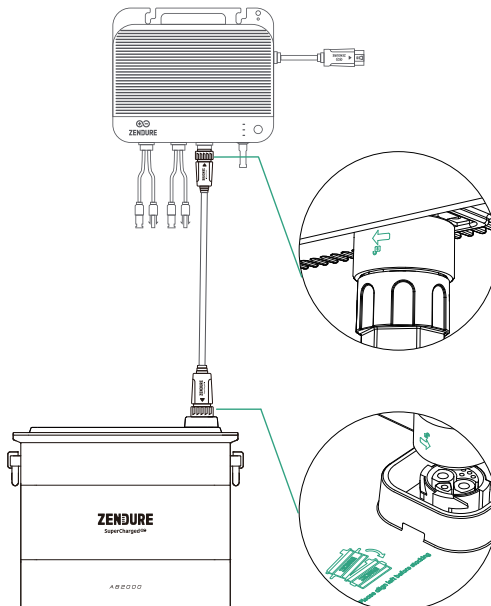

Der Pfeil auf dem Batteriekabel befindet sich auf der Vorderseite.

Der Pfeil am Batterieanschluss und der Hinweis „Note“ auf der Oberseite der AB1000 befinden sich auf derselben Seite.

Ein einzelner SolarFlow 800 kann mit bis zu 6 AB1000/2000-Serie Batterien verbunden werden, was eine maximale Speicherkapazität von 11,52 kWh ermöglicht.

- Trennen Sie die Verbindungen während des Lade- oder Entladevorgangs nicht.
- Berühren Sie die Metallkontakte der Anschlüsse nicht mit Händen oder anderen Gegenständen. Reinigen Sie diese bei Bedarf vorsichtig mit einem trockenen Tuch.
- Es wird empfohlen, die mitgelieferten Halterungen und Schrauben zu verwenden, um die Zusatzbatterien sicher zu befestigen und ihre Stabilität zu gewährleisten.

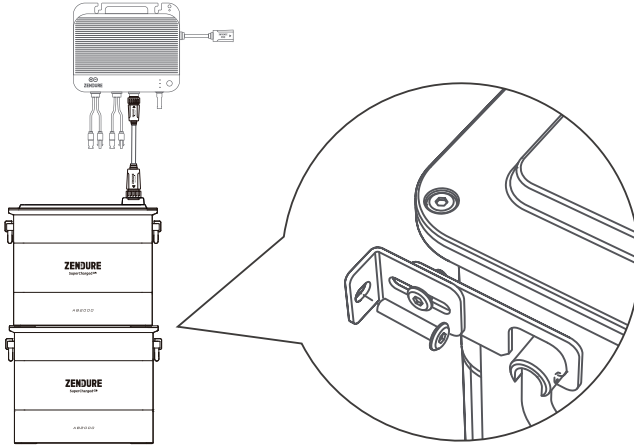

7.3.3 Anschluss der Solarmodule



1. Der SolarFlow 800 verfügt über zwei unabhängige MPPT-Eingänge, wobei jeder PV-Eingang als isolierter MPPT arbeitet.
 - Voc (Leerlaufspannung): Muss für jeden PV-Eingang weniger als 55 V betragen.
 - Isc (Kurzschlussstrom): Muss für jeden PV-Eingang weniger als 22,5 A betragen.
 - Empfohlener Leistungsbereich: Jeder PV-Eingang unterstützt Solarmodule mit einer Leistung von 400 W bis 900 W.
2. Für eine optimale Wechselrichtereffizienz wird empfohlen, ein Solarkabel mit einer Länge von maximal 3 Metern zu verwenden. Dadurch wird der Energieverlust während der Übertragung minimiert.

(1) Anschluss eines Solarmoduls an den SolarFlow 800

Stellen Sie sicher, dass Sie den Abstand messen und die Solarmodule an der gewünschten Position installieren, bevor Sie diese an den SolarFlow 800 anschließen.

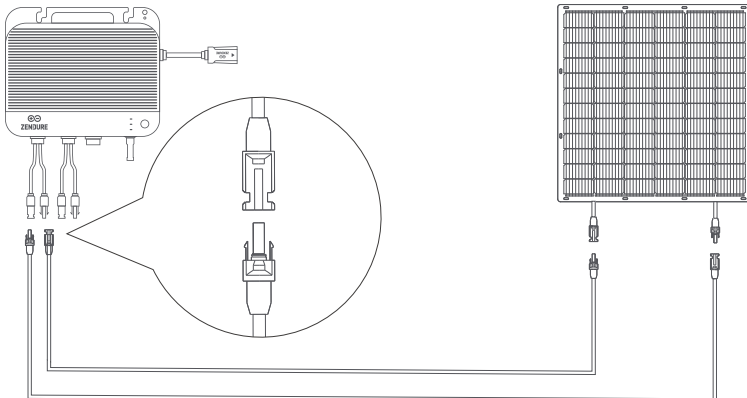

Die positiven und negativen Anschlüsse desselben Solarmoduls müssen mit den entsprechenden positiven und negativen Anschlüssen desselben PV-Eingangs verbunden werden, um einen korrekten Stromfluss und eine ordnungsgemäße Funktion des Systems zu gewährleisten. Verbinden Sie keine Solarmodule über verschiedene PV-Eingänge hinweg.

Für Schäden, die durch unsachgemäße Verbindungen entstehen, übernehmen wir keine Haftung.

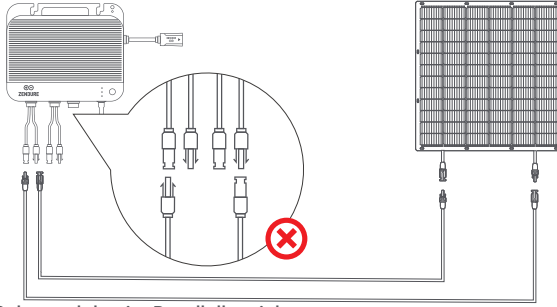

(2) Anschluss von vier Solarmodulen im Parallelbetrieb

- Bevor die Solarmodule an den SolarFlow 800 angeschlossen werden, messen Sie die Entfernung und stellen Sie sicher, dass sie an der gewünschten Position installiert sind.
- Stellen Sie sicher, dass die kombinierte Leerlaufspannung (Voc) der Module, die an einen einzelnen PV-Eingang angeschlossen sind, unter 55 V liegt.
- Der Gesamtstrom für einen einzelnen PV-Eingang darf 22,5 A nicht überschreiten.

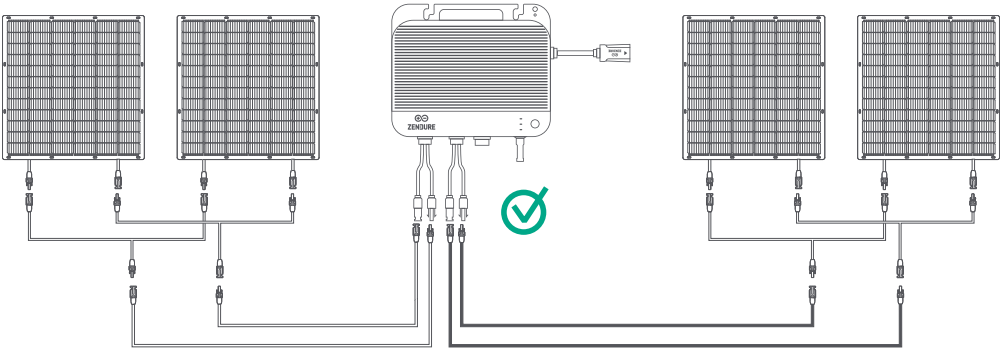

Die positiven und negativen Anschlüsse desselben Solarmoduls müssen mit den entsprechenden positiven und negativen Anschlüssen desselben PV-Eingangs verbunden werden, um einen ordnungsgemäßen Stromfluss und die Funktion des Systems sicherzustellen. Schließen Sie keine Module über verschiedene PV-Eingänge hinweg an.

Für Schäden, die durch unsachgemäße Verbindungen entstehen, übernehmen wir keine Haftung.

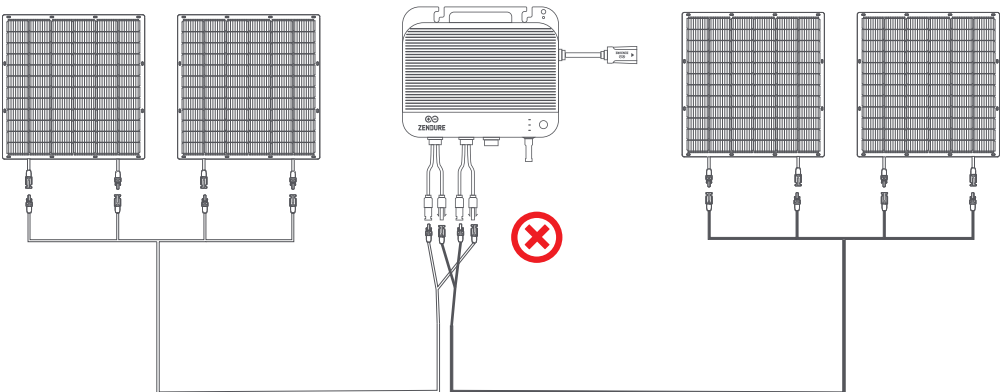

(3) PV-Quellübergreifender Fehler: Der SolarFlow 800 ist mit zwei unabhängigen PV-Anschlüssen ausgestattet, die jeweils einem unabhängigen MPPT entsprechen. Die im Diagramm gezeigte Anschlussmethode schaltet zwei ursprünglich unabhängige PV-Anschlüsse parallel. Diese Verkabelungsmethode führt zu einem PV-Quellübergreifenden Problem, was zu einer ungleichmäßigen Leistungsverteilung zwischen den beiden PV-Anschlüssen und möglicherweise zur Beschädigung des Produkts führen kann.

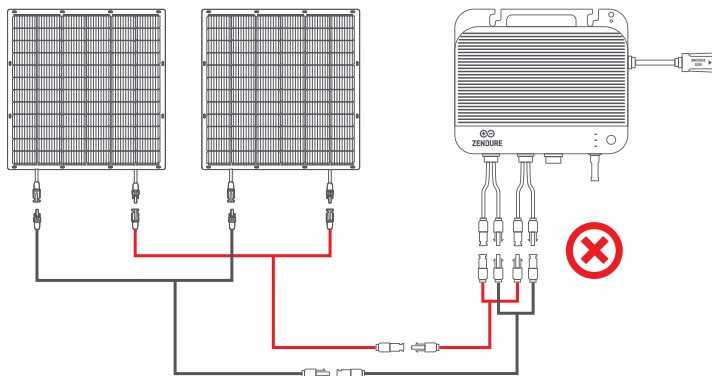

7.3.4 Verbindung mit dem Stromnetz

(1) Auswahl des geeigneten Stromkreises

Bei der Verbindung des SolarFlow 800 mit einem Stromkreis in Ihrem Zuhause oder Geschäft ist es wichtig, die richtige Konfiguration zu wählen, um einen sicheren und effizienten Betrieb zu gewährleisten.

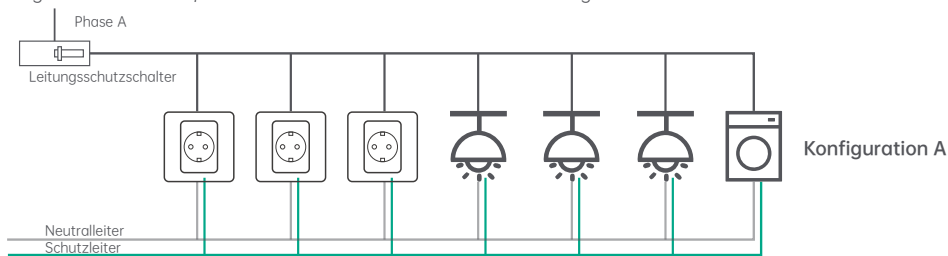

Diese Konfiguration ist für den SolarFlow 800 ungeeignet, da sie mehrere Verbraucher wie Steckdosen, Beleuchtung und leistungsstarke Geräte (z. B. Geschirrspüler, Waschmaschinen) umfasst. Diese unvorhersehbaren und hochstromigen Lasten erhöhen das Risiko, die Grenzwerte des Stromkreises während der Solarstromproduktion zu überschreiten.

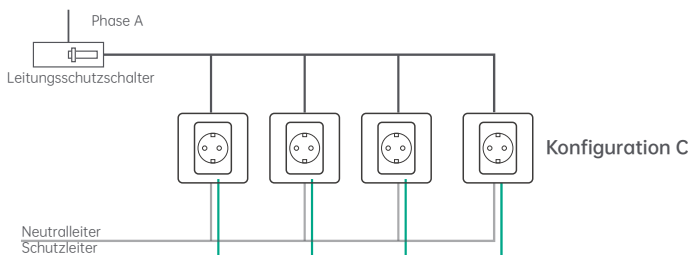

Diese Konfiguration ist ideal für den Anschluss des SolarFlow 800, da sie ausschließlich Steckdosen enthält. Jede Steckdose kann individuell mit den beschriebenen Methoden abgesichert werden. Sollten in Ihrem Verteilerkasten ungenutzte Steckplätze vorhanden sein, kann ein Elektriker diese Konfiguration zu relativ geringen Kosten umsetzen.

(2) Anschluss an die Steckdose

Verwenden Sie das mitgelieferte AC-Stromkabel, um zuerst das Kabel mit dem SolarFlow 800 zu verbinden und es anschließend in eine Haushaltssteckdose im geeigneten Stromkreis einzustecken.

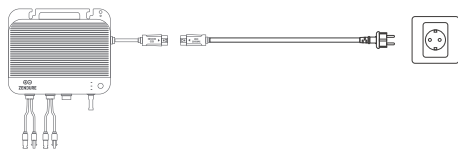

- Bitte stellen Sie sicher, dass die AC-Steckdose eingeschaltet ist und das Stromnetz mit Energie versorgt wird.
- Um die Energieerzeugungseffizienz zu maximieren und die Sicherheit zu erhöhen, wird empfohlen, das Gerät an einen Stromkreis anzuschließen, der nur geringe oder keine weiteren Lasten aufweist.
- Ziehen oder halten Sie das AC-Kabel nicht mit der Hand. Nutzen Sie stattdessen den Griff.

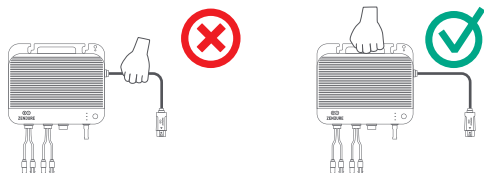

(3) Installation mehrerer SolarFlow 800 Einheiten

1. Mehrere SolarFlow 800-Systeme können an einer Phase installiert oder bei einem Dreiphasensystem auf die einzelnen Phasen verteilt werden.
2. Verwenden Sie die Zendure-App, um die AC-Leistungsausgabe ins Netz zu konfigurieren und sicherzustellen, dass die Sicherheitsgrenzen gemäß den Anforderungen Ihres Landes oder Ihrer Region nicht überschritten werden.

Installation im Einphasen-Stromversorgungssystem

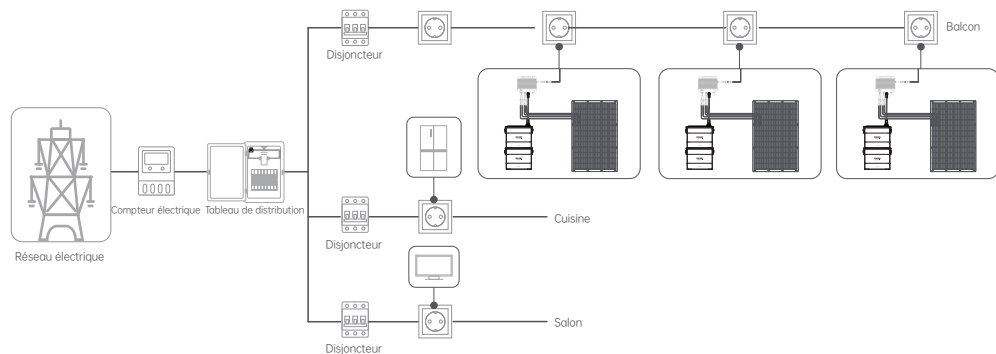

Installation im Dreiphasen-Stromversorgungssystem

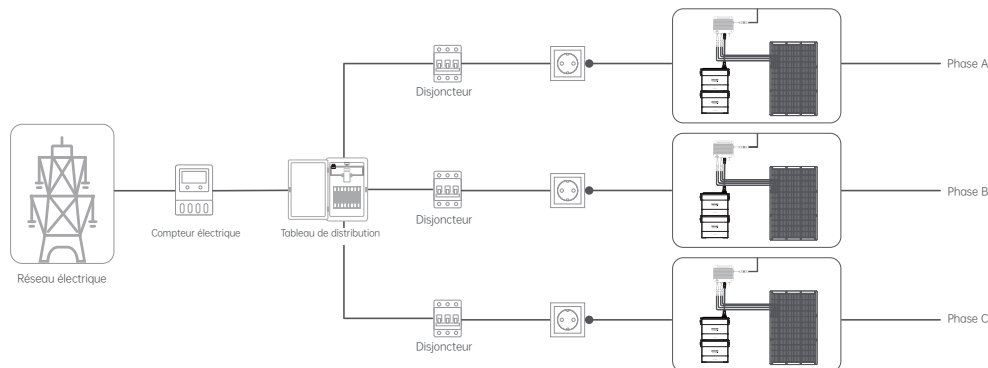

8. Die Zendure App

8.1 Herunterladen und Registrieren

Herunterladen

1. Scannen Sie den QR-Code.
2. Suchen Sie im Google Play Store oder im App Store nach „Zendure“ und laden Sie die Zendure-App herunter.



Android App



IOS App

Herunterladen und Anmelden

1. Öffnen Sie die Zendure-App.
2. Befolgen Sie die Anweisungen zur Vervollständigung der Registrierung und Anmeldung.
3. Wenn Sie Zugriff auf den Forum-Bereich der App wünschen, wählen Sie bei der Registrierung „Deutschland“ aus.

8.2 SolarFlow 800 hinzufügen

1. Nach dem Öffnen der App klicken Sie in der oberen rechten Ecke auf „Gerät hinzufügen“.



2. Im Bereich „Gerät hinzufügen“ sucht die App automatisch nach in der Nähe befindlichen Zendure-Geräten; wenn ein SolarFlow 800 gefunden wird, können Sie es direkt hinzufügen.

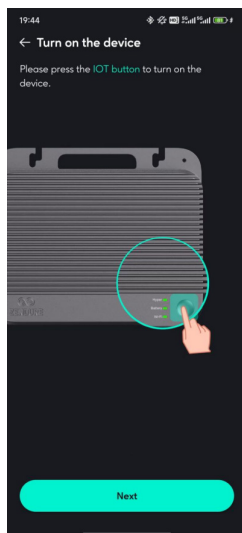

3. Wird es nicht automatisch gefunden, ziehen Sie nach unten, um SolarFlow 800 auszuwählen und folgen Sie den Anweisungen, um es manuell hinzuzufügen.

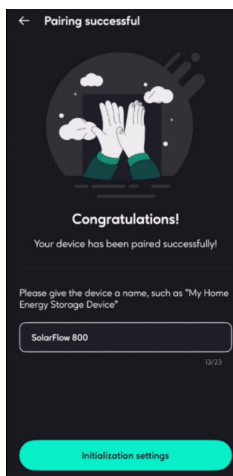

4. Nach erfolgreichem Hinzufügen des SolarFlow 800 leitet die App Sie automatisch durch die Erstellung eines Heim-Energiemanagementsystems (im Folgenden als HEMS bezeichnet). Folgen Sie den Anweisungen auf der Seite, um die Erstkonfiguration abzuschließen, sodass es erfolgreich erstellt werden kann.

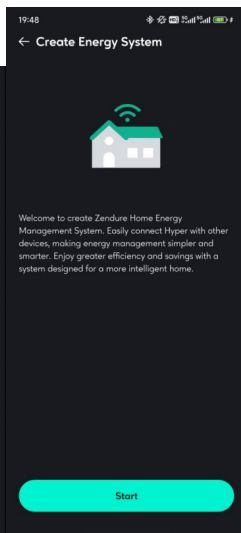

8.3 Verwendung des SolarFlow 800

8.3.1 Gerätestatus

1. Lade-/Entlade-Status

- Laden: Die Batterie befindet sich im Ladevorgang.
- Entladen: Die Batterie befindet sich im Entladevorgang.
- Bereit: Keine Eingabe/Ausgabe, das Gerät befindet sich im Standby-Modus.
- Bypass: Die Batterie ist vollständig geladen oder hat den SOC-Limit erreicht bzw. ist defekt, sodass die Solarenergie direkt ins Hausnetz gespeist wird.

2. Energiefluss Klicken Sie, um das Energieflussdiagramm anzuzeigen.

3. Produktvorschau Vorschau-Bild des Produkts.

Gesamtrestkapazität der Batterie Zeigt die verbleibende Gesamtkapazität der Batterie an. Klicken Sie, um die verbleibende Kapazität der einzelnen Batterien anzuzeigen.

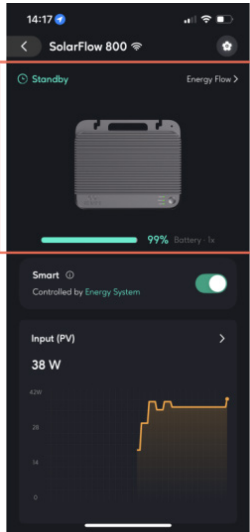

Device Status

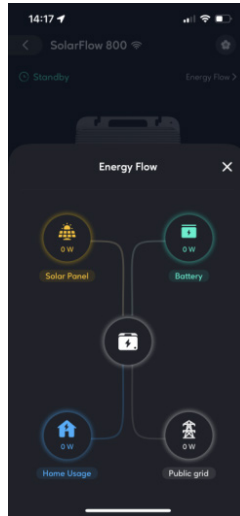

Energy Flow

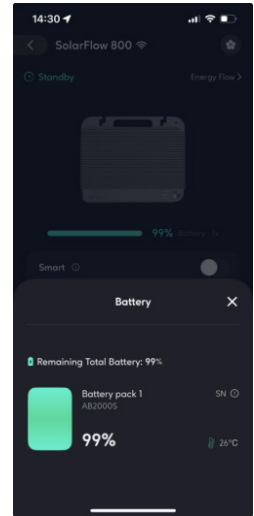

Battery

8.3.2 Smart Swich

1. Einschalten

Wenn das Gerät eingeschaltet ist, wird es vom HEMS (Heim-Energiemanagementsystem) gesteuert. Eine manuelle Steuerung ist nicht möglich, und Funktionen wie On-Grid-Einstellungen, Batterieeinstellungen, netzverbundene Standards und die Stromverteilungsstrategie können nicht verwendet werden.

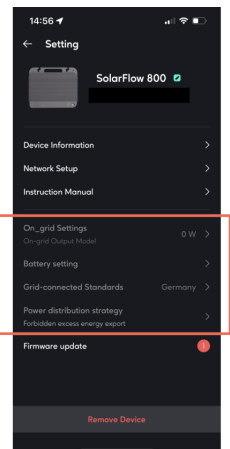
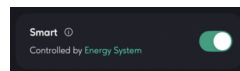

2. Ausschalten

Wenn das Gerät ausgeschaltet ist, wird es aus der Systemsteuerung entfernt. Sie können alle manuellen Einstellungen verwenden.

Smart

3. Designziele:

- Verhindern von Konflikten zwischen der Steuerung durch das HEMS und manuellen Einstellungen gleichzeitig.
- Ihnen die Möglichkeit geben, die Geräteeinstellungen selbst anzupassen.

8.3.3 Echtzeitüberwachung des Geräts

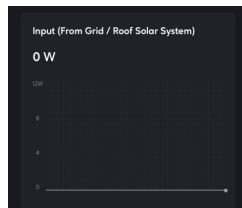
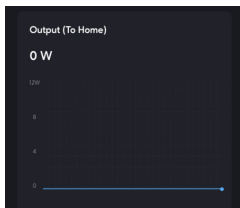
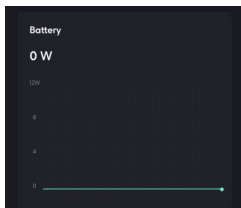
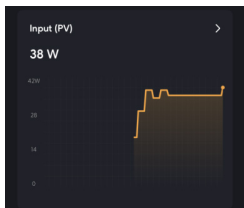

1. Eingang (PV) Echtzeit-Leistung der gesamten Solarstrom-Eingabe. Klicken Sie, um die Echtzeit-Leistung jedes einzelnen Solarpanels anzuzeigen.

2. Batterie Echtzeit-Daten über die Lade- oder Entladeleistung des gesamten Batteriepacks.

3. Ausgang (Zurück zum Haushalt) Echtzeit-AC-Ausgangsleistung des SolarFlow 800.

4. Eingang (Vom Netz/ Dach-Solarsystem) Echtzeit-AC-Eingangsleistung des SolarFlow 800.

8.3.4 Geräteeinstellungen

1. Einstellungen öffnen Gehen Sie zur Einstellungsseite.

2. Geräteinformationen

3. Allgemeine Einstellungen

- Geräteinformationen: Weitere Informationen.
- Netzwerkeinstellungen: Netzwerk neu konfigurieren.

- Bedienungsanleitung: Elektronische Version des Produkt-Handbuchs.

4. Allgemeine Einstellungen

- On-Grid-Einstellungen

- On-Grid-Eingangsmodus: Legen Sie die AC-Ladeleistung fest (Konstantstromladung).

- On-Grid-Ausgangsmodus: Legen Sie die AC-Entladeleistung fest (Konstantstromentladung).

- Regulatorische Ausgangsleistung begrenzen: Das System überschreitet diesen Sicherheitswert in keinem Betriebszustand, um die Sicherheit der Hausverkabelung zu gewährleisten. Ajustez la limite de décharge et la limite de charge de la batterie.

- Batterieeinstellungen Passen Sie das Entlade- und Ladelimit der Batterie an.

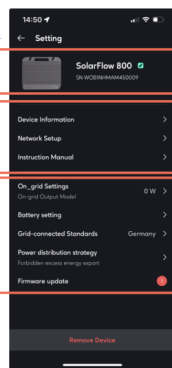
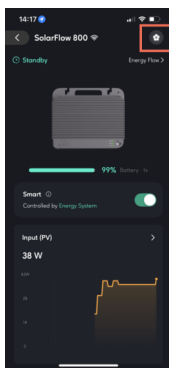

Device Information

General settings

Common settings



• **Netzgebundene Standards** Wählen Sie je nach den nationalen Standards des Installationsortes aus und stellen Sie die Spannung und Frequenz für das Laden und Entladen des Geräts ein.

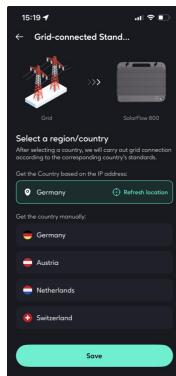
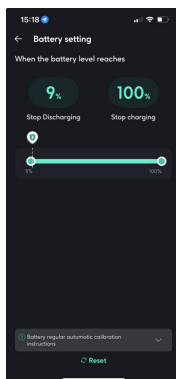

• **Stromverteilungsstrategie** Verstehen Sie die Priorität der Solarenergieflussverteilung innerhalb des Systems. Stellen Sie ein, ob überschüssige Energie exportiert werden darf.

-Erlauben: Nach vollständiger Aufladung der Batterie darf überschüssige Solarenergie, die den Haushaltsbedarf übersteigt, ins Netz eingespeist werden.

-Verboten: Nach vollständiger Aufladung der Batterie darf überschüssige Solarenergie, die den Haushaltsbedarf übersteigt, nicht ins Netz eingespeist werden.

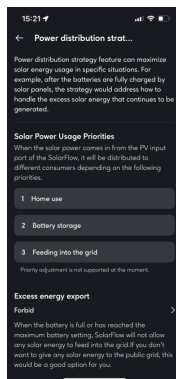
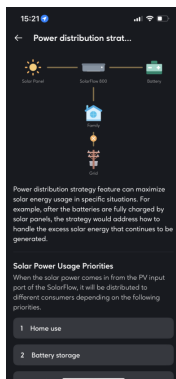

• **Firmware-Update** Stellen Sie sicher, dass Ihr Gerät mit Wi-Fi verbunden ist und eine stabile Netzwerkverbindung besteht. Wenn ein wichtiges Firmware-Update für den SolarFlow 800 verfügbar ist, führt Sie die App durch den Update-Prozess. Stellen Sie sicher, dass Ihr Gerät eingeschaltet und mit Wi-Fi verbunden ist, bevor Sie das Update durchführen.

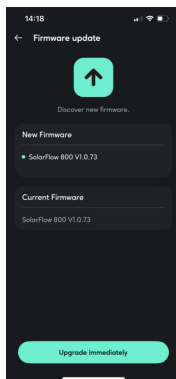

5. **Gerät entfernen** Entfernen Sie die Verbindung zwischen dem Gerät und der App. Wenn Sie das Gerät später erneut über die App steuern möchten, müssen Sie es erneut hinzufügen.

8.4 Verwendung des Home Energy Management Systems (HEMS)

8.4.1 Erstellen eines HEMS

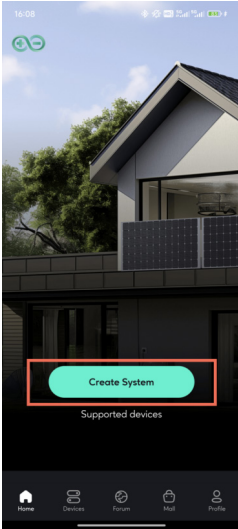

- Erstellung auf der Startseite
1. System erstellen: Klicken Sie auf „System erstellen“.

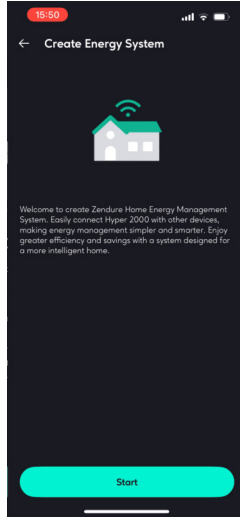

2. Energiesystem erstellen: Lesen Sie die Systembeschreibung und klicken Sie auf „Starten“, um zur nächsten Seite zu gelangen.

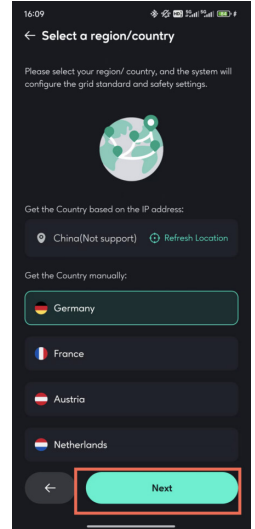

- Region/Land auswählen: Folgen Sie den Anweisungen, um den nationalen Standard für die Geräteeinrichtung in Ihrem Land auszuwählen, und klicken Sie auf „Nächster Schritt“, um zur nächsten Seite zu gelangen.

4. Gerät auswählen: Wählen Sie das Gerät aus. Um ein System zu erstellen, muss ein Energiespeichergerät vorhanden sein, das das System unterstützt. Derzeit wird nur der SolarFlow 800 unterstützt. Frühere Gerätemodelle werden vorerst nicht unterstützt, aber Sie können auf „Unterstützte Geräte“ klicken, um diese anzuzeigen. Wenn in Ihrem Zuhause Zähler oder Steckdosen vorhanden sind, können Sie diese ebenfalls gleichzeitig in das System integrieren. Klicken Sie auf „Nächster Schritt“, um zur nächsten Seite zu gelangen.

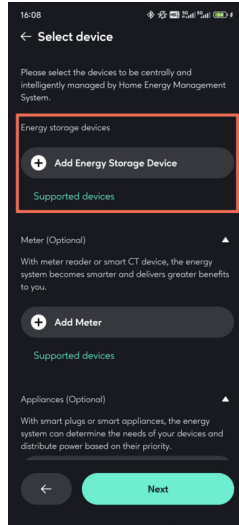

Es gibt keinen SolarFlow 800.

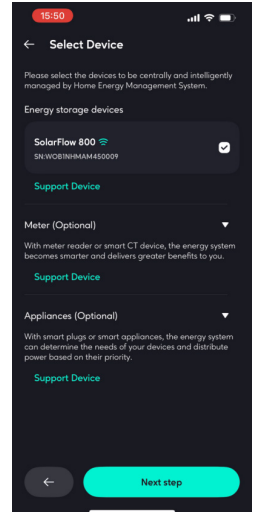

SolarFlow wurde hinzugefügt.

5. Sicherheitseinstellungen: Stellen Sie die maximale Ausgangs- und Eingangsleistung des Systems ein, um sicherzustellen, dass das System mit einem sicheren Wert arbeitet. Nach Abschluss klicken Sie auf „Nächster Schritt“, um zur nächsten Seite zu gelangen.

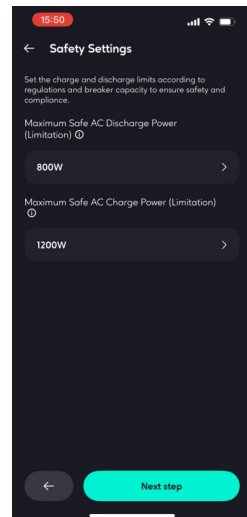

6. Grundlast-Einstellungen: Planen Sie die Lade- und Entladeleistung von 00:00 bis 24:00 Uhr. Wenn der Benutzer keine Einstellungen vornimmt, wird eine konstante Leistung von 200 W ausgegeben. Wenn das System keinen Smart Meter oder keine Smart Appliances hat, wird die Eingabe und Ausgabe gemäß der vom Benutzer festgelegten Grundlast vorgenommen.

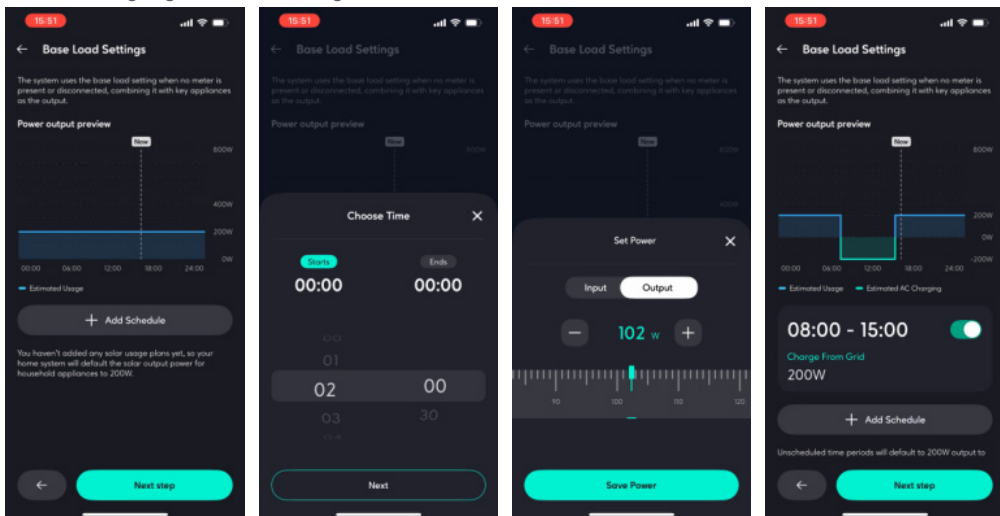

Wie im Beispiel gezeigt, wird von 08:00 bis 15:00 Uhr 200 W aus dem Netz geladen. Wenn das System nicht an einen Smart Meter oder Smart Appliances gebunden ist, wird das System während der Zeit von 00:00 bis 08:00 Uhr eine Entladeleistung von 200 W beibehalten, von 08:00 bis 15:00 Uhr eine Ladeleistung von 200 W und von 15:00 bis 24:00 Uhr eine Entladeleistung von 200 W.

7. System erfolgreich erstellt: Die Systemerstellung war erfolgreich. Sie können Ihr System umbenennen und dann verwenden.

- Erstellung mit der Initialisierung des SolarFlow 800

Nach erfolgreichem Hinzufügen des SolarFlow 800 können Sie die Systemerstellung über den Geräte-Initialisierungsassistenten abschließen.

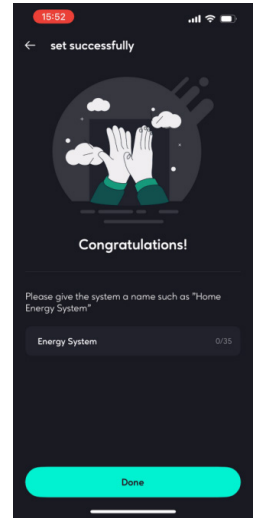

8.4.2 Home Status

1. Solar Panel Zeigt die Leistungsaufnahme der Solarpanels innerhalb des Systems an und ermöglicht die Ansicht der Branchendaten.

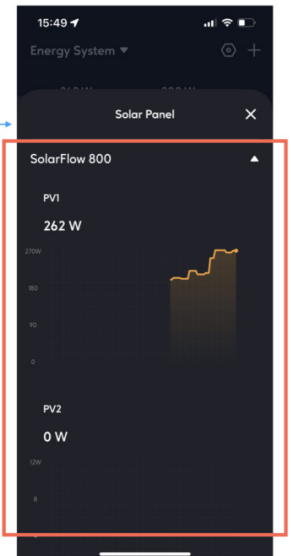
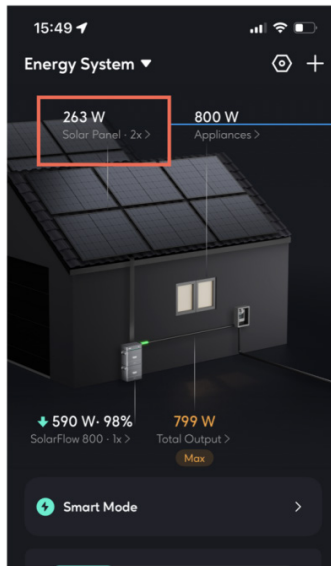
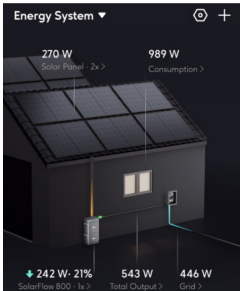

2. Consumption Zeigt die Art des Stromverbrauchs an, der aktuell verwendet wird, um die Ausgabe des Energiespeichersystems zu steuern.

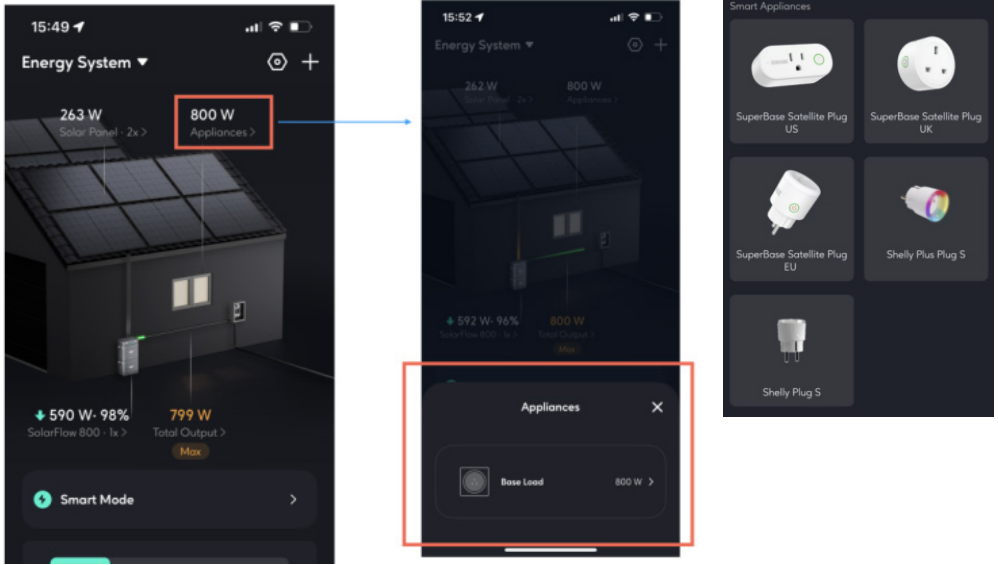

Wie im Bild gezeigt, hat das aktuelle System noch keine Sensoren (Smart Appliances) konfiguriert. Das Energiesystem gibt automatisch gemäß dem Grundlastplan aus. Wenn das System mit einem Smart Appliance verbunden ist, werden die überwachten Werte der Geräte angezeigt.

3. Device status Zeigt die Energiespeichergeräte innerhalb des aktuellen Energiesystems sowie deren Lade- und Entladezustand an. Klicken Sie, um den detaillierten Status der Energiespeichergeräte zu sehen.

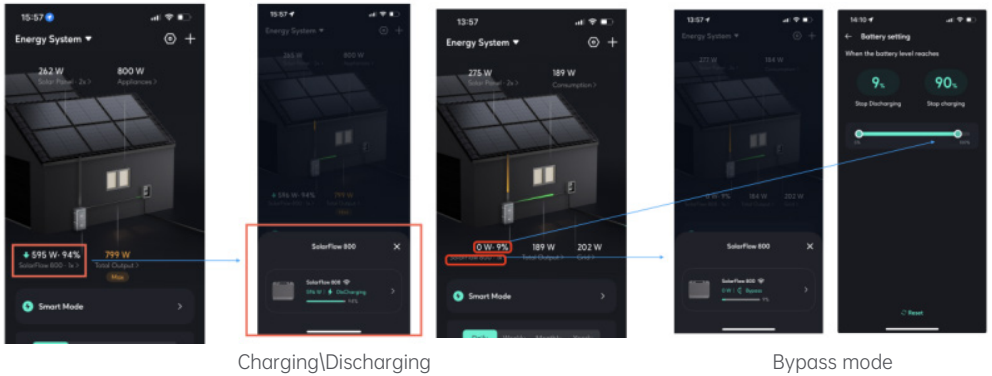

Charging\Discharging

Bypass mode

Wie im Bild gezeigt, wenn die Batterie vollständig entladen oder vollständig aufgeladen ist, geht die Energiespeicherbatterie in den Bypass-Modus über, und die Eingangsenergie der Solarpanels wird direkt ins Haus geleitet.

Wenn Sie möchten, dass das System weiterhin lädt oder entlädt, müssen Sie nur in die Systemeinstellungen gehen und das Lade- und Entlade-Limit der Batterie gemäß Ihren eigenen Nutzungsanforderungen anpassen.

4. Total Output\Input Die Gesamtlade- oder Ladeleistung aller Energiespeichergeräte zum Haushalt.

Wenn der maximale sichere Wert erreicht ist, wird ein „Max“-Markierung angezeigt (wie im Bild unten gezeigt). Durch Klicken auf die „Max“-Markierung können Sie den sicheren Wert anpassen.

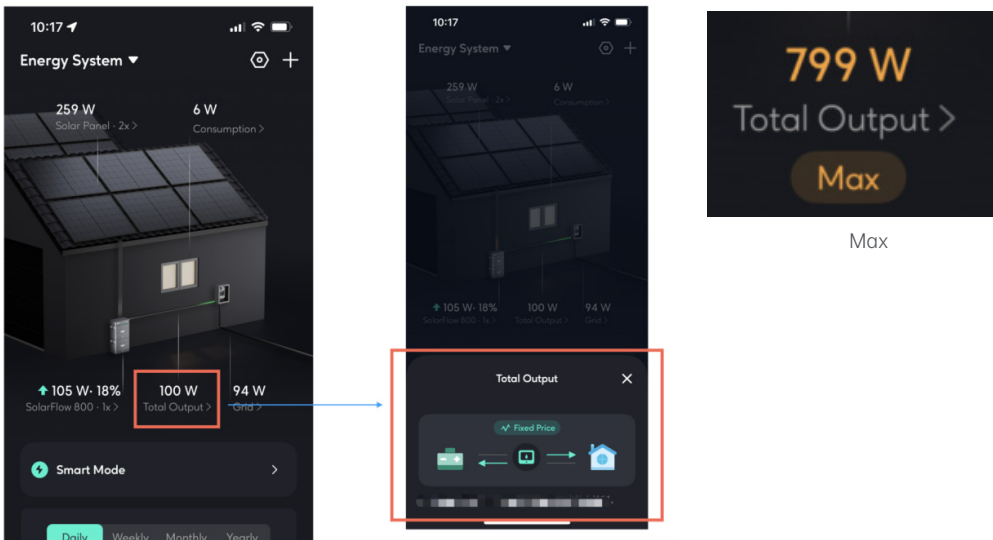

5. Wenn der maximale sichere Wert erreicht ist, wird ein „Max“-Markierung angezeigt (wie im Bild unten gezeigt). Durch Klicken auf die „Max“-Markierung können Sie den sicheren Wert anpassen.

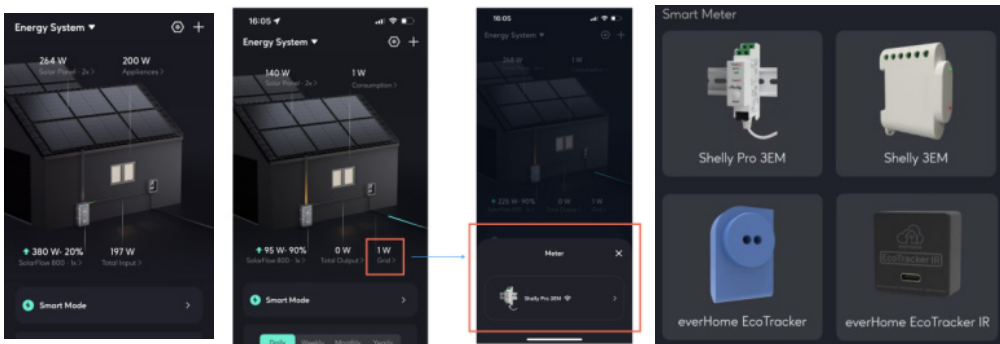

Es gibt keinen Smart Meter.

Smart Meter ist verfügbar.

Unterstützter Smart Meter.

8.4.3 Smart Mode

Aktuell wird nur der Smart Mode angeboten. Der Smart Mode kann basierend auf der Gerätekonfiguration im System und den Strompreisen automatisch die beste Betriebsstrategie auswählen.

- Smart Mode Betriebsstrategie:

- Wenn ein Smart Meter konfiguriert ist, wird die Ausgabe des Energiespeichergeräts dynamisch gemäß den Echtzeit-Monitoring-Daten des Smart Meters gesteuert.

- Wenn kein Smart Meter, aber ein Smart Appliance konfiguriert ist, wird die Ausgabe des Energiespeichergeräts dynamisch gemäß den Echtzeit-Monitoring-Daten der Smart Steckdose gesteuert.

- Wenn weder ein Smart Meter noch eine Smart Steckdose vorhanden ist, wird die Ausgabe des Energiespeichergeräts gemäß dem Grundlastplan gesteuert.

- Smart Meter > Smart Plug > Grundlastplan

- Unter dynamischen Strompreismodellen erfolgt die Entladung gemäß der Strategie während der Zeiten mit hohen und normalen Strompreisen und das Laden während der Zeiten mit niedrigen Strompreisen.

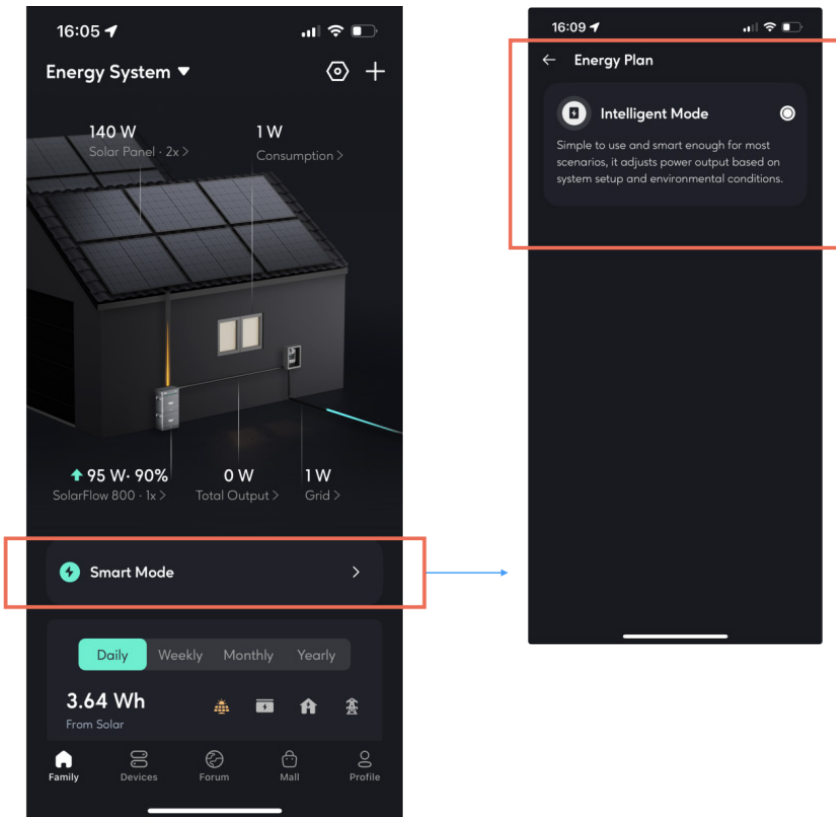

Wenn Sie das System schnell auf eine bestimmte Strategie umschalten müssen, können Sie dies einfach tun, indem Sie Geräte in den Systemeinstellungen hinzufügen oder entfernen, die Strompreiseinstellungen anpassen und die Grundlastkurve anpassen.

8.4.4 Historische Daten

Der neu überarbeitete Abschnitt für historische Daten ermöglicht es Ihnen, die historischen Daten aller Geräte im gesamten System einzusehen.

Verfügbare Daten zum Abrufen:

- Solarenergie: Daten von Ihrem Energiespeichergerät (z. B. SolarFlow 800).
- Batterie Laden und Entladen: Daten von Ihrem Energiespeichergerät (z. B. SolarFlow 800).
- Haushaltsstromverbrauch: Daten von Ihrem Energiespeichergerät (z. B. SolarFlow 800).
- Netz: Daten von Ihrem Smart Meter.

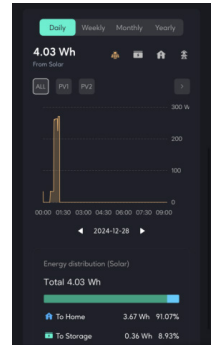

8.4.5 Systemeinstellungen

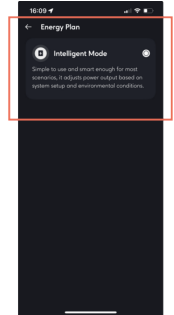
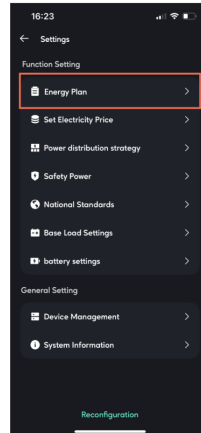
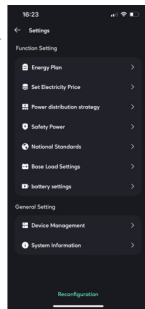
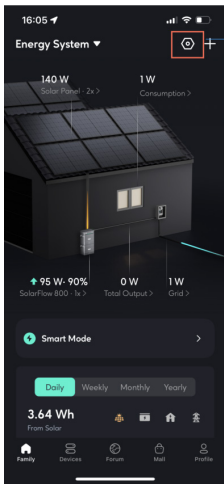

- Funktionseinstellungen
- Energieplan: Zeigt den aktuell im Energiesystem laufenden Energieplan an.

• Strompreis einstellen

-Wenn Sie einen festen Strompreis wählen, müssen Sie den Preis manuell eingeben.

-Wenn Sie einen dynamischen Strompreis wählen, wählen Sie die Strompreisquelle entsprechend Ihren tatsächlichen Bedürfnissen aus, legen Sie die gewünschten Bereiche für hohe und niedrige Strompreise fest, und das System wird automatisch gemäß der Strategie während der Zeiten mit hohen Strompreisen entladen und während der Zeiten mit niedrigen Strompreisen laden (das Laden ist durch die maximal sichere

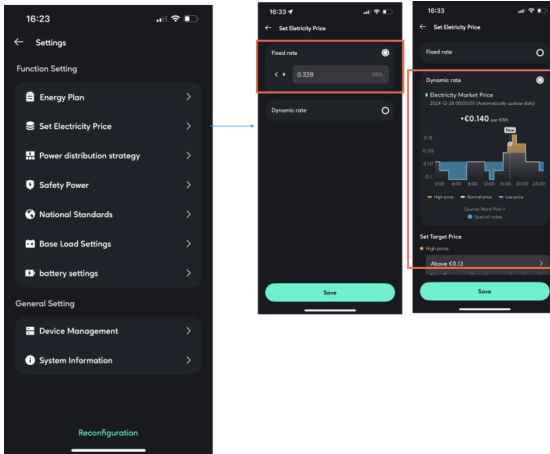

• Stromverteilungsstrategie

Verstehen Sie die Prioritäten der Solarenergieflussverteilung innerhalb des Systems.

Legen Sie fest, ob der Export von überschüssiger Energie erlaubt ist.

-Erlauben: Nach vollständiger Aufladung der Batterie darf überschüssige Solarenergie, die den Haushaltsbedarf übersteigt, in das Netz zurückgespeist werden.

-Verboten: Nach vollständiger Aufladung der Batterie darf überschüssige Solarenergie, die den Haushaltsbedarf übersteigt, nicht in das Netz zurückgespeist werden.

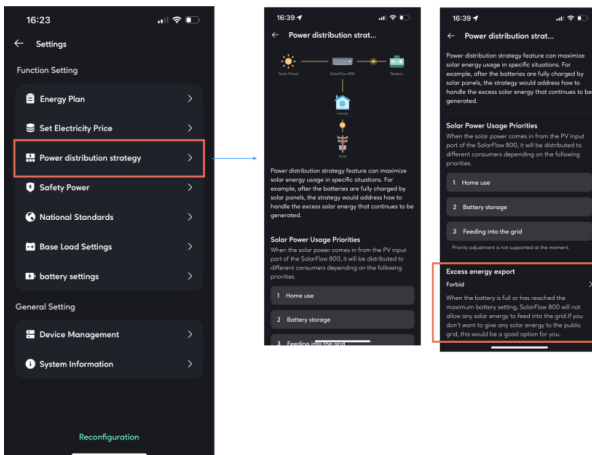

- Sicherheitsleistung

Die Gesamtentlade- und Ladeleistung des Systems wird diesen sicheren Entladeleistungs- und sicheren Ladeleistungsgrenzen nicht überschreiten.

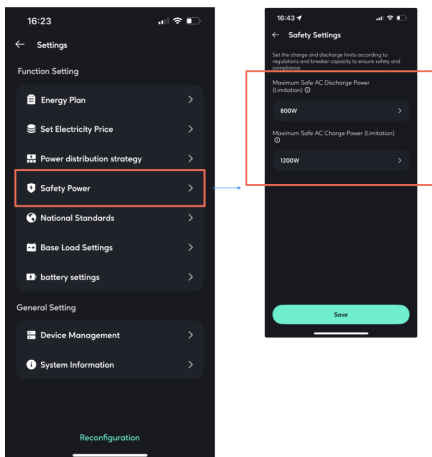

- Nationale Standards

Wählen Sie gemäß den nationalen Standards, die am Installationsort des Geräts verwendet werden, und wechseln Sie die Spannung und Frequenz der Geräte für das Laden und Entladen.

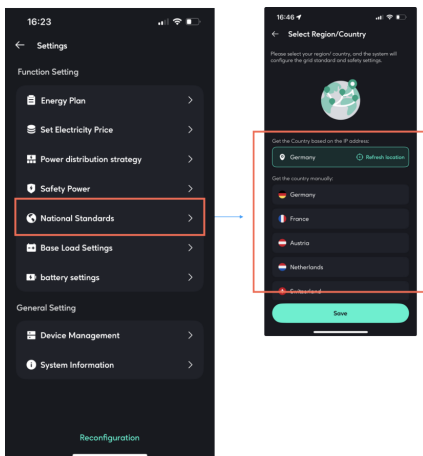

- Grundlast-Einstellungen

Der Lade- und Entladeplan von 00:00 bis 24:00 Uhr. Es können maximal 10 Aufgaben gleichzeitig festgelegt werden.

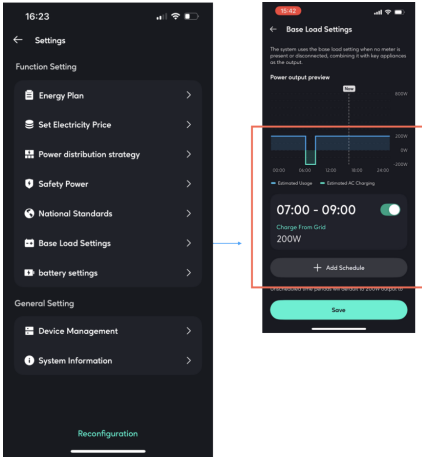

• Batterieeinstellungen

Passen Sie die Entlade- und die Ladegrenze aller Energiespeichergeräte an.

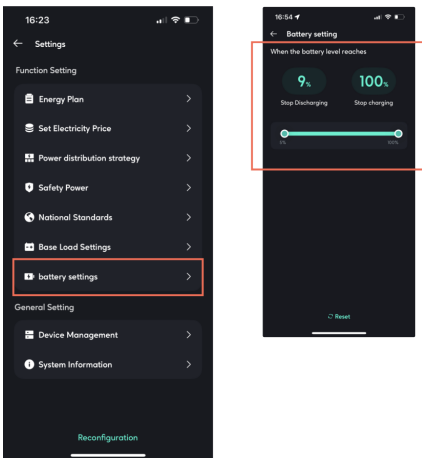

• Systeminformationen

Hier können Sie den Namen des Energiespeichersystems ändern.

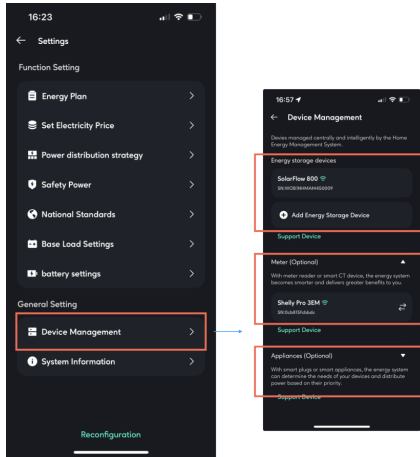

- Systeminformationen

Hier können Sie den Namen des Energiespeichersystems ändern.

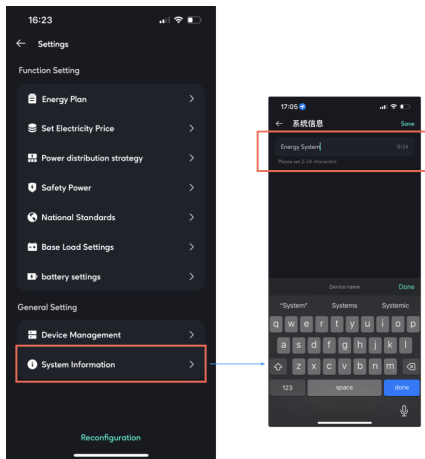

8.4.6 Systemverwaltung

Hier können Sie auf alle Heimenergiesysteme zugreifen, auf die Sie Zugriff haben, einschließlich der von Ihnen erstellten Systeme und der Systeme, denen Sie als Mitglied einer anderen Erstellung beigetreten sind.

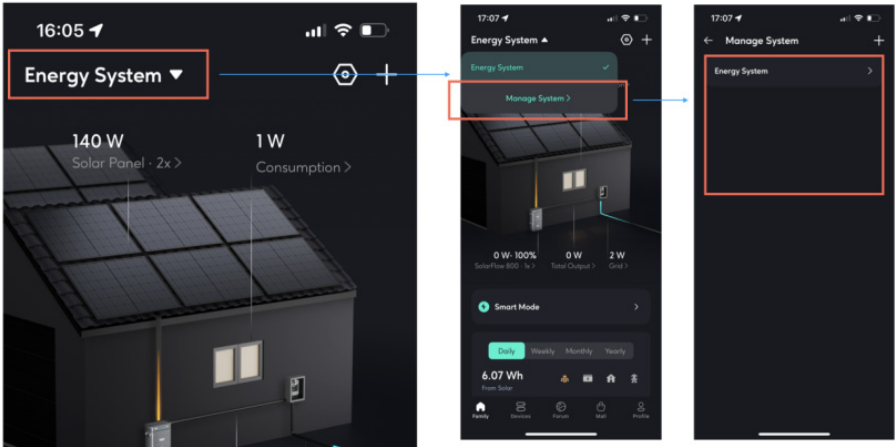

8.4.7 Ausnahmebehandlungslogik

1. Wenn ein Energiespeichergerät aktiv vom Benutzer aus dem System entfernt/löscht wird:

Das System arbeitet mit einer Ausgangsleistung von 0 W.

2. Wenn ein Energiespeichergerät offline ist, vom Netzwerk getrennt ist oder die Kommunikation mit dem Sensor im Energiesystem unterbrochen ist:

- Online-Energiespeichergeräte im System: Fahren mit der entsprechenden Strategie (behandeln des Offline-Geräts als ausgefallenes Gerät).
- Offline-Energiespeichergeräte im System: Die Ausgangsleistung wird abgeschaltet und auf 0 W gesetzt.

8.5 Mehr

Wechsel des Interface-Stils

Klicken Sie auf "Profil", wählen Sie "Anzeige", und Sie können Ihren bevorzugten Stil auswählen, um das HEMS-Interface anzuzeigen.

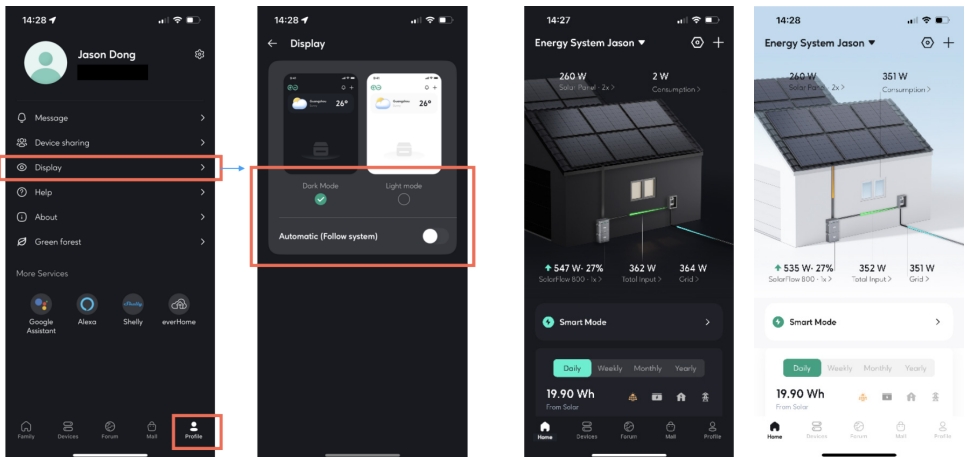

Dark Mode

Light Mode

9. Wartung

9.1 Demontage des SolarFlow 800 Sets

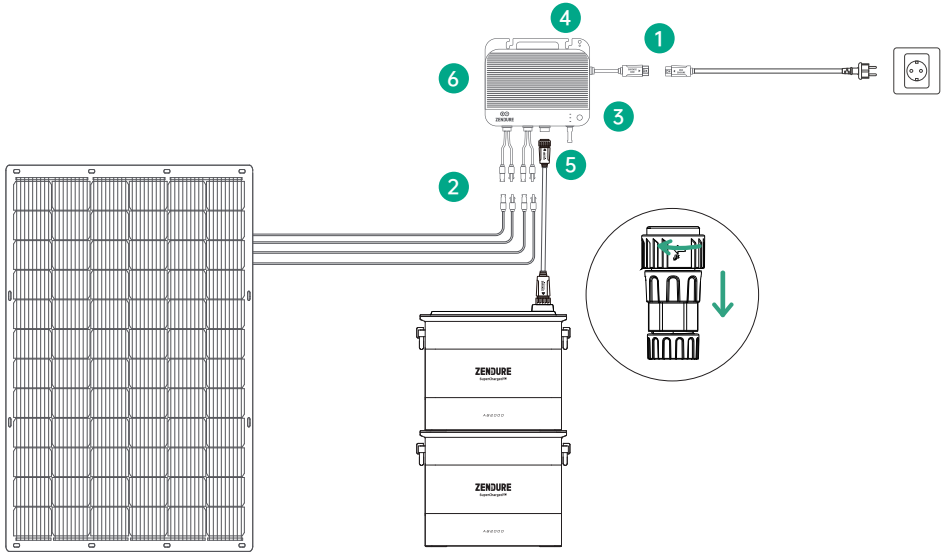

1. Trennung des AC-Netzkabels:

- Ziehen Sie zuerst das AC-Kabel aus der Steckdose.
- Drücken Sie die Entriegelungstaste des AC-Steckverbinders am SolarFlow 800 Hybrid-Wechselrichter und ziehen Sie das Kabel heraus.

2. Entfernen der Solarpanel-Kabel:

Verwenden Sie die Werkzeuge des Zubehörs, um die Stecker zwischen dem Photovoltaikeingang SolarFlow 800 und den Solarpanelkabeln zu trennen.

3. Ausschalten des Geräts:

Halten Sie die Ein-/Aus-Taste des SolarFlow 800 für 6 Sekunden gedrückt, um das System auszuschalten.

4. Lösen der Halterungen für Zusatzbatterien:

Lösen Sie die Schrauben und entfernen Sie die Halterungen, mit denen die Zusatzbatterien (nicht im Lieferumfang des SolarFlow 800 enthalten) an der Wand befestigt sind.

5. Trennung des Batteriekabels:

Trennen Sie das Verbindungskabel zwischen dem SolarFlow 800 und der Zusatzbatterie.

6. Demontage des SolarFlow 800:

Lösen Sie die Befestigungsschrauben des SolarFlow 800 und entfernen Sie das Gerät vorsichtig von der Wand.

Gemäß den geltenden Gesetzen und Vorschriften behält sich Zendure das endgültige Recht vor, dieses Dokument sowie alle damit verbundenen Produktdokumente, einschließlich, aber nicht beschränkt auf Garantiedauern, Anspruch auf Garantiedienste und andere Bedingungen, zu interpretieren. Zendure behält sich ebenfalls das Recht vor, diese Dokumente aufgrund von Produktaktualisierungen zu ändern.

Dieses Dokument kann jederzeit ohne vorherige Ankündigung geändert werden (einschließlich Aktualisierungen, Überarbeitungen oder Einstellung). Weitere Informationen zu Produkten finden Sie auf der offiziellen Website von Zendure:

zendure.com/pages/zendure-global-warranty

Descargo de Responsabilidad

Lea atentamente todas las instrucciones de seguridad, advertencias y otra información del producto contenidas en este manual, así como las etiquetas o pegatinas adheridas al producto antes de usarlo. Los usuarios asumen toda la responsabilidad por el uso y funcionamiento seguros de este producto. Familiarícese con las normativas relevantes en su área. Usted es el único responsable de conocer todas las normativas pertinentes y de utilizar los productos de Zendure de manera que se cumplan.

Contenido

1. Especificaciones técnicas	104
2. Instrucciones de seguridad	105
2.1 Guías de Seguridad	105
2.2 Guía de Eliminación	105
2.3 DECLARACIÓN DE CONFORMIDAD CE	106
3. Símbolos Utilizados en Esta Guía	106
4. Sugerencias importantes	107
5. Contenido del paquete	107
6. Información general	108
6.1 Información general del sistema	108
6.2 Información general del producto	109
6.3 Control por Botón	109
6.4 Indicador LED	110
7. Instalación del SolarFlow 800	110
7.1 Antes de la Instalación	110
7.1.1 Alcance y Directrices de Uso	110
7.1.2 Ubicación y Requisitos de Instalación	110
7.1.3 Configuración de Hardware	112
7.1.4 Herramientas de Instalación	113
7.1.5 Configuración de Puesta a Tierra	113
7.2 Guía de Instalación	113
7.2.1 Montaje del SolarFlow 800 en la pared	113
7.2.2 Montaje del SolarFlow 800 sobre las Baterías Adicionales	114
7.3 Conexión de Cables	114
7.3.1 Antes de la Conexión	114
7.3.2 Conexión a los Paneles Solares	115
7.3.3 Conectar a las baterías adicionales	116
7.3.4 Conexión a la Red Eléctrica	118
8. Descargar y Registrar	120
8.1 Descargar	120
8.2 Añadir SolarFlow 800	120
8.3 Cómo usar SolarFlow 800	121
8.3.1 Estado del Dispositivo	121
8.3.2 Interruptor Inteligente	121
8.3.3 Monitoreo en Tiempo Real del Dispositivo	122
8.3.4 Configuración del Dispositivo	122
8.4 Cómo usar el Sistema de Gestión de Energía del Hogar (HEMS)	124
8.4.1 Cómo Crear un HEMS	124
8.4.2 Estado del Hogar	126
8.4.3 Modo Inteligente	129
8.4.4 Datos históricos	130
8.4.5 Configuración del sistema	130
8.4.6 Gestión del sistema	135
8.4.7 Lógica de manejo de excepciones	135
8.5 Más	135
9. Mantenimiento	136
9.1 Desmontaje del Conjunto SolarFlow 800	136

1. Especificaciones técnicas

Entrada PV	
Conectores de entrada PV	PV1-2
Rango de tensión de entrada PV	14V-55V
Número de MPPT	2
Corriente de entrada PV nominal	18A
Corriente nominal del MPPT	22,5A máx.
Potencia Máxima de Entrada PV	1200W (600W por entrada)
Potencia de Entrada/Salida de CA	
Potencia nominal	800W
Tensión nominal	220V/230V/240V
Frecuencia nominal	50Hz/45-55Hz
Corriente nominal	3,5A
Parámetros de la Batería con SolarFlow 800 (Batería No Incluida)	
Tensión nominal de la batería	48VDC
Potencia máxima de entrada	Una Batería de la Serie AB1000: 960W
	Una Batería de la Serie AB2000: 1200W
	Dos o más baterías: 1200W
Potencia máxima de descarga	800W máx.
Número máximo de baterías expandibles	6
Capacidad máxima expandible	960x6=5.760Wh con batería AB1000
	1.920x6=11.520Wh con batería AB2000
Compatibilidad	Baterías de la serie AB1000/2000
Parámetros Generales y Adaptabilidad Ambiental	
Temperatura de carga	-20° C a 60° C (-4° F a 140° F)
Temperatura de descarga	-20° C a 60° C (-4° F a 140° F)
Temperatura de almacenamiento	-25° C a 65° C (-13° F a 149° F)
Dimensiones	274 × 231 × 47 mm
Peso	5 kg
Grado de protección	IP67
Humedad relativa máxima	90%
Conexión inalámbrica	Bluetooth, Wi-Fi a 2,4GHz
Bluetooth	Bluetooth 5.0 Frecuencia: 2402-2480MHz
	Potencia Máxima de Transmisión 20.0 dBm
Wi-Fi	Wi-Fi 4 (802.11b/n/g) Frecuencia: 2412-2472MHz
	Potencia Máxima de Transmisión 20.0 dBm
negocios OTA	Soportado

2. Instrucciones de seguridad

2.1 Guías de Seguridad

1. Lea atentamente toda la documentación actual antes de instalar, usar o dar servicio al producto, ya que la documentación puede actualizarse con el tiempo.
2. Verifique si el producto está dañado, agrietado, tiene fugas, se calienta o presenta otras anomalías. También revise los cables en busca de daños antes de ponerlo en funcionamiento. Si hay algún problema, deje de usar el producto de inmediato y comuníquese con nuestro servicio de atención al cliente.
3. No coloque objetos pesados sobre el producto.
4. Asegúrese de que todos los cables y enchufes estén intactos y secos antes de conectarlos para evitar descargas eléctricas.
5. No instale ni utilice el sistema cuando las condiciones climáticas sean extremas, por ejemplo, con rayos, nieve, lluvia intensa, vientos fuertes, etc.
6. Para reducir el riesgo de lesiones, es necesario supervisar estrechamente el producto cuando se utiliza cerca de niños.
7. No ponga los dedos o las manos en el producto.
8. Por motivos de seguridad, utilice únicamente el cargador y los cables originales diseñados para el equipo. No asumimos ninguna responsabilidad por los daños causados por equipos de terceros, lo cual puede dar lugar a la anulación de la garantía.
9. Mantenga un espacio mínimo de 50 mm entre el producto y cualquier objeto circundante.
10. Durante el funcionamiento del sistema de energía solar, evite la luz solar directa para prevenir el sobrecalentamiento del producto. No coloque el producto cerca de fuentes de calor.
11. Instale el producto de acuerdo con las instrucciones de nuestro manual de usuario para evitar daños al producto o lesiones a otras personas.
12. No use este producto en las proximidades de campos magnéticos o de electricidad estática intensos.
13. No coloque el equipo en un entorno con compuestos, gases o humo inflamables o explosivos. Dado que el producto se basa en su carcasa para disipar el calor, exponerlo a temperaturas excesivas puede causar daños.
14. Para reducir el riesgo de daños en los cables eléctricos y los conectores, tire de dichos conectores y no del cable cuando desconecte el producto.
15. No utilice el producto con valores que superen su valor nominal de salida. Las sobrecargas pueden provocar riesgo de incendio o lesiones personales.
16. No utilice ningún producto o accesorio que esté dañado o modificado. Las baterías dañadas o modificadas pueden presentar un comportamiento impredecible, lo que puede provocar un incendio, explosiones o riesgo de lesiones.
17. No utilice el producto con un cable o enchufe dañado, o con un cable de salida dañado.
18. No desmonte el producto. Llévela a una persona de servicio cualificada cuando se requiera servicio o reparación. La manipulación incorrecta puede provocar riesgo de incendio o descargas eléctricas.
19. No exponga el producto al fuego ni a altas temperaturas.
20. Evite que personal no autorizado reemplace los componentes internos del equipo. Las tareas de servicio técnico deben ser realizadas por una persona de mantenimiento cualificada y solo se deben utilizar piezas de repuesto idénticas. De esta forma se garantizará que se mantiene la seguridad del producto.
21. El producto no puede sumergirse en líquidos. Si el producto cae accidentalmente al agua durante su uso, colóquelo en un área segura y abierta y manténgase alejado hasta que esté completamente seco. No vuelva a usar el producto una vez seco y deséchelo correctamente según las directrices de eliminación en este manual.
22. El producto puede estar caliente cuando está funcionando. Esta circunstancia entra dentro de la normalidad de funcionamiento y no debe ser motivo de preocupación.
23. Para reducir el riesgo de descarga eléctrica, desconecte los paneles solares fotovoltaicos, las baterías y la red de suministro eléctrico doméstica antes de realizar cualquier tarea de mantenimiento.
24. Cuando cargue la batería, hágalo en un área bien ventilada y no limite la ventilación de ninguna manera, ya que una ventilación inadecuada puede provocar daños permanentes en el equipo.
25. No limpie el producto con productos químicos o detergentes perjudiciales. Límpielo únicamente con un paño seco.
26. No mueva ni sacuda la unidad mientras está en funcionamiento, ya que las vibraciones y los impactos repentinos pueden provocar conexiones deficientes con el hardware interno.
27. Asegúrese de que los productos estén instalados de manera segura para evitar accidentes y daños al producto por caídas.
28. En caso de incendio, solo un extintor de incendios de polvo seco es adecuado para este producto.
29. El mantenimiento de las baterías debe llevarlo a cabo o supervisarlos personal con nociones sobre baterías y tomando las precauciones necesarias.





2.2 Guía de Eliminación

1. Descargar completamente la batería (si es posible): Antes de desecharla, asegúrese de que la batería esté completamente descargada. Esto puede reducir los peligros potenciales. Siempre consulte las leyes y directrices locales sobre reciclaje y eliminación de baterías.
2. Manejo de baterías fallidas: Si la batería no se puede descargar completamente debido a un mal funcionamiento o fallo del producto, consulte a una instalación de reciclaje de baterías autorizada o a un profesional para un manejo seguro y adecuado.
3. Separación de tipos de baterías: Asegúrese de que las baterías o celdas de diferentes sistemas electroquímicos (por ejemplo, ion de litio, níquel-hidruro metálico) se eliminen por separado. Mezclar diferentes tipos de baterías puede provocar reacciones químicas o riesgos de seguridad.
4. Evitar daños físicos: No exponga la batería a impactos físicos, perforaciones o altas temperaturas durante la eliminación, ya que esto puede causar fugas, incendios o explosiones.





2.3 DECLARACIÓN DE CONFORMIDAD CE

ZENDURE TECHNOLOGY CO., LIMITED declara que el inversor híbrido SolarFlow 800 cumple con la directiva 2014/53/UE (RED), 2011/65/UE (RoHS), 2015/863/UE (RoHS).









El texto completo de la declaración de conformidad de la UE está disponible en la siguiente dirección web: <https://zendure.de/pages/download-center>

	<p>Declaración de conformidad La declaración de conformidad de la UE se puede solicitar en la siguiente dirección: https://zendure.de/pages/download-center.</p>
	<p>Desecho y reciclaje del producto Eliminación de embalajes: deshágase del embalaje separándolo según el tipo de material.</p>
	<p>Deseche el equipo antiguo (se aplica en la Unión Europea y otros países europeos con recogida independiente [recolección de desechos]) El equipo antiguo no debe desecharse con la basura doméstica. Todos los consumidores están legalmente obligados a desechar los equipos antiguos que ya no se pueden usar de forma de manera que no se mezclen con los desechos domésticos, por ejemplo, en un punto de recolección de materiales reciclables. Para garantizar un reciclaje adecuado y evitar el impacto negativo en el medio ambiente, los dispositivos electrónicos deben llevarse a un lugar de recogida adecuado. Por este motivo, los dispositivos electrónicos están marcados con el símbolo que se muestra a la izquierda.</p>
	<p>Las baterías y los acumuladores no se deben desechar con la basura doméstica. Como consumidor, está legalmente obligado a depositar todas las baterías y acumuladores, tanto si contienen contaminantes como si no los contienen, en un punto de recolección designado. Marcado con: Cd = Cadmio, Hg = Mercurio, Pb = Plomo. Descargue las baterías incorporadas o complementarias antes de desecharlas.</p>

3. Símbolos Utilizados en Esta Guía

Símbolo	Explicación
	Un peligro de alto riesgo que, si no se evita, podría provocar muertes o lesiones graves.
	Información importante a la que debe prestar atención.
	Incluido con el producto:
	Opcional (no incluido)
	Indica información adicional sobre el uso correcto o consejos útiles.

4. Sugerencias importantes

	Regulación de conexión a la red: El sistema fotovoltaico está conectado a la red. Verifique si está permitido en su área.
	Protección contra la luz solar directa: Asegúrese de que el SolarFlow 800 esté colocado en un área sombreada para evitar aumentos rápidos de temperatura que puedan afectar su rendimiento.
	Verificación de accesorios: Verifique los accesorios necesarios antes de la instalación, ya que algunos pueden necesitar ser adquiridos por separado.
	Descargar la aplicación Zendure: Después de la instalación, descargue la aplicación Zendure para desbloquear funciones inteligentes adicionales y opciones de control remoto.
	Tiempo de conexión a la red: Una vez que la instalación y el arranque inicial estén completos, el SolarFlow 800 tarda aproximadamente 1 minuto en conectarse a la red.
	Configuración de salida AC segura: Use la aplicación Zendure para configurar la salida AC para su uso doméstico. Asegúrese de que la salida cumpla con los límites de potencia de seguridad de su país o región para evitar sobrecargas.
	Procedimiento de apagado: Antes de retirar el SolarFlow 800, mantenga presionado el botón del inversor híbrido SolarFlow 800 durante 6 segundos para apagar el dispositivo y desconecte todos los cables de alimentación por seguridad.
	Condiciones de operación óptimas: Se recomienda utilizar este producto en entornos con temperaturas de entre 15°C y 30°C, lejos de fuentes de agua, calor o objetos afilados que puedan causar daños.
	No desensamble: No intente desensamblar el producto. Para reparaciones o servicio, consulte los canales oficiales de Zendure. El manejo incorrecto podría representar riesgos de incendio o lesiones personales.

5. Contenido del paquete

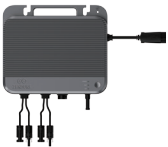

Inversor híbrido SolarFlow 800



Manual de usuario

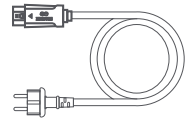

Cable de alimentación de CA de 3 m, 10 A



Juego de tornillos de montaje x2
Anclajes de plástico x2



Llave para retirar conectores solares
y conectores de CA









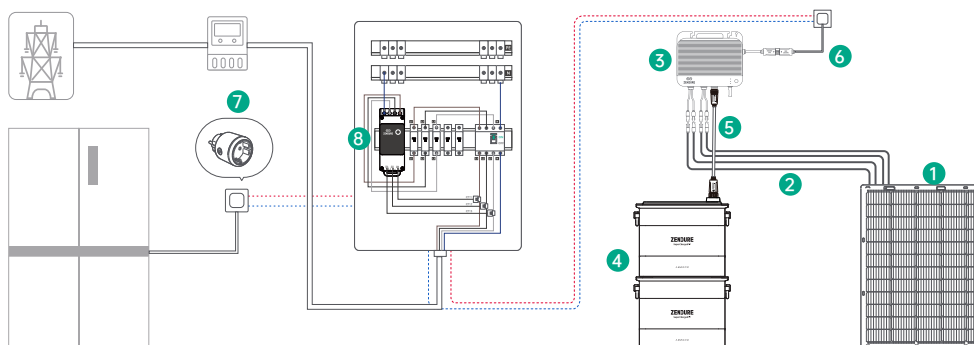

Antenna

6. Información general

6.1 Información general del sistema



	Nombre	Descripción	Suministrado / No suministrado
1	Paneles solares	El inversor híbrido SolarFlow 800 se puede conectar a dos conjuntos de paneles solares para la producción de energía.	
2	Cables solares	Se utilizan para la conexión entre el inversor híbrido SolarFlow 800 y los paneles solares.	
3	Inversor híbrido SolarFlow 800	Interconecta los paneles solares, las baterías y la red doméstica para hacer funcionar eficientemente el sistema de almacenamiento de energía.	
4	Baterías AB1000/AB2000	Almacenan electricidad y la devuelven para el consumo doméstico según las necesidades.	
5	Cable de batería	Se utiliza para la conexión entre el inversor híbrido SolarFlow 800 y las baterías adicionales.	
6	Cable de alimentación AC	Permite conectar el SolarFlow 800 a un enchufe de corriente doméstica.	
7	Enchufe inteligente Zendure	Se utiliza para monitorear el rendimiento del dispositivo y comunicarse de forma inalámbrica con el SolarFlow 800 para optimizar el consumo de energía.	
8	Monitor inteligente CT Zendure	Monitorea el consumo de electricidad doméstica y se comunica de forma inalámbrica con el SolarFlow 800 para optimizar el uso de la energía.	

 Los accesorios opcionales están disponibles para su compra en el sitio web oficial de Zendure.

6.2 Información general del producto

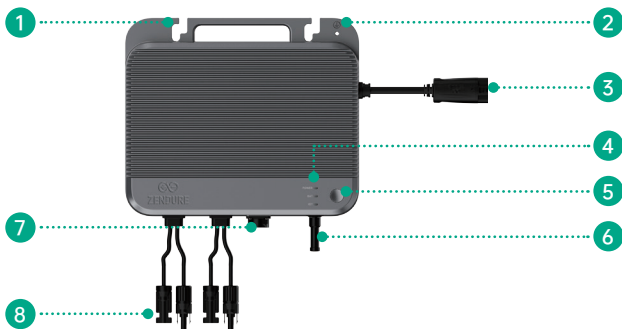



1	Agujeros de montaje
2	Agujero de montaje a tierra
3	Conector AC a la red eléctrica
4	Indicador LED
5	Botón de encendido
6	Antena
7	Conector DC a las Baterías de la serie AB1000/2000
8	Conectores solares a los módulos fotovoltaicos

6.3 Control por Botón

Botón	Acción	Función
	Presionar largo por 2 segundos	Encender el SolarFlow 800
	Presionar largo por 3 segundos	Restablecer la conexión Wi-Fi
	Presionar largo por 6 segundos	Apagar el SolarFlow 800

6.4 Indicador LED

Indicador	Descripción	Explicación
	Verde fijo	El SolarFlow 800 está encendido.
	Rojo parpadeante (rápido)	Error detectado en el sistema SolarFlow 800.
	Verde parpadeante (lento)	El dispositivo está intentando conectarse a la red.
	Rojo parpadeante (rápido)	Error de conexión a la red.
	Verde fijo	Conexión de red exitosa.
	Verde parpadeante (lento)	La batería está en carga.
	Verde fijo	La batería está conectada y funcionando normalmente.
	Amarillo parpadeante (rápido)	Advertencia de batería baja.
	Amarillo parpadeante (lento)	El paquete de baterías se está precalentando debido a baja temperatura.
	Amarillo fijo	Advertencia de batería detectada.
	Rojo parpadeante (rápido)	Protección de la batería activada debido a una falla crítica.

7. Instalación del SolarFlow 800

7.1 Antes de la Instalación

7.1.1 Alcance y Directrices de Uso



- Esta guía del usuario solo describe el método de conexión de cables y el ensamblaje del inversor híbrido SolarFlow 800. Para la instalación de módulos solares, consulte las instrucciones del módulo solar y los accesorios.
- Recomendamos realizar cualquier configuración relacionada con la energía solar en un día soleado, ya que será más fácil evaluar el rendimiento de su sistema y verificar posibles problemas.
- Si desea verificar y poner en marcha su sistema solar de inmediato, complete la instalación cuando el clima esté soleado.

7.1.2 Ubicación y Requisitos de Instalación

- Mantenga un espacio libre mínimo de 15 cm alrededor de la cara frontal del microinversor, especialmente cerca de las aletas de disipación de calor, para asegurar una ventilación adecuada, disipación eficiente del calor y comunicación inalámbrica confiable.
- Elija una ubicación para el SolarFlow 800; asegúrese de que el inversor híbrido SolarFlow 800 esté dentro del área de cobertura Wi-Fi.

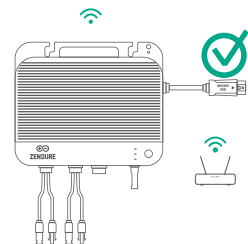
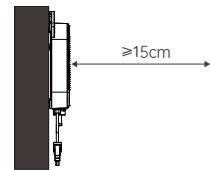

- Instale el SolarFlow 800 dentro del rango de longitud del panel solar y el cable AC de 3 m; de lo contrario, podría ser necesario un cable de extensión.

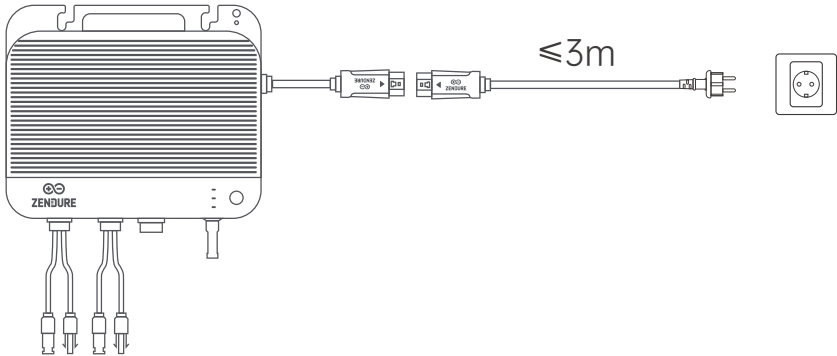

- Al instalar el SolarFlow 800 con las baterías AB1000/AB2000 (no incluidas) y el cable de batería (no incluido), asegúrese de que el inversor se coloque dentro del rango de conexión de los paneles solares y del cable de batería de 0.7m/3m/5m, los cuales están disponibles para su compra en el sitio web de Zendure.

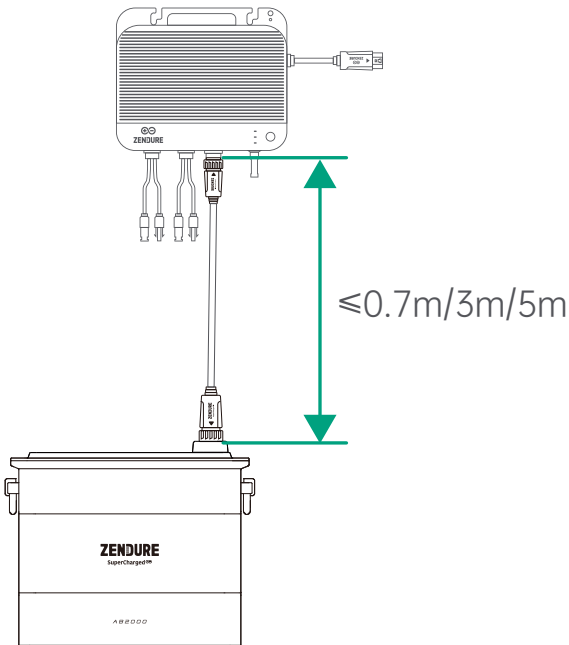

- No coloque el SolarFlow 800 en un área donde se almacenen materiales inflamables o explosivos.

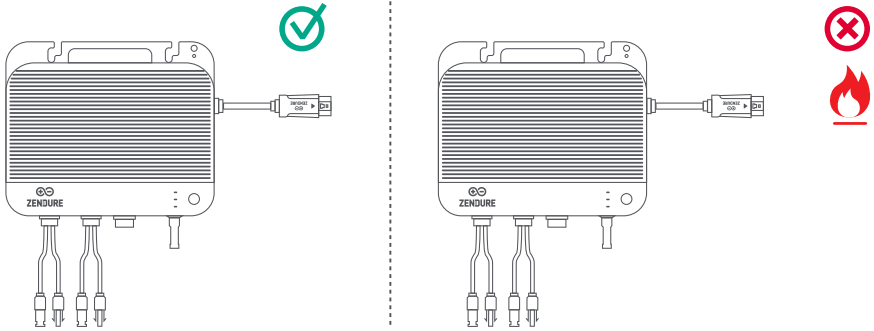

- El SolarFlow 800 tiene una clasificación IP67, lo que lo hace adecuado para instalación tanto en interiores como en exteriores. Sin embargo, para asegurar un rendimiento y una longevidad óptimos, coloque el dispositivo en un lugar protegido de la luz solar directa y la lluvia.

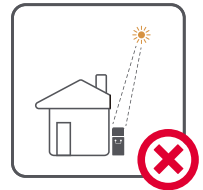

7.1.3 Configuración de Hardware

- El SolarFlow 800 se envía sin la antena preinstalada. Antes de montar el inversor híbrido en la pared, asegúrese de que la antena esté correctamente colocada.

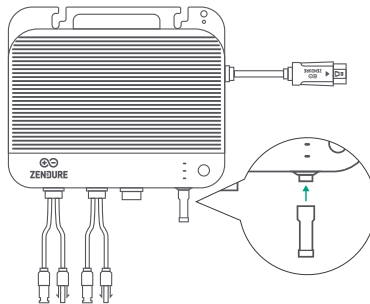

7.1.4 Herramientas de Instalación



Llave hexagonal



Guantes de trabajo



Cinta métrica

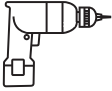

Taladro eléctrico



Marcador

7.1.5 Configuración de Puesta a Tierra

El cable de CA incluye un cable de tierra, por lo que la puesta a tierra se puede realizar directamente con él. Para regiones con requisitos especiales, se puede utilizar un electrodo de puesta a tierra (no incluido) para completar la puesta a tierra externa.

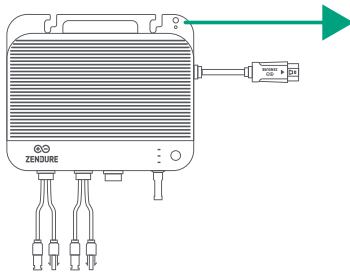

Orificio de puesta a tierra para conexión independiente a tierra (tornillos M4 no incluidos).

7.2 Guía de Instalación

7.2.1 Montaje del SolarFlow 800 en la pared

- Instale el SolarFlow 800 en un lugar protegido de la luz solar directa.
- Los cables solares se venden por separado. Antes de finalizar la ubicación de instalación, mida la distancia entre el conector del panel solar y el conector solar del SolarFlow 800.
- El SolarFlow 800 se envía sin la antena Wi-Fi instalada. Coloque la antena Wi-Fi en el Smart SolarFlow 800 antes de montar el dispositivo en la pared.

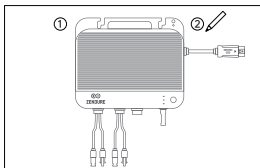

1

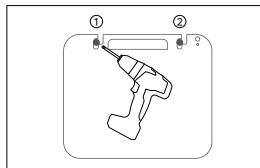

2

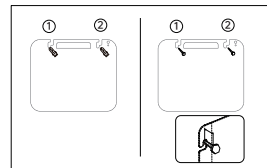

3

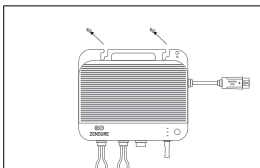

4

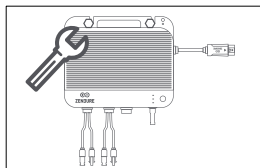

5

1. Marcar las Ubicaciones de Montaje

Seleccione la pared donde se instalará el SolarFlow 800. Una persona sujeta el SolarFlow 800 contra la pared, alineando el lado largo del inversor con el lado largo de la batería, mientras que la otra persona marca las dos ubicaciones de los agujeros para los tornillos usando un marcador.

2. Perforar los Agujeros de Montaje

Utilice un taladro para hacer dos agujeros de montaje, cada uno con un diámetro de 8-10 mm, en las posiciones marcadas.

3. Instalar los Anclajes de Plástico

Inserte firmemente los anclajes de plástico amarillos en los agujeros perforados. Luego, enrosque parcialmente los tornillos, dejando aproximadamente 1/3 de su longitud expuesto.

4. Colgar el SolarFlow 800

Cuidadosamente cuelgue el SolarFlow 800 sobre los tornillos expuestos, asegurándose de que esté correctamente posicionado.

5. Asegurar el Dispositivo

Mientras una persona sostiene el SolarFlow 800 de manera estable, la otra aprieta completamente los tornillos en la pared, asegurando la unidad en su lugar.

Siguiendo estos pasos, el SolarFlow 800 estará ahora correctamente montado en la pared.

7.2.2 Montaje del SolarFlow 800 sobre las Baterías Adicionales

Si el SolarFlow 800 se instala con baterías AB1000/2000 (vendidas por separado), puede colocarse encima de la batería.



Al emparejar el microinversor con la batería, se recomienda colocar el microinversor horizontalmente sobre la batería, alineando los lados largo y corto. Esto permite que el área hundida en la parte posterior del SolarFlow 800 se entrelace con la superficie elevada de la batería, lo que mejora la estabilidad general.



- Asegúrese de que el SolarFlow 800 esté colocado a no más de 3 metros de la toma de corriente, coincidiendo con la longitud del cable de alimentación AC incluido. Si se necesita una mayor distancia, los cables de alimentación AC de 3 y 5 metros están disponibles en el sitio web de Zendure.
- El SolarFlow 800 y las baterías conectadas deben colocarse sobre una superficie estable, dura y nivelada para un funcionamiento óptimo.
- No coloque objetos sobre la superficie del SolarFlow 800, ya que esto podría afectar la disipación de calor y la comunicación inalámbrica.

7.3 Conexión de Cables

7.3.1 Antes de la Conexión

	Immagine	Nome	Descrizione	Incluso/Non incluso
1		Onduleur Hybride SolarFlow 800	L'onduleur hybride SolarFlow 800 può connettersi fino a due set di moduli solari e batterie per la generazione di energia.	
2		Câble AC 10A 3m	Utilizzato per collegare il SolarFlow 800 alla rete elettrica.	
3		Batterie AB1000/1000S, AB2000/2000S, AB2000X	Le batterie aggiuntive si collegano al SolarFlow 800, immagazzinando energia solare per l'uso domestico.	
4		Câble de batterie	Utilizzato per collegare il SolarFlow 800 alle batterie aggiuntive.	
5		Panneaux solaires	Il SolarFlow 800 si collega ai pannelli solari per generare energia. Si consiglia di collegare da 2 a 4 pannelli solari per prestazioni ottimali.	
6		Câble de panneau solaire	Cavi standard per moduli fotovoltaici, che consentono di collegare i pannelli solari al SolarFlow 800.	
7		Câble parallèle de panneau solaire	Cavi standard per moduli fotovoltaici progettati per collegare due pannelli solari a una singola entrata PV sul SolarFlow 800.	

Colocación del Producto y Gestión de Cables

- Mueva el SolarFlow 800 cerca de su ubicación final de instalación.
- El SolarFlow 800 debe colocarse de manera que los cables solares y de corriente alterna puedan bajar rectos sin doblarse significativamente, asegurando una instalación ordenada y eficiente de los cables.

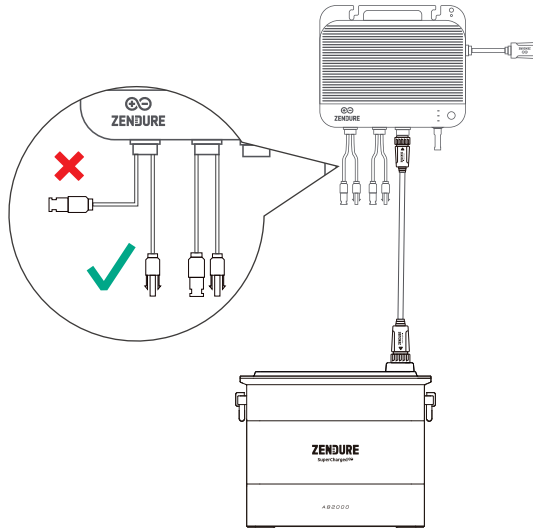

7.3.2 Conexión a los Paneles Solares

Retire la cubierta protectora de silicona del terminal de la batería en el SolarFlow 800 y las baterías adicionales (no incluidas). Conecte las baterías adicionales al SolarFlow 800 con el cable de la batería. Los terminales del cable de la batería pueden ser autoblocantes; cuando escuche un clic, habrá insertado correctamente el cable de la batería.

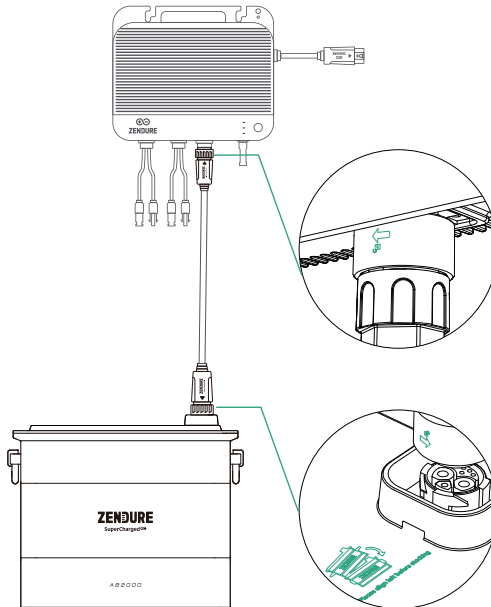

The arrow on the batterycable is in the front.: La flecha en el cable de la batería está en la parte frontal.

The arrow on the batteryconnector and the "note"on the top of the AB1000are on one side.: La flecha en el conector de la batería y la "nota" en la parte superior de la AB1000 están en el mismo lado.

Un solo SolarFlow 800 puede conectarse a un máximo de 6 baterías AB1000/AB1000S/AB2000/AB2000S, lo que puede alcanzar una capacidad máxima de 11,52 kWh.

- No las desconecte durante el proceso de carga/descarga.
- No toque los pines metálicos de los puertos con las manos u otros objetos. Limpielos suavemente con un paño seco cuando sea necesario.
- Se recomienda utilizar los soportes y tornillos proporcionados con los paquetes de baterías para fijar de manera segura las baterías adicionales y garantizar la estabilidad.

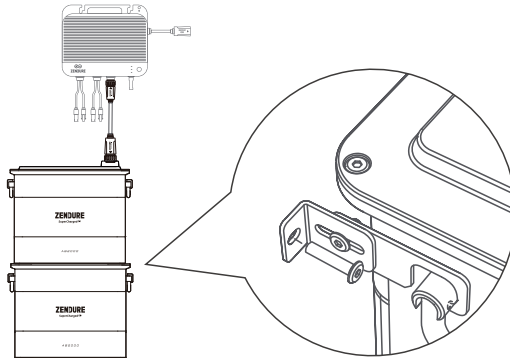

Los terminales positivo y negativo de los paneles solares deben conectarse a los terminales correspondientes positivo y negativo de la misma entrada PV para asegurar un flujo eléctrico adecuado y el funcionamiento correcto del sistema. No conecte paneles a entradas PV diferentes.

No nos hacemos responsables de los daños que resulten de conexiones incorrectas.

7.3.3 Conectar a las baterías adicionales



1. El SolarFlow 800 cuenta con dos MPPT independientes, y cada entrada PV funciona como un MPPT aislado.

- Voc (Tensión de circuito abierto): Debe ser inferior a 55 V para cada entrada PV.
- Isc (Corriente de cortocircuito): Debe ser inferior a 22,5 A para cada entrada PV.
- Rango de potencia recomendado: Cada entrada PV admite paneles solares con un rango de potencia de 400 W a 900 W.

2. Para una eficiencia óptima del inversor, se recomienda utilizar un cable solar de 3 metros o menos. Esto garantiza una reducción de la pérdida de energía durante la transmisión.

(1) Conecte un panel solar al SolarFlow 800.

Asegúrese de medir la distancia e instalar los paneles solares en la ubicación deseada antes de conectarlos al SolarFlow 800.

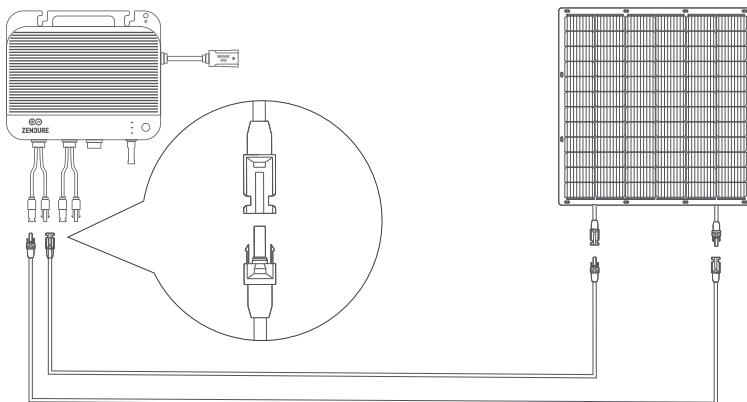

Los terminales positivo y negativo del mismo panel solar deben conectarse a los terminales positivo y negativo correspondientes de la misma entrada PV para garantizar un flujo eléctrico adecuado y el funcionamiento del sistema. No conecte paneles a través de diferentes entradas PV.

No nos hacemos responsables de ningún daño resultante de conexiones inadecuadas.

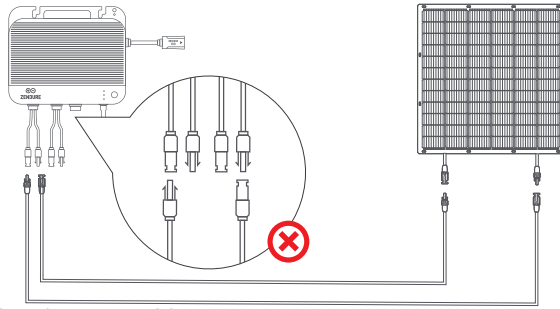

(2) Conectar cuatro paneles solares en paralelo.

- Antes de conectar los paneles solares al SolarFlow 800, mida la distancia y asegúrese de que estén instalados en la ubicación deseada.
- Asegúrese de que el Voc combinado (voltaje de circuito abierto) de los paneles conectados a una sola entrada PV esté por debajo de 55V.
- La corriente total para una sola entrada PV no debe exceder la corriente de cortocircuito de 22.5A

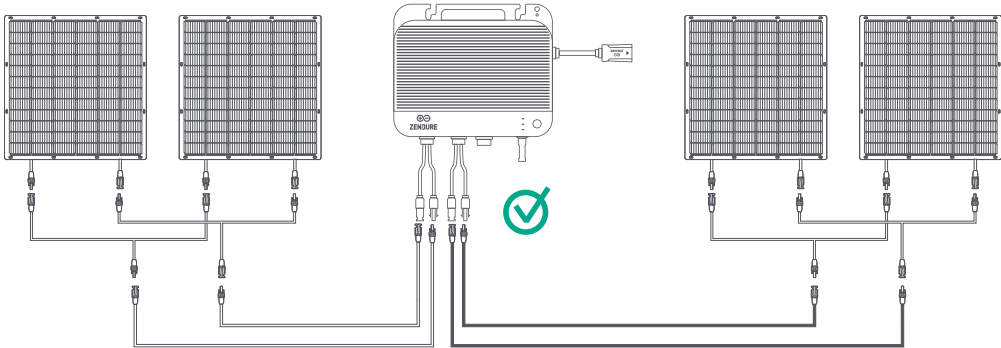

Los terminales positivo y negativo del mismo panel solar deben conectarse a los terminales positivo y negativo correspondientes de la misma entrada PV para garantizar un flujo eléctrico adecuado y el funcionamiento del sistema. No conecte paneles a través de diferentes entradas PV.

No nos hacemos responsables de ningún daño resultante de conexiones inadecuadas.

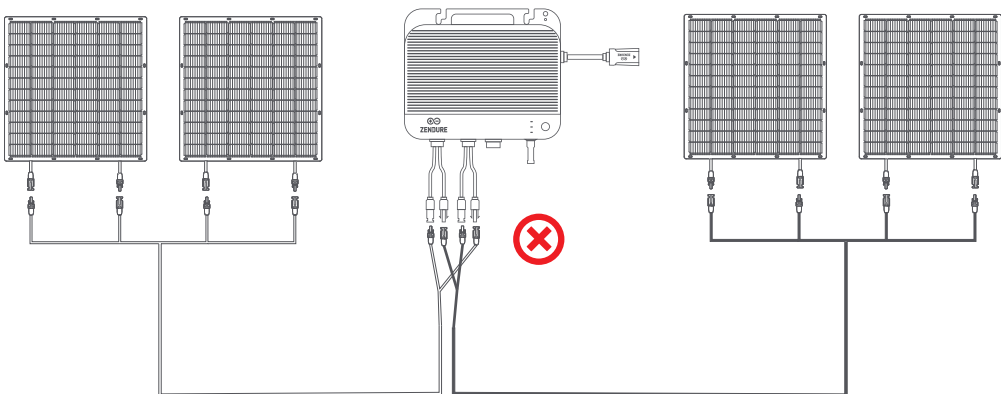

(3)Error de Fuente Cruzada PV: El SolarFlow 800 está equipado con dos puertos PV independientes, cada uno correspondiente a un MPPT independiente. El método de conexión ilustrado en el diagrama pone artificialmente en paralelo los puertos PV originalmente independientes. Este método de cableado lleva a un problema de fuente cruzada PV, provocando una distribución desigual de potencia entre los dos puertos PV e incluso dañando el producto.

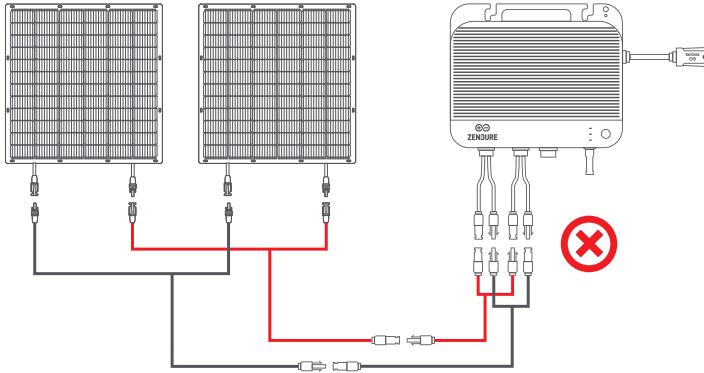

7.3.4 Conexión a la Red Eléctrica

(1)Selección del Circuito Apropiado

Cuando se conecta el SolarFlow 800 a un circuito de ramificación en una casa o negocio, es importante elegir la configuración correcta para garantizar un funcionamiento seguro y eficiente.

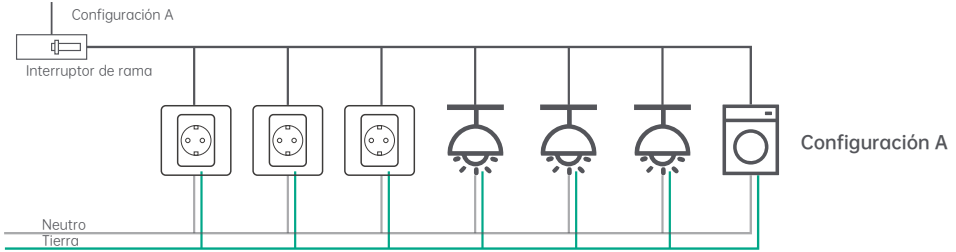

Esta configuración no es adecuada para el SolarFlow 800, ya que incluye múltiples cargas, como enchufes, luces y electrodomésticos de alta potencia (por ejemplo, lavavajillas, lavadoras). Estas cargas impredecibles y de alto consumo aumentan el riesgo de superar los límites del circuito de ramificación durante la producción solar.

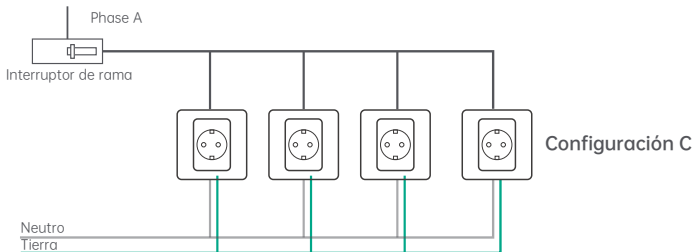

Esta configuración es ideal para conectar el SolarFlow 800, ya que solo contiene enchufes. Cada enchufe puede ser protegido de manera individual utilizando los métodos descritos. Si hay ranuras libres en su panel de distribución, un electricista puede implementar esta configuración a un costo relativamente bajo.

(2) Conectar al Enchufe

Usando el cable de alimentación AC proporcionado, primero conecte el cable al SolarFlow 800 y luego conéctelo a un enchufe de corriente doméstica en el circuito adecuado.

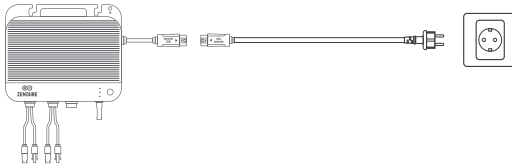

- Por favor, confirme que el enchufe AC está encendido y que la red eléctrica está siendo alimentada.
- Para maximizar la eficiencia de generación de energía y mejorar la seguridad, se recomienda conectar el dispositivo a un circuito con cargas mínimas o sin cargas adicionales.
- No tire ni sostenga el cable AC con la mano. En su lugar, sostenga el mango.

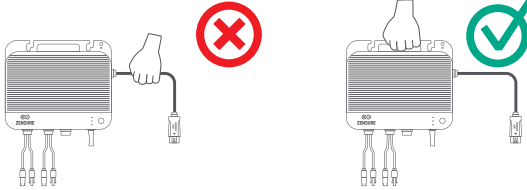

(3) Instalación de Conjuntos de SolarFlow 800 Múltiples

1. Se pueden instalar hasta tres unidades de SolarFlow 800 en un sistema monofásico o instalarlas por separado en las tres fases individuales de un sistema trifásico.
2. Utilice la aplicación Zendure para configurar la salida de energía AC hacia la red, asegurándose de que no se excedan los límites de seguridad requeridos por su país o región.

Instalación en un sistema eléctrico monofásico

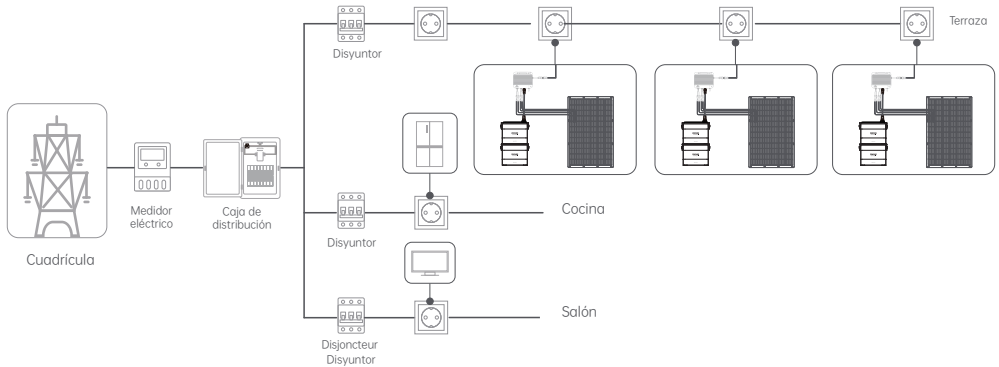

Instalación en un sistema eléctrico trifásico

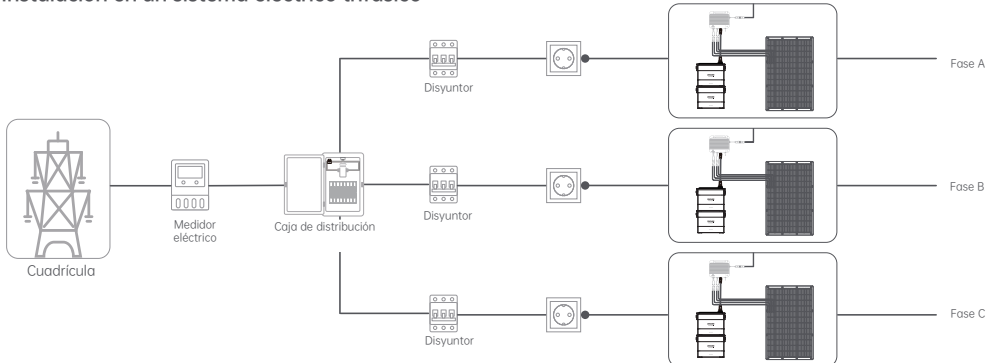

8. Descargar y Registrar

8.1 Descargar

Descargar

1. Escanea el código QR.
2. Ve a Google Play o App Store, busca "Zendure" y descarga la aplicación Zendure.



Android App



IOS App

Descargar e Iniciar sesión

1. Abre la aplicación Zendure.
2. Sigue las instrucciones para completar el registro de cuenta e iniciar sesión.
3. Si deseas acceder a la sección del foro de la aplicación, selecciona "Alemania" durante el registro.

8.2 Añadir SolarFlow 800

1. Después de ingresar a la aplicación, haz clic en el botón "Añadir dispositivo" en la esquina superior derecha.

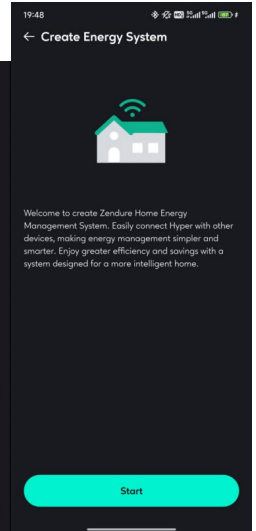
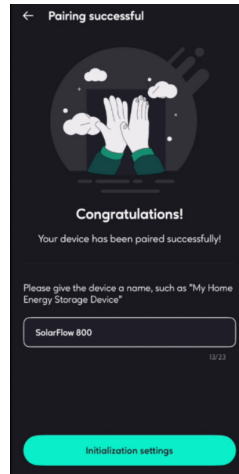
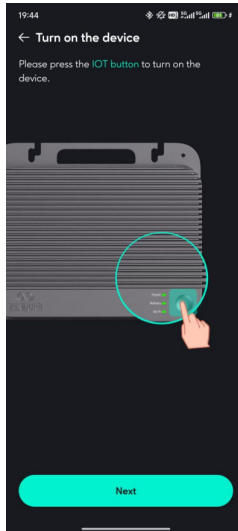
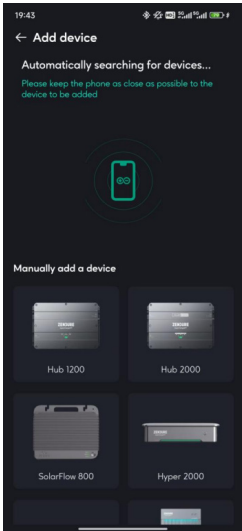

2. Al acceder a la sección de "Añadir dispositivo", la aplicación buscará automáticamente los dispositivos Zendure cercanos. Si se encuentra el SolarFlow 800, simplemente haz clic para añadirlo.

3. Si no se encuentra automáticamente, desliza hacia abajo para seleccionar SolarFlow 800 y sigue las instrucciones para añadirlo manualmente.

4. Una vez que el SolarFlow 800 se haya añadido con éxito, la aplicación te guiará automáticamente para crear un Sistema de Gestión de Energía Hogareña (HEMS, por sus siglas en inglés). Sigue las indicaciones en pantalla para completar la configuración inicial y crear el sistema con éxito.

8.3 Cómo usar SolarFlow 800

8.3.1 Estado del Dispositivo

1.Estado de Carga/Descarga

- Cargando: La batería está en estado de carga.
- Descargando: La batería está en estado de descarga.
- En espera: No hay entrada/salida, el dispositivo está en espera.
- Bypass: La batería está completamente cargada, o ha alcanzado el límite de carga (SOC), o presenta un problema, y la energía solar se dirige directamente al hogar.

2.Flujo de Energía

Haz clic para ver el diagrama del flujo de energía.

3.Imagen de Vista Previa del Producto.

4.Capacidad Total Restante de la Batería

Muestra la capacidad total restante de la batería; haz clic para ver la capacidad restante de las diferentes baterías.

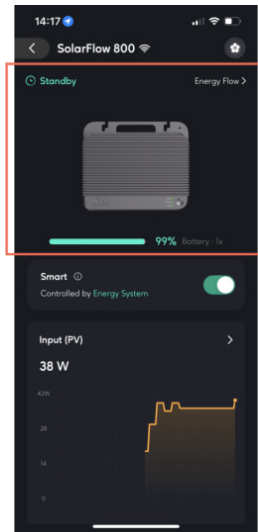

Device Status

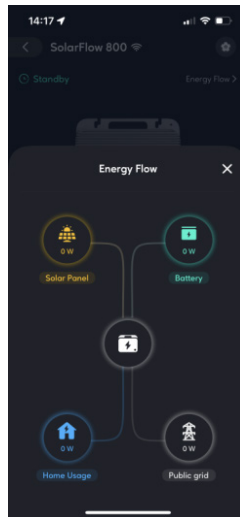

Energy Flow

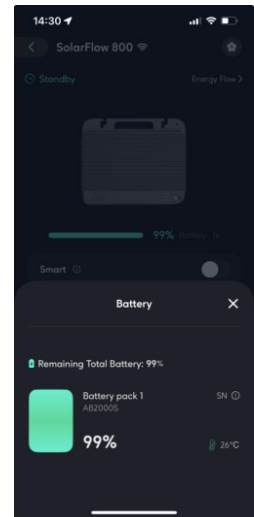

Battery

8.3.2 Interruptor Inteligente

1.Encender

Cuando se enciende, el dispositivo será controlado por el sistema de gestión de energía en el hogar (HEMS). No estará disponible el control manual; no podrá usar los ajustes de la red, los ajustes de la batería, los estándares de conexión a la red ni la estrategia de distribución de energía.

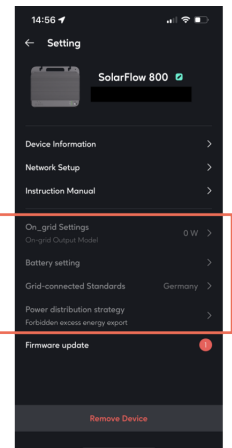
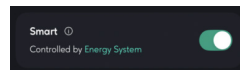

2. Apagar

Cuando se apaga, el dispositivo será removido del control del sistema. Podrá usar todos los ajustes manuales.

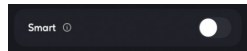

3. Objetivos de Diseño:

- Evitar conflictos entre el sistema de gestión de energía en el hogar (HEMS) y el control manual al mismo tiempo.
- Permitir que el usuario conserve la capacidad de ajustar la configuración del dispositivo por sí mismo.

8.3.3 Monitoreo en Tiempo Real del Dispositivo

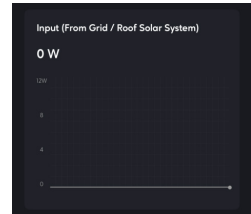
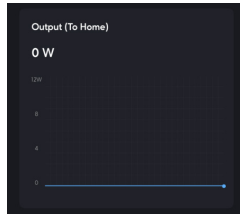
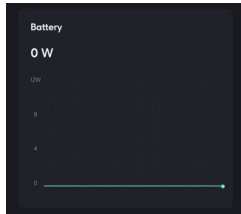
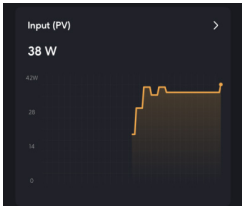

1. Entrada (PV) Potencia total de entrada solar en tiempo real, haga clic para ver la potencia en tiempo real de cada panel solar individual.

2. Batería Información en tiempo real sobre la potencia de carga o descarga del paquete de baterías en su conjunto.

3. Salida (Hacia el Hogar) Potencia de salida en corriente alterna (AC) en tiempo real de SolarFlow 800.

4. Entrada (Desde la Red/ Sistema Solar en el Tejado) Potencia de entrada en corriente alterna (AC) en tiempo real de SolarFlow 800.

8.3.4 Configuración del Dispositivo

1. Acceder a la Página de Configuración

2. Información del Dispositivo

- Nombre del Dispositivo
 - Número de Serie (SN) del Dispositivo
3. Configuración General
- Información del Dispositivo: Más detalles sobre el dispositivo.

- Configuración de Red: Reconfigurar la red.
 - Manual de Instrucciones: Versión electrónica del manual del producto.
4. Configuración Común
- Configuraciones de Conexión a la Red (On-grid)

- Modo de Entrada On-grid: Especificar la potencia de carga en corriente alterna (carga de potencia constante).
- Modo de Salida On-grid: Especificar la potencia de descarga en corriente alterna (descarga de potencia constante).
- Establecer el límite de potencia de salida reglamentaria: El sistema no superará este valor de salida seguro en ningún estado de funcionamiento, asegurando la seguridad de la instalación eléctrica de su hogar.

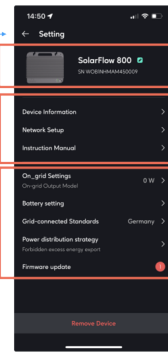
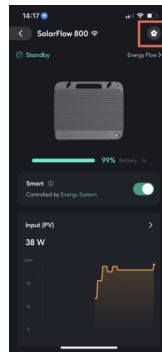

Device Information

General settings

Common settings



- Configuración de la Batería

Ajuste del límite de descarga y carga de la batería.

- Normas de Conexión a la Red

Seleccione según las normas nacionales utilizadas en el sitio de instalación del equipo y ajuste el voltaje y la frecuencia de la carga y descarga del equipo.

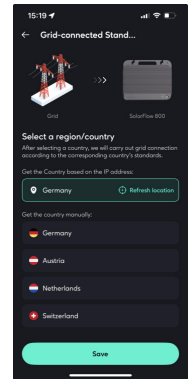
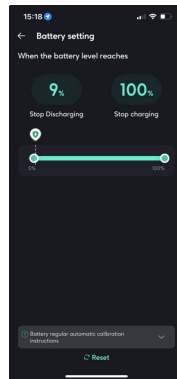

- Estrategia de Distribución de Energía

Entienda la prioridad de distribución del flujo de energía solar dentro del sistema.

Configure si se permite la exportación de energía excedente.

-Permitir: Después de que la batería esté completamente cargada, permita que la energía solar que exceda las demandas del hogar se vierta de nuevo a la red.

-Prohibido: Después de que la batería esté completamente cargada, no se permite que la energía solar que exceda las demandas del hogar se vierta a la red.

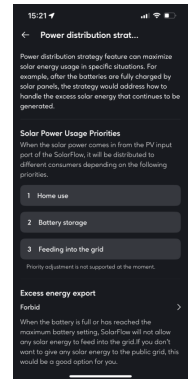
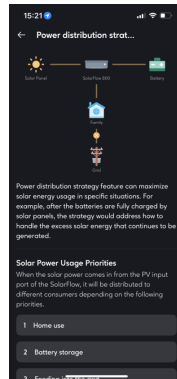

- Actualización de Firmware

Asegúrese de que su dispositivo esté configurado con Wi-Fi y tenga una conexión de red estable.

Si hay una actualización importante para el firmware de SolarFlow 800, la aplicación lo guiará durante el proceso.

Asegúrese de que sus dispositivos estén encendidos y conectados a Wi-Fi antes de la actualización.

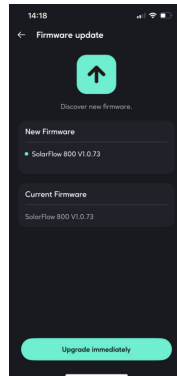

5. Eliminar Dispositivo

Elimine la conexión entre el dispositivo y la aplicación. Si necesita controlar el dispositivo nuevamente mediante la aplicación, deberá agregar el dispositivo de nuevo.

8.4 Cómo usar el Sistema de Gestión de Energía del Hogar (HEMS)

8.4.1 Cómo Crear un HEMS

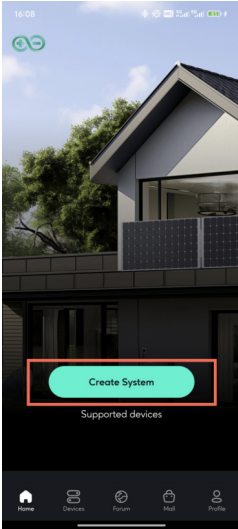

- Crear desde la interfaz principal del hogar.
1. Crear Sistema: Haga clic en "Crear Sistema".

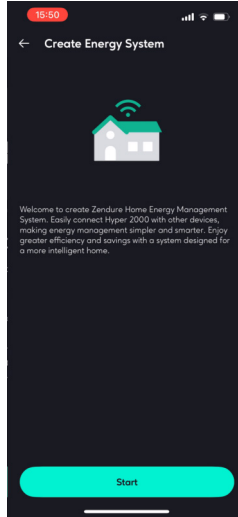

2. Crear Sistema de Energía: Lea la introducción del sistema y haga clic en "Iniciar" para acceder a la siguiente interfaz.

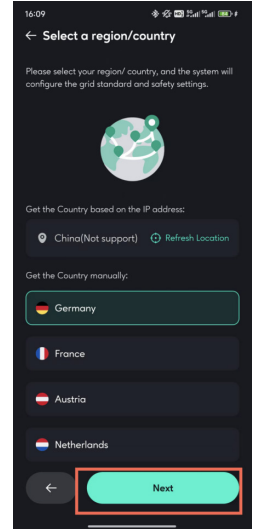

3. Seleccionar Región/País: Siga las instrucciones para seleccionar la norma nacional de instalación del dispositivo en su país y haga clic en "Siguiente paso" para acceder a la siguiente interfaz.

4. Seleccionar Dispositivo: Elija el dispositivo. Para crear un sistema, debe haber un dispositivo de almacenamiento de energía compatible con el sistema. Actualmente, solo se admite el SolarFlow 800. Los modelos de dispositivos anteriores no son compatibles temporalmente, pero puede hacer clic en "Dispositivo Compatible" para ver más detalles. Si tiene Medidores o Enchufes inteligentes en su hogar, puede agregarlos al sistema de forma simultánea. Haga clic en "Siguiente paso" para acceder a la siguiente interfaz.

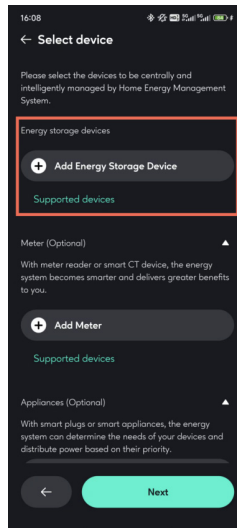

No hay SolarFlow 800.

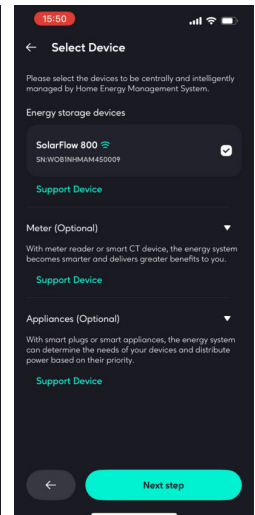

SolarFlow ha sido añadido.

5. Configuraciones de Seguridad: Establezca la potencia máxima de salida y la potencia máxima de entrada permitidas por el sistema para garantizar que opere dentro de valores seguros. Una vez completado, haga clic en "Siguiente paso" para acceder a la siguiente interfaz.

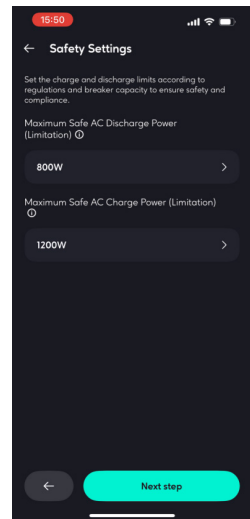

6. Configuración de Carga Base: Plan de carga y descarga de 00:00 a 24:00. Si el usuario no lo configura, el sistema tendrá una salida constante de 200W. Cuando el sistema no tenga un Medidor Inteligente o Electrodomésticos Inteligentes, la entrada y salida se ajustarán según la potencia definida en la carga base.

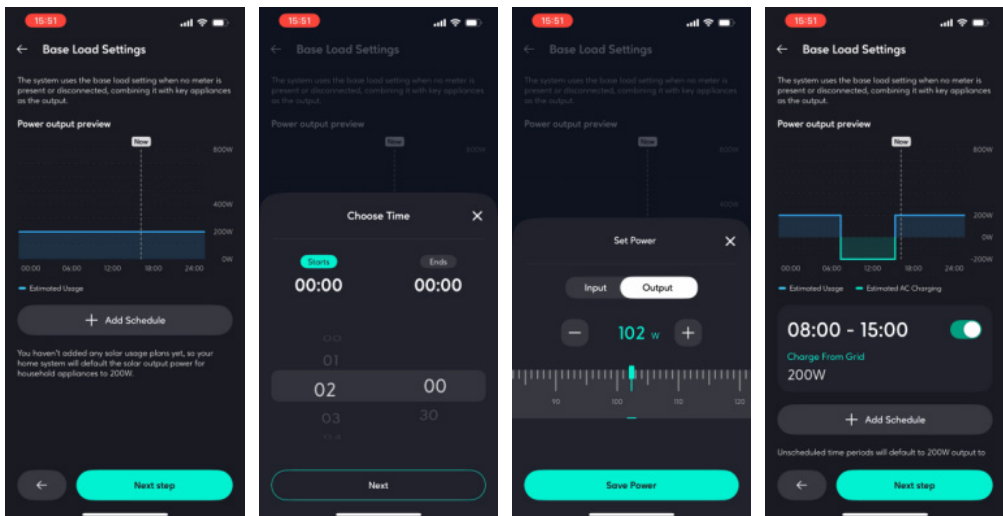

Como se muestra en la figura, se establece que se cargue 200W desde la red entre las 08:00 y las 15:00. Si el sistema no está vinculado a un Medidor Inteligente o Electrodomésticos Inteligentes, el sistema mantendrá una descarga de 200W entre las 00:00 y las 08:00, luego cargará 200W entre las 08:00 y las 15:00, y finalmente continuará con una descarga de 200W de 15:00 a 24:00.

7. Sistema Creado Exitosamente: La creación del sistema ha sido exitosa. Ahora puede renombrar su sistema y comenzar a utilizarlo.

- Crear con la Inicialización del SolarFlow 800

Después de agregar con éxito el SolarFlow 800, puede completar la creación del sistema a través de la guía de inicialización del dispositivo.

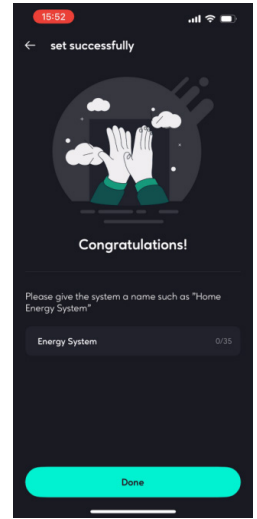

8.4.2 Estado del Hogar

1. Panel Solar

Muestra la potencia de entrada de los paneles solares dentro del sistema, y permite ver los datos de las ramas.

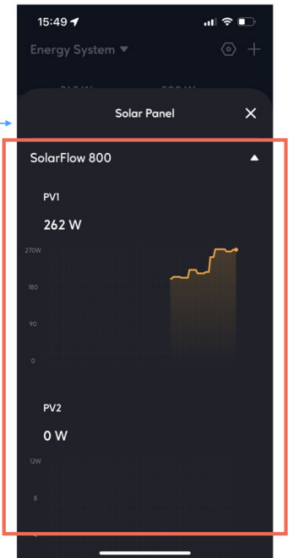
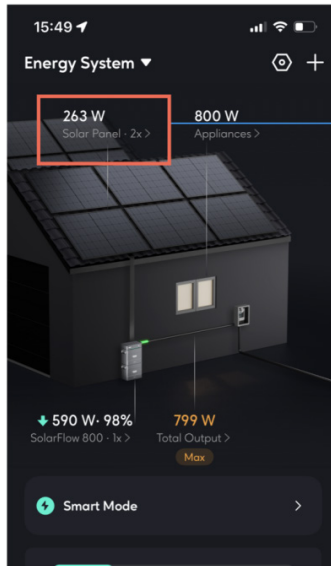
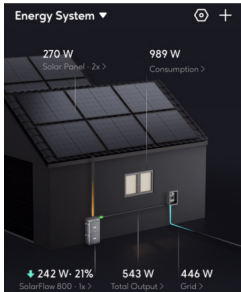

2. Consumo

Muestra el tipo de datos de consumo eléctrico que se está utilizando actualmente para controlar la salida del sistema de almacenamiento de energía.

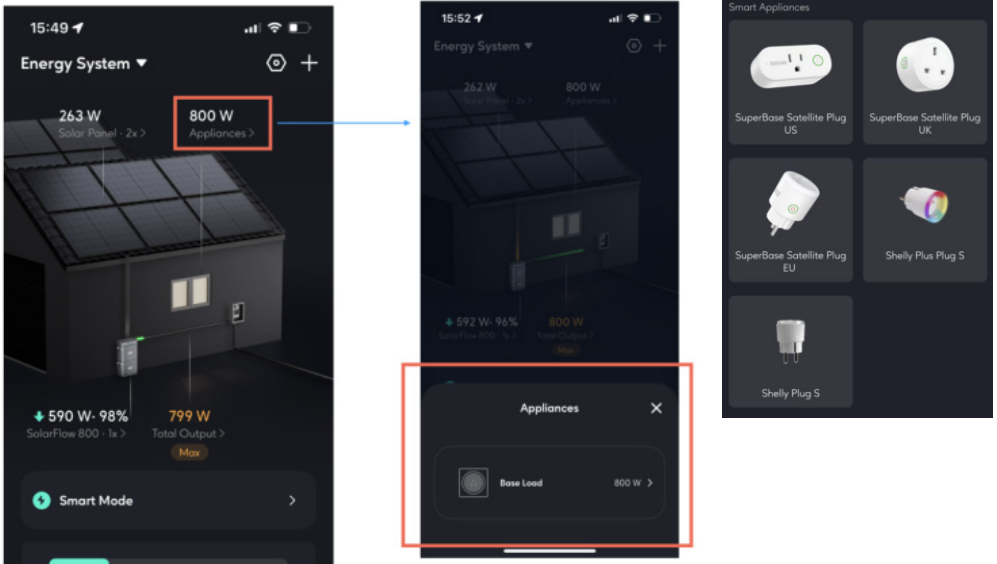

Como se muestra en la figura, el sistema actual no tiene sensores configurados (Electrodomésticos Inteligentes), por lo que el sistema energético realiza la salida según el plan de carga base. Si el sistema está conectado a un Electrodoméstico Inteligente, se mostrarán los valores monitoreados de los dispositivos.

3. Estado del Dispositivo

Muestra los dispositivos de almacenamiento de energía dentro del sistema energético actual, así como su estado de carga y descarga. Haga clic para ver el estado detallado de los dispositivos de almacenamiento de energía.

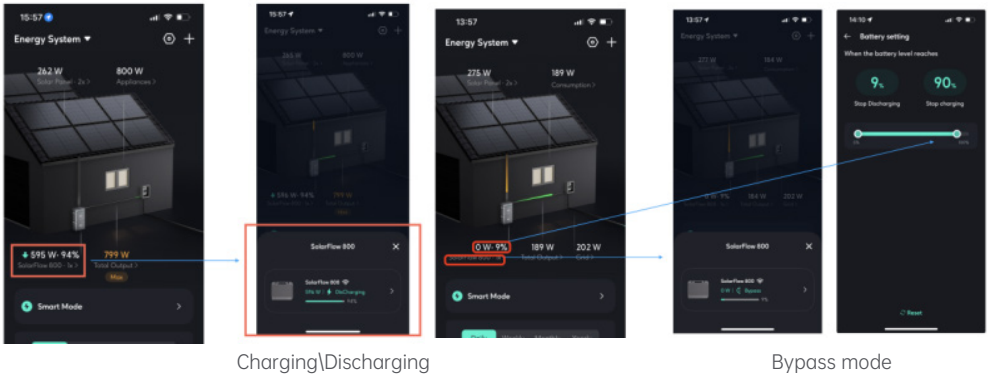

Charging\Discharging

Bypass mode

Como se muestra en la figura, cuando la batería está completamente descargada o completamente cargada, la batería de almacenamiento de energía entra en modo de bypass, y la energía de entrada de los paneles solares se envía directamente al hogar.

Si desea permitir que el sistema continúe cargando o descargando, solo necesita ir a la configuración del sistema y ajustar el límite de carga y descarga de la batería según sus necesidades de uso.

4. Salida/Entrada Total

La potencia total de descarga o carga de todos los dispositivos de almacenamiento de energía hacia el hogar.

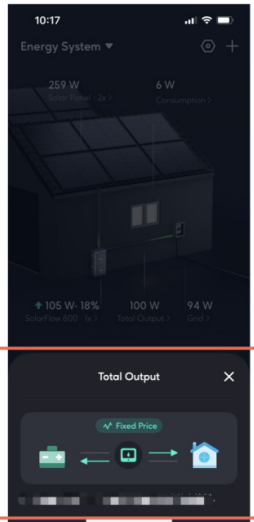
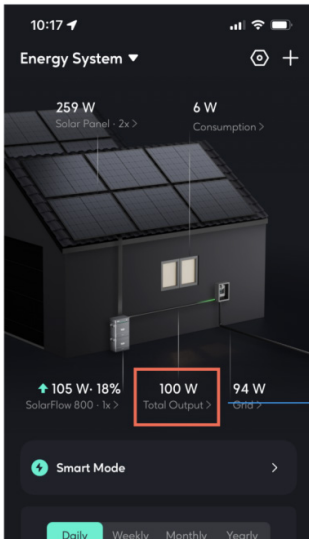

Max

Si se alcanza el valor máximo seguro, se mostrará una marca de "Max" (como se muestra en la figura a continuación). Hacer clic en la marca de "Max" permitirá ajustar el valor seguro.

5. Si se alcanza el valor máximo seguro, se mostrará una marca de "Max" (como se muestra en la figura a continuación). Hacer clic en la marca de "Max" permitirá ajustar el valor seguro.

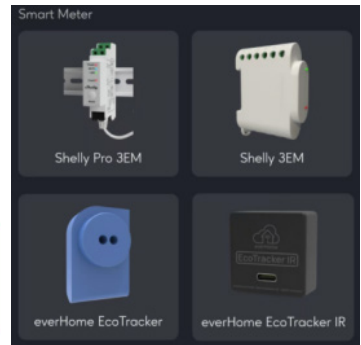
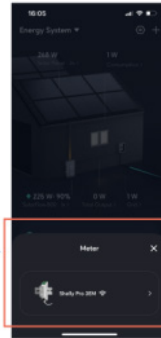

No hay Smart Meter.

Smart Meter está disponible.

Smart Meter compatible.

8.4.3 Modo Inteligente

Actualmente, solo se ofrece el Modo Inteligente. El Modo Inteligente puede seleccionar automáticamente la mejor estrategia de operación en función de la configuración de los dispositivos dentro del sistema y los precios de la electricidad.

• Estrategia de Operación del Modo Inteligente:

-Si se ha configurado un Medidor Inteligente, la salida del dispositivo de almacenamiento de energía se controla dinámicamente según los datos de monitoreo en tiempo real del Medidor Inteligente.

-Si no hay un Medidor Inteligente, pero se ha configurado un electrodoméstico inteligente, la salida del dispositivo de almacenamiento de energía se controla dinámicamente según los datos de monitoreo en tiempo real del enchufe inteligente.

-Si no hay ni un Medidor Inteligente ni un enchufe inteligente, la salida del dispositivo de almacenamiento de energía se controla según el plan de carga base.

-Medidor Inteligente > Enchufe Inteligente > Plan de Carga Base

-Bajo precios dinámicos de electricidad, se descargará según la estrategia durante los periodos de alta y normal de electricidad, y se cargará durante los periodos de baja electricidad.

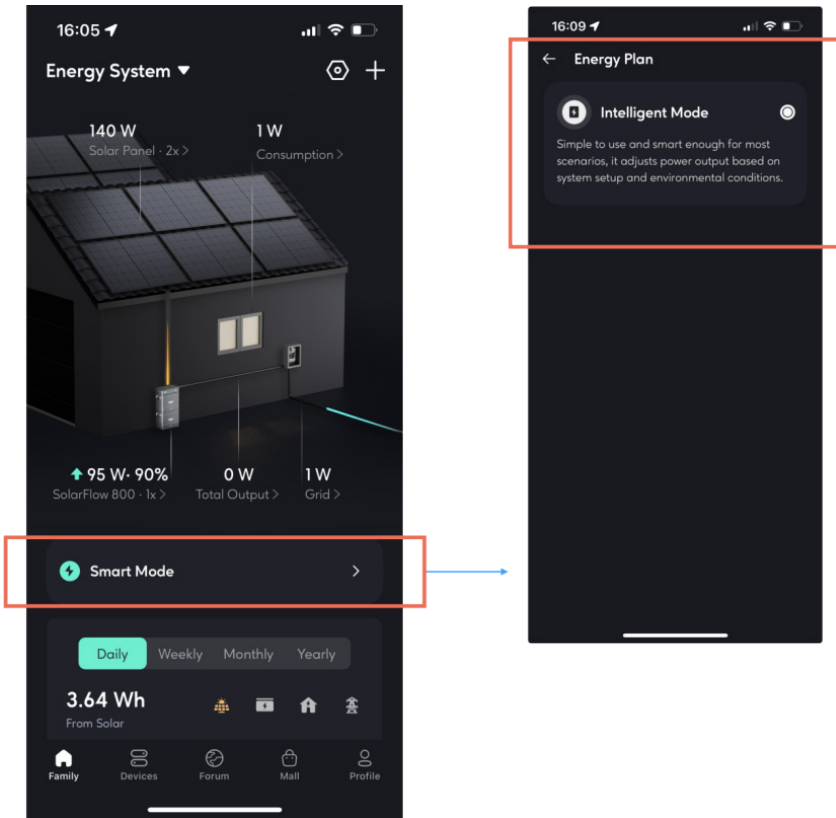

Si necesitas cambiar rápidamente el sistema a una estrategia específica, solo tienes que añadir o quitar dispositivos en la configuración del sistema, ajustar la configuración de precios de electricidad y modificar la curva de carga base.

8.4.4 Datos históricos

La sección de datos históricos recién mejorada te permite ver los datos históricos de todos los dispositivos dentro del sistema completo.

Datos disponibles para visualizar:

- Energía solar: Datos de tu dispositivo de almacenamiento de energía (como el SolarFlow 800).
- Carga y descarga de baterías: Datos de tu dispositivo de almacenamiento de energía (como el SolarFlow 800).
- Consumo de electricidad del hogar: Datos de tu dispositivo de almacenamiento de energía (como el SolarFlow 800).
- Red: Datos de tu medidor inteligente.



8.4.5 Configuración del sistema

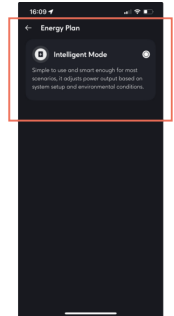
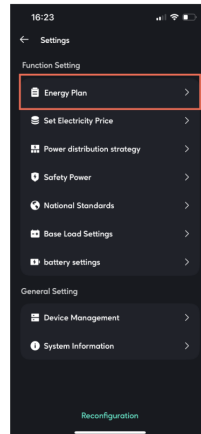
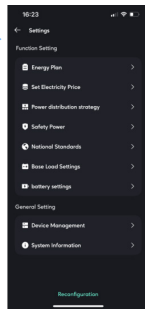
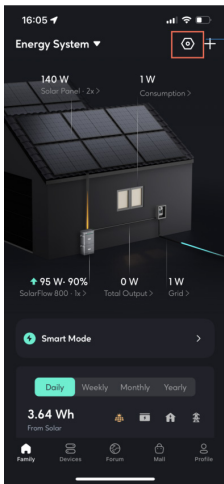

- Configuración de funciones

Plan de energía: Muestra el plan de energía que se está ejecutando actualmente en el sistema de energía.

- Configurar precio de electricidad

-Si eliges un precio fijo de electricidad, deberás ingresar manualmente el precio.

-Si eliges un precio dinámico de electricidad, selecciona la fuente de precio de electricidad según tus necesidades actuales, establece los rangos esperados de precios altos y bajos, y el sistema descargará automáticamente según la estrategia durante los períodos de precios altos y cargará durante los períodos de precios bajos (la carga está limitada por la potencia máxima de carga segura).

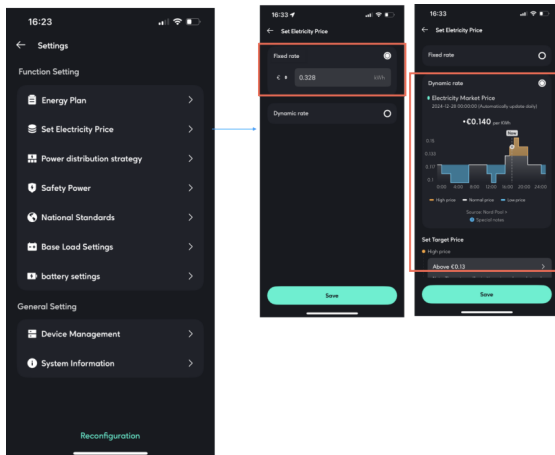

- Estrategia de distribución de energía

Comprende la prioridad de distribución del flujo de energía solar dentro del sistema.

-Permitir: Después de que la batería esté llena, permite que la energía solar que excede las demandas del hogar se inyecte nuevamente a la red.

-Prohibir: Después de que la batería esté llena, no permite que la energía solar que excede las demandas del hogar se inyecte nuevamente a la red.

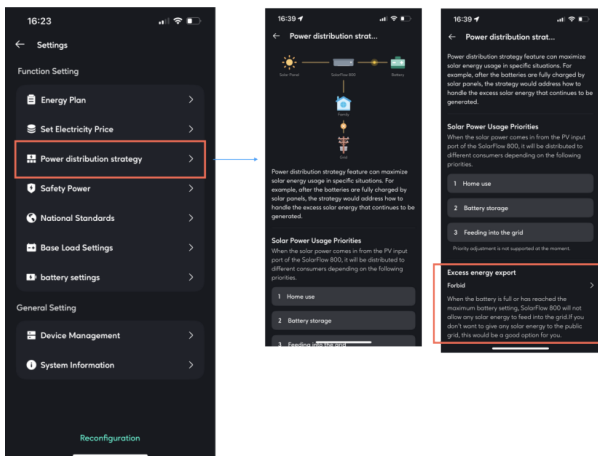

- Potencia de seguridad

La potencia total de descarga y carga del sistema no excederá este límite de potencia de descarga segura ni el límite de potencia de carga segura.

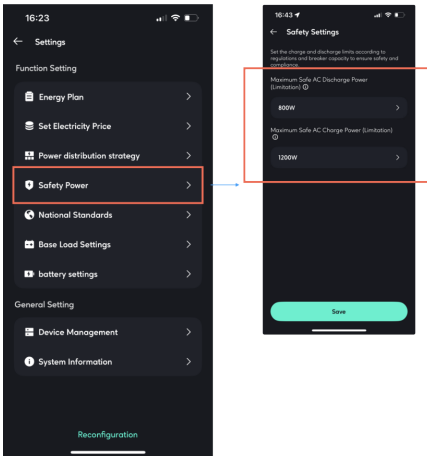

- Normativas nacionales

Seleccione según las normativas nacionales aplicables en el sitio de instalación del equipo y ajuste el voltaje y la frecuencia de carga y descarga del equipo.

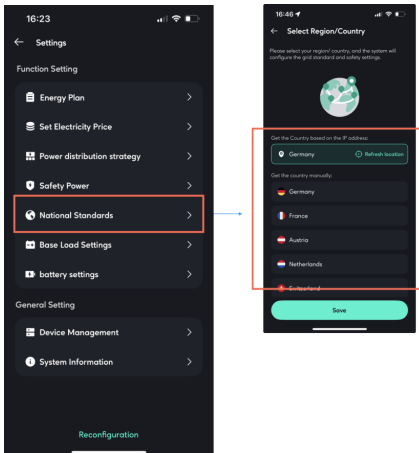

- Configuración de carga base

El plan de potencia de carga y descarga de 0:00 a 24:00. Se pueden configurar hasta 10 tareas simultáneamente.

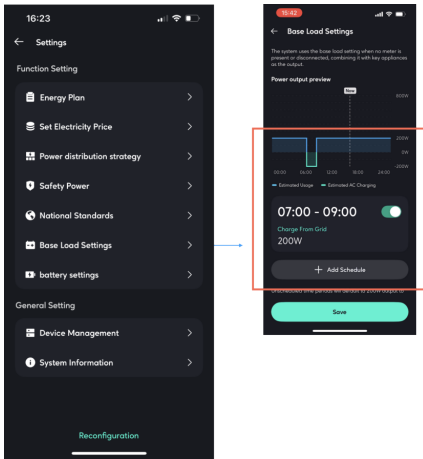

• Configuración de la batería

Ajuste el límite de descarga y carga de la batería de todos los dispositivos de almacenamiento de energía.

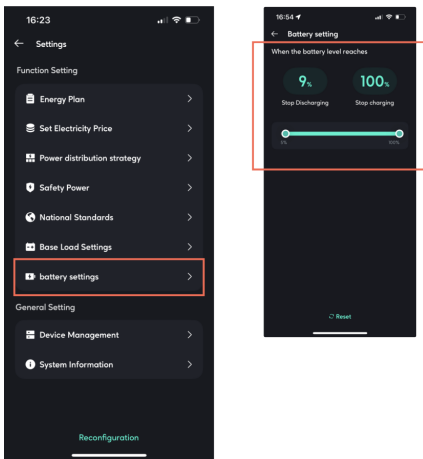

• Configuración general

-Device Management

Gestión de dispositivos

Aquí puede agregar o eliminar todos los dispositivos dentro del sistema.

Cuando varios dispositivos de almacenamiento de energía están en operación, la lógica de manejo de excepciones es la siguiente:

los dispositivos fuera de línea apagarán activamente su salida a 0W, y los dispositivos en línea restantes tomarán activamente su potencia objetivo.

Se pueden agregar varios dispositivos de almacenamiento de energía, un máximo de un Medidor Inteligente y varios electrodomésticos inteligentes.

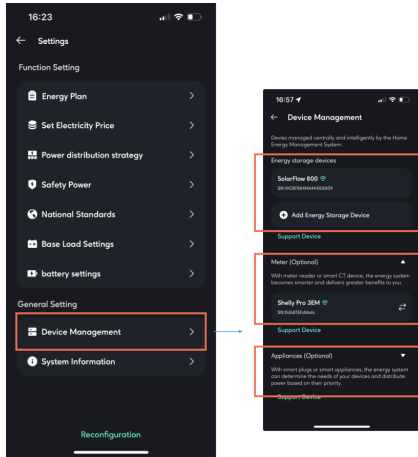

- Información del sistema

Aquí puede modificar el nombre del sistema de almacenamiento de energía.

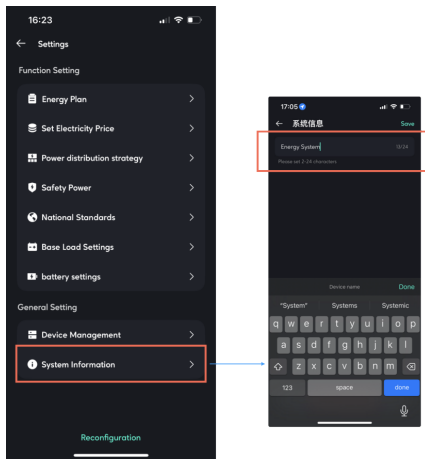

8.4.6 Gestión del sistema

Aquí puede acceder a todos los sistemas de energía doméstica a los que tiene acceso, incluidos los que ha creado y aquellos a los que se ha unido como miembro de una creación de otra persona.

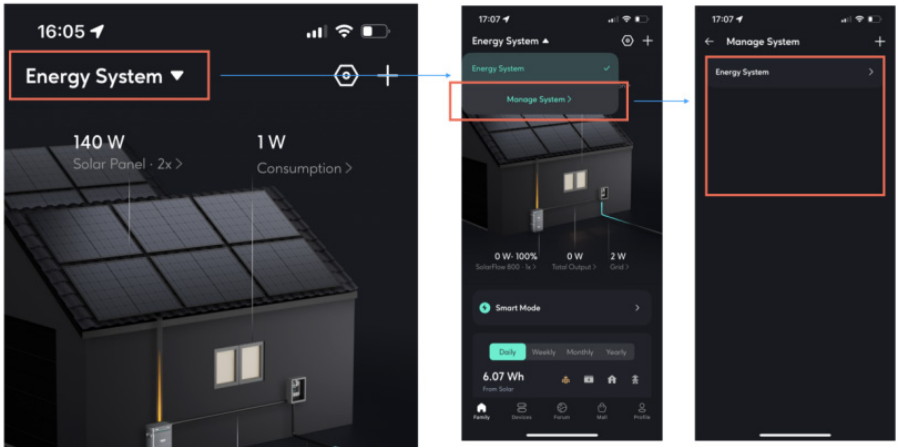

8.4.7 Lógica de manejo de excepciones

1. Cuando un dispositivo de almacenamiento de energía sea activamente eliminado/borrado del sistema por el usuario:

el sistema operará con una salida de 0W.

2. Cuando un dispositivo de almacenamiento de energía esté fuera de línea, desconectado de la red o desconectado de la comunicación con el sensor dentro del sistema energético:

- Online energy storage devices within the system: continue to operate according to the corresponding strategy (treating the offline device as a failed unit).
- Offline energy storage devices within the system: shut down the output power and set it to output 0W.

8.5 Más

Cambio de estilo de interfaz

Haz clic en "Perfil", selecciona "Pantalla" y podrás elegir tu estilo preferido para visualizar la interfaz de HEMS.

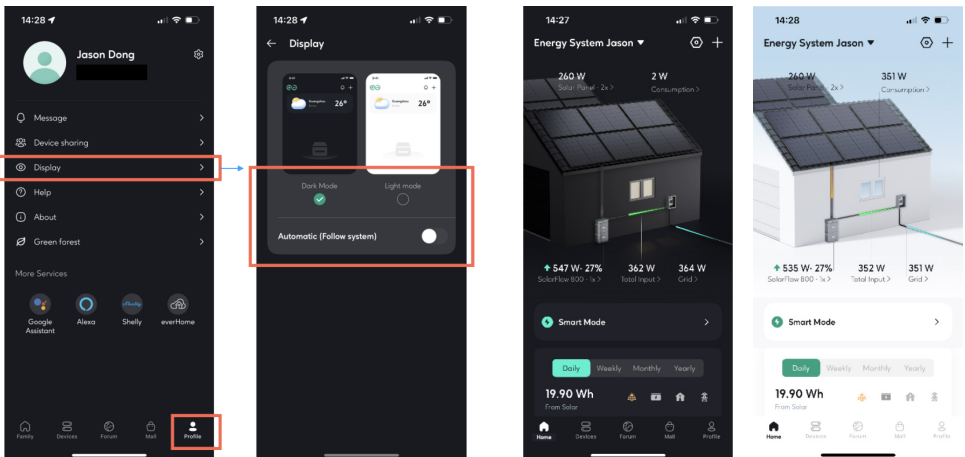

Dark Mode

Light Mode

9. Mantenimiento

9.1 Desmontaje del Conjunto SolarFlow 800

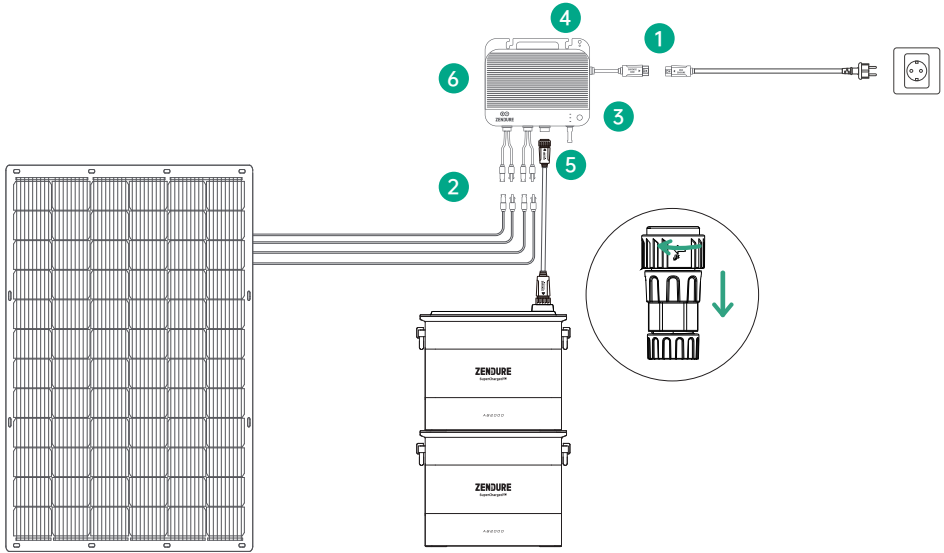

1. Apagar la alimentación: Mantenga presionado el botón de encendido del SolarFlow 800 durante 6 segundos para apagar el dispositivo.
2. Desconexión del cable de alimentación AC:
 - Primero, desenchufe el cable de corriente alterna (AC) del enchufe de la red eléctrica.
 - Presione el botón de liberación del conector AC en el inversor híbrido SolarFlow 800 y extraiga el cable.
3. Retiro del cable del panel solar: Utiliza las herramientas del kit de accesorios para desconectar los conectores entre la entrada fotovoltaica SolarFlow 800 y los cables de los paneles solares.
4. Retiro de los soportes de la batería adicional: Afloje y desmonte los soportes que sujetan las baterías adicionales (no incluidas en el paquete del SolarFlow 800) a la pared.
5. Desconexión del cable de la batería: Desconecte el cable que enlaza el SolarFlow 800 con la batería adicional. Retiro de la unidad SolarFlow 800: Afloje los tornillos de montaje que sujetan el SolarFlow 800. Retire cuidadosamente las unidades SolarFlow 800 y el microinversor de la pared

De acuerdo con las leyes y regulaciones aplicables, Zendure se reserva el derecho final de interpretar este documento y todos los documentos relacionados con el producto, incluidos, pero no limitados a, los períodos de garantía, la elegibilidad para los servicios de garantía y otros términos. Zendure también se reserva el derecho de modificar estos documentos en respuesta a las actualizaciones del producto.

Este documento está sujeto a cambios (incluidos actualizaciones, revisiones o discontinuación) sin previo aviso. Para obtener la información más actualizada sobre los productos, consulte el sitio web oficial de Zendure: zendure.com/pages/zendure-global-warranty

Dichiarazione di esclusione di responsabilità

Leggere attentamente tutte le linee guida sulla sicurezza, le avvertenze e le altre informazioni sul prodotto contenute nel presente manuale e leggere etichette o adesivi attaccati al prodotto prima dell'uso. Gli utenti si assumono la piena responsabilità per l'uso e il funzionamento sicuri di questo prodotto. Acquisire familiarità con le normative pertinenti nella propria area. L'utente è l'unico responsabile della conoscenza di tutte le normative pertinenti e dell'utilizzo dei prodotti Zendure in modo conforme.

Indice

1. SolarFlow 800 Specifiche tecniche	138
2. Istruzioni per la sicurezza	139
2.1 Linee guida per la sicurezza	139
2.2 Guida allo smaltimento	139
2.3 DICHIARAZIONE DI CONFORMITÀ C	140
3. Simboli utilizzati nella presente guida	140
4. Suggerimenti importanti	141
5. Contenuto della confezione	141
6. Panoramica	142
6.1 Descrizione del sistema	142
6.2 Descrizione del prodotto	143
6.3 Button Control	143
6.4 LED Display	144
7. Installazione del SolarFlow 800	144
7.1 Prima dell'Installazione	144
7.1.1 Ambito e Linee Guida per l'Uso	144
7.1.2 Posizione e Requisiti per l'Installazione	144
7.1.3 Configurazione Hardware	146
7.1.4 Strumenti di Installazione	147
7.1.5 Impostazione di Messa a Terra	147
7.2 Guida all'Installazione	147
7.2.1 Montaggio del SolarFlow 800 sulla parete	147
7.2.2 Montaggio del SolarFlow 800 sulle Batterie Aggiuntive	148
7.3 Connessione dei Cavi	148
7.3.1 Prima della Connessione	148
7.3.2 Collegamento ai Pannelli Solari	149
7.3.3 Collegamento alle Batterie Aggiuntive	150
7.3.4 Collegamento alla Rete Elettrica	152
8. L'app Zendure	154
8.1 Download & Registrazione	154
8.2 Aggiungere SolarFlow 800	154
8.3 Come Utilizzare SolarFlow 800	155
8.3.1 Stato del Dispositivo	155
8.3.2 Interruttore Intelligente	155
8.3.3 Monitoraggio in Tempo Reale del Dispositivo	156
8.3.4 Impostazioni del Dispositivo	156
8.4 Come usare il Sistema di Gestione dell'Energia Domestica (HEMS)	158
8.4.1 Come Creare HEMS	158
8.4.2 Home Status	160
8.4.3 Modalità Intelligente	163
8.4.4 Datos históricos	164
8.4.5 Impostazioni del Sistema	164
8.4.6 Gestione del Sistema	169
8.4.7 Logica di Gestione delle Eccezioni	169
8.5 Altro	169
9. Manutenzione	170
9.1 Smontaggio del set SolarFlow 800	170

1.SolarFlow 800 Specifiche tecniche

Ingresso PV	
Porte d'ingresso PV	PV1-2
Intervallo di tensione d'ingresso PV	14V-55V
Numero di MPPT	2
Corrente di ingresso PV nominale	18A
Corrente nominale MPPT	22.5A Max
Potenza di ingresso PV massima	1200W (600W per ingresso)
Potenza di Ingresso/Uscita CA	
Potenza nominale	800W
Tensione nominale	220V/230V/240V
Frequenza nominale	50Hz/45-55Hz
Corrente nominale	3.5A
Parametri della batteria con SolarFlow 800 (Batteria non inclusa)	
Tensione nominale della batteria	48VDC
Potenza massima d'ingresso	Una Batteria della Serie AB1000: 960W
	Una Batteria della Serie AB2000: 1200W
	Due o più batterie: 1200W
Potenza massima di scarica	800W Max
Numero massimo di batterie espandibili	6
Capacità massima espandibile	960x6=5.760Wh con batteria AB1000
	1,920x6=11,520Wh con batteria AB2000
Compatibilità	Batterie della serie AB1000/2000
Parametri generali e adattabilità ambientale	
Temperatura di carica	-20° C a 60° C (-4° F a 140° F)
Temperatura di scarica	-20° C a 60° C (-4° F a 140° F)
Temperatura di stoccaggio	-25° C a 65° C (-13° F a 149° F)
Dimensioni	274 × 231 × 47 mm
Peso	5 kg
Grado di protezione	IP67
Umidità relativa massima	90%
Connessione wireless	Bluetooth, Wi-Fi 2.4GHz
Bluetooth	Bluetooth 5.0 Frequenza: 2402-2480MHz
	Potenza massima di trasmissione 20.0 dBm
Wi-Fi	Wi-Fi 4 (802.11b/n/g) Frequenza: 2412-2472MHz
	Potenza massima di trasmissione 20.0 dBm
attività OTA	Supportato

2. Istruzioni per la sicurezza

2.1 Linee guida per la sicurezza

1. Leggere attentamente tutta la documentazione attuale prima di installare, utilizzare o sottoporre a manutenzione il prodotto, poiché la documentazione potrebbe essere aggiornata nel tempo.
2. Verificare se il prodotto presenta danni, crepe, perdite di liquidi, surriscaldamento o altre anomalie, e controllare eventuali danni ai cavi prima dell'uso. In caso di problemi, interrompere immediatamente l'uso del prodotto e contattare il nostro servizio clienti.
3. Non posizionare oggetti pesanti sopra il prodotto.
4. Assicurarsi che tutti i cavi e le spine siano intatti e asciutti prima del collegamento per evitare scosse elettriche.
5. Non installare o utilizzare il sistema in condizioni climatiche estreme come fulmini, neve, forte pioggia, forti venti, ecc.
6. Per ridurre il rischio di lesioni, è necessaria un'attenta supervisione quando il prodotto viene utilizzato vicino a bambini.
7. Non inserire le dita o le mani nel prodotto.
8. Per motivi di sicurezza, utilizzare esclusivamente il caricatore e i cavi originali progettati per l'apparecchiatura. Non siamo responsabili dei danni causati da apparecchiature di terzi e potrebbero invalidare la garanzia.
9. Mantenere una distanza minima di 50 mm tra il prodotto e gli oggetti circostanti.
10. Durante il funzionamento del sistema energetico solare, evitare la luce solare diretta per prevenire il surriscaldamento del prodotto. Non posizionare il prodotto vicino a fonti di calore.
11. Installare il prodotto attenendosi al nostro manuale d'uso per evitare danni al prodotto o lesioni ad altre persone.
12. Non utilizzare questo prodotto in prossimità di forte elettricità statica o forti campi magnetici.
13. Non collocare l'apparecchiatura in un ambiente con composti infiammabili o esplosivi, gas o fumi. Poiché il prodotto utilizza la sua scocca per dissipare il calore, l'esposizione a calore eccessivo può causare danni.
14. Per ridurre il rischio di danni ai cavi elettrici e ai connettori, tirare i connettori piuttosto che il cavo per scollegare il prodotto.
15. Non utilizzare il prodotto oltre la sua potenza nominale. I sovraccarichi potrebbero comportare il rischio di incendio o lesioni alle persone.
16. Non utilizzare prodotti o accessori danneggiati o modificati. Le batterie danneggiate o modificate possono presentare comportamenti imprevedibili con conseguenti incendi, esplosioni o rischi di lesioni.
17. Non utilizzare il prodotto con un cavo o una spina danneggiati o con un cavo di uscita danneggiato.
18. Non smontare il prodotto. Portarlo a un incaricato all'assistenza qualificato quando è necessaria assistenza o riparazione. Un uso improprio potrebbe causare incendi o scosse elettriche.
19. Non esporre il prodotto a incendi o a temperature elevate.
20. Evitare di affidare la sostituzione dei componenti interni dell'apparecchiatura a personale non autorizzato. La manutenzione deve essere eseguita da personale qualificato utilizzando solo pezzi di ricambio identici. Ciò consente il mantenimento della sicurezza del prodotto.
21. Il prodotto non può essere immerso in liquidi. Se il prodotto cade accidentalmente in acqua durante l'uso, posizionarlo in un'area sicura e aperta e allontanarsi fino a quando non è completamente asciutto. Il prodotto asciugato non deve essere riutilizzato e deve essere smaltito correttamente secondo le linee guida per lo smaltimento contenute in questo manuale.
22. Il prodotto potrebbe riscaldarsi durante il funzionamento. Questa è una condizione operativa normale e non deve essere motivo di preoccupazione.
23. Per ridurre il rischio di scosse elettriche, scollegare i pannelli solari fotovoltaici, le batterie e la rete domestica prima di tentare qualsiasi intervento di manutenzione indicato.
24. Quando si carica la batteria, lavorare in un'area ben ventilata e non limitare in alcun modo la ventilazione, poiché una ventilazione inadeguata potrebbe causare danni permanenti all'apparecchiatura.
25. Non pulire il prodotto con prodotti chimici o detergenti nocivi. Pulirlo solo con un panno asciutto.
26. Non spostare o agitare l'unità durante il funzionamento poiché le vibrazioni e gli urti improvvisi potrebbero causare collegamenti scadenti all'hardware interno.
27. Assicurarsi che i prodotti siano installati in modo sicuro per evitare incidenti e danni al prodotto causati da cadute.
28. In caso di incendio, solo un estintore a polvere secca è adatto a questo prodotto.
29. La manutenzione delle batterie deve essere effettuata o supervisionata da personale esperto in materia e a conoscenza di tutte le necessarie precauzioni.





2.2 Guida allo smaltimento

Segui le normative locali: Rispetta sempre le normative e le linee guida locali per lo smaltimento delle batterie, poiché una gestione impropria può danneggiare l'ambiente e violare i requisiti legali.





2.3 DICHIARAZIONE DI CONFORMITÀ C

ZENDURE TECHNOLOGY CO., LIMITED dichiara che l'inverter ibrido SolarFlow 800 è conforme alle direttive 2014/53/UE (RED), 2011/65/UE (RoHS), 2015/863/UE (RoHS).









Il testo completo della dichiarazione di conformità UE è disponibile nel seguente indirizzo web: <https://zendure.de/pages/download-center>

	<p>Dichiarazione di conformità La Dichiarazione di conformità UE può essere richiesta all'indirizzo: https://zendure.de/pages/download-center</p>
	<p>Smaltimento e riciclaggio Smaltimento dell'imballaggio: smaltire l'imballaggio separatamente per tipologia del materiale.</p>
	<p>Smaltire le vecchie apparecchiature (si applica nell'Unione Europea e in altri Paesi europei con raccolta differenziata (raccolta dei rifiuti)). Le vecchie apparecchiature non devono essere smaltite insieme ai rifiuti domestici! Ogni consumatore è legalmente obbligato a smaltire le vecchie apparecchiature che non possono più essere utilizzate separatamente dai rifiuti domestici, ad esempio presso un punto di raccolta per materiali riciclabili. Per garantire un corretto riciclaggio ed evitare un impatto negativo sull'ambiente, i dispositivi elettronici devono essere portati un punto di raccolta appropriato. Per questo motivo, i dispositivi elettronici sono contrassegnati dal simbolo mostrato a destra.</p>
	<p>Le batterie e gli accumulatori non devono essere smaltiti insieme ai rifiuti domestici. I consumatori sono legalmente obbligati a smaltire tutte le batterie e gli accumulatori, indipendentemente dal fatto che contengano sostanze inquinanti o meno, presso un punto di raccolta designato. Contrassegnato con: Cd = Cadmio, Hg = Mercurio, Pb = Piombo. Scaricare le batterie integrate o accessorie prima di smaltirle.</p>

3. Simboli utilizzati nella presente guida

Simbolo	Spiegazione
	Una situazione di pericolo ad alto rischio che, se non evitata, potrebbe comportare il decesso o lesioni gravi.
	Informazioni importanti cui l'utente deve prestare particolare attenzione.
	Inclusi con il prodotto
	Opzionale (non inclusi)
	Indica informazioni supplementari sull'uso corretto o suggerimenti utili.

4. Suggerimenti importanti

	<p>Regolamento di connessione alla rete Il sistema fotovoltaico è connesso alla rete. Verificare se è consentito nella propria area.</p>
	<p>Protezione dal sole diretto Assicurarsi che SolarFlow 800 sia posizionato in un'area ombreggiata per evitare aumenti rapidi di temperatura che potrebbero influire sulle prestazioni.</p>
	<p>Verifica degli accessori Verificare gli accessori necessari prima dell'installazione, poiché alcuni potrebbero dover essere acquistati separatamente.</p>
	<p>Scaricare l'app Zendure Dopo l'installazione, scaricare l'app Zendure per sbloccare funzionalità intelligenti aggiuntive e opzioni di controllo remoto.</p>
	<p>Tempo di connessione alla rete Dopo l'installazione e l'avvio iniziale, il SolarFlow 800 impiega circa 1 minuto per connettersi alla rete.</p>
	<p>Procedura di spegnimento Prima di rimuovere SolarFlow 800, premere e tenere premuto il pulsante sull'inverter ibrido SolarFlow 800 per 6 secondi per spegnere il dispositivo e scollegare tutti i cavi di alimentazione per sicurezza.</p>
	<p>Impostare l'uscita AC sicura Utilizzare l'app Zendure per configurare l'uscita AC per uso domestico. Assicurarsi che l'uscita sia conforme ai limiti di sicurezza di potenza del proprio paese o regione per evitare sovraccarichi.</p>
	<p>Condizioni operative ottimali Si consiglia di utilizzare questo prodotto in ambienti con temperature comprese tra 15° C e 30° C, lontano da acqua, fonti di calore o oggetti appuntiti che potrebbero causare danni.</p>
	<p>Nessun smontaggio Non tentare di smontare il prodotto. Per riparazioni o assistenza, contattare i canali ufficiali Zendure. Una gestione impropria potrebbe comportare rischi di incendio o lesioni personali.</p>

5. Contenuto della confezione

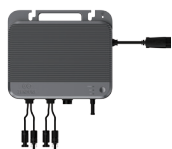

SolarFlow 800
Inverter Ibrido



Manuale utente

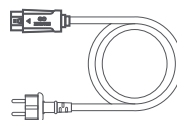

Cavo di alimentazione AC 10A da 3m



Kit viti di montaggio x2
Tasselli di plastica x2



Chiave per connettori solari e AC









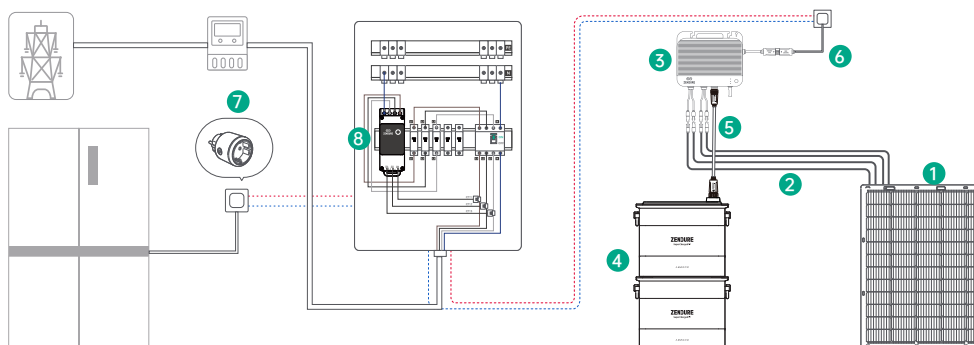

Antenna

6. Panoramica

6.1 Descrizione del sistema



	Nome	Descrizione	Incluso / Non incluso
1	Pannello Solare	Il SolarFlow 800 Hybrid Inverter può connettersi fino a due set di moduli solari per la generazione di energia.	
2	Cavi Solari	Utilizzati per il collegamento tra il SolarFlow 800 Hybrid Inverter e i pannelli solari.	
3	SolarFlow 800 Hybrid Inverter	Interconnette i pannelli solari, le batterie e la rete domestica per operare efficientemente il sistema di accumulo energetico e ottimizzare la conversione di potenza.	
4	Batterie AB1000/ AB2000	Accumula elettricità e la scarica per il consumo domestico quando necessario.	
5	Cavo Batteria	Utilizzato per la connessione tra l'inverter ibrido SolarFlow 800 e le batterie aggiuntive.	
6	Cavo di Alimentazione AC	Collega il SolarFlow 800 a una presa domestica.	
7	Presa Smart Zendure	Utilizzata per monitorare le prestazioni del dispositivo e comunicare in modalità wireless con il SolarFlow 800 per ottimizzare l'uso energetico.	
8	Contatore Intelligente Zendure 3CT	Monitora il consumo di elettricità domestica e comunica in modalità wireless con il SolarFlow 800 per ottimizzare l'uso energetico.	

 Gli accessori opzionali sono disponibili per l'acquisto sul sito ufficiale di Zendure.

6.2 Descrizione del prodotto

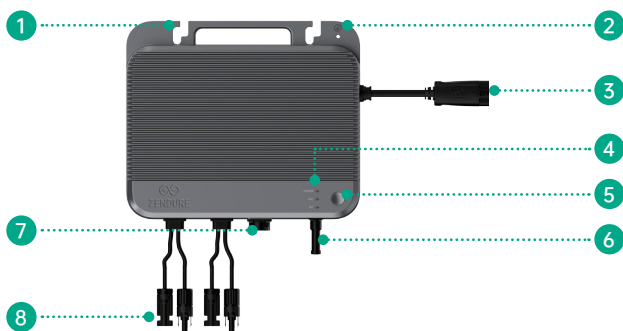



1	Fori di montaggio
2	Foro di montaggio a terra
3	Connettore AC per la rete elettrica
4	Indicatore LED
5	Pulsante di accensione
6	Antenna
7	Connettore DC per le batterie AB1000/AB1000S/AB2000/AB2000S/AB2000X
8	Connettori solari per i moduli fotovoltaici

6.3 Button Control

Pulsante	Azione	Funzione
	Pressione lunga per 2 secondi	Accendere il SolarFlow 800
	Pressione lunga per 3 secondi	Ripristinare la connessione Wi-Fi
	Pressione lunga per 6 secondi	Spegnere il SolarFlow 800

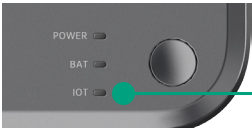
6.4 LED Display

Indicatore	Descrizione	Spiegazione
	Verde fisso	Il SolarFlow 800 è acceso.
	Rosso lampeggiante (veloce)	Errore rilevato nel sistema SolarFlow 800.
	Verde lampeggiante (lento)	Il dispositivo si sta connettendo alla rete.
	Rosso lampeggiante (veloce)	Errore di connessione alla rete.
	Verde fisso	Connessione alla rete riuscita.
	Verde lampeggiante (lento)	La batteria è in carica.
	Verde fisso	La batteria è collegata e funziona normalmente.
	Giallo lampeggiante (veloce)	Avviso di batteria scarica.
	Giallo lampeggiante (lento)	Il pacco batteria si sta riscaldando a causa di bassa temperatura.
	Giallo fisso	Avviso batteria rilevato.
	Rosso lampeggiante (veloce)	Protezione della batteria attivata a causa di un guasto critico.

7. Installazione del SolarFlow 800

7.1 Prima dell'Installazione

7.1.1 Ambito e Linee Guida per l'Uso



- Questa guida utente descrive solo il metodo di connessione dei cavi e l'assemblaggio dell'inverter ibrido SolarFlow 800. Per installare i moduli solari, si prega di leggere le istruzioni relative ai moduli solari e agli accessori.
- Si consiglia di effettuare la configurazione relativa al solare in una giornata di sole, poiché sarà più facile valutare le prestazioni del sistema e verificare eventuali problemi.
- Se desiderate verificare e mettere in funzione il vostro sistema solare immediatamente, completate l'installazione quando il tempo è soleggiato.

7.1.2 Posizione e Requisiti per l'Installazione

- Mantenere uno spazio libero minimo di 15 cm attorno alla parte anteriore del microinverter, in particolare vicino alle alette di dissipazione del calore, per garantire una ventilazione adeguata, una dissipazione del calore efficiente e una comunicazione wireless affidabile.
- Scegliere una posizione per il SolarFlow 800; assicurarsi che l'inverter ibrido SolarFlow 800 si trovi all'interno dell'area di copertura Wi-Fi.

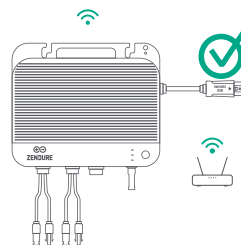
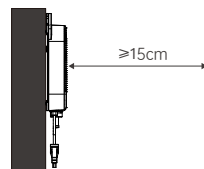

- Installare il SolarFlow 800 all'interno della lunghezza del pannello solare e del cavo AC da 3 m; in caso contrario, potrebbe essere necessario un cavo di estensione.

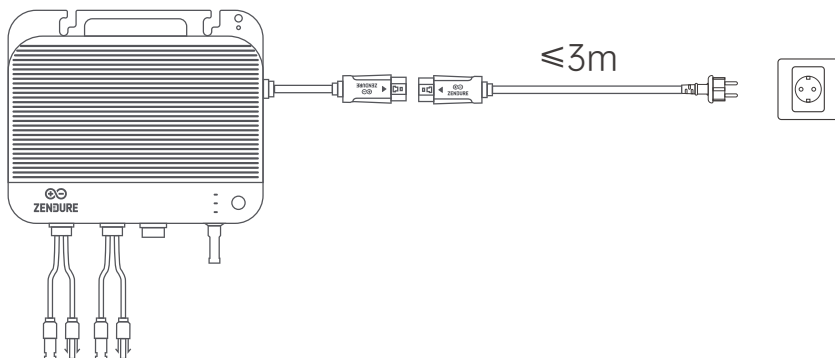

- Quando si installa il SolarFlow 800 con batterie AB1000/AB2000 (non incluse) e cavo per batteria (non incluso), assicurarsi che l'inverter sia posizionato all'interno del raggio di connessione dei pannelli solari e del cavo per batteria da 0,7 m / 3 m / 5 m, che sono disponibili per l'acquisto sul sito web Zendure.

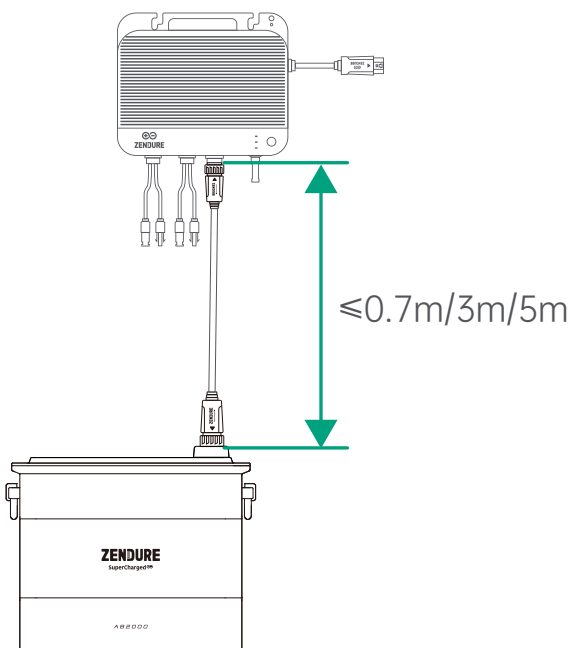

- Non posizionare il SolarFlow 800 in un'area dove sono stoccati materiali infiammabili o esplosivi.

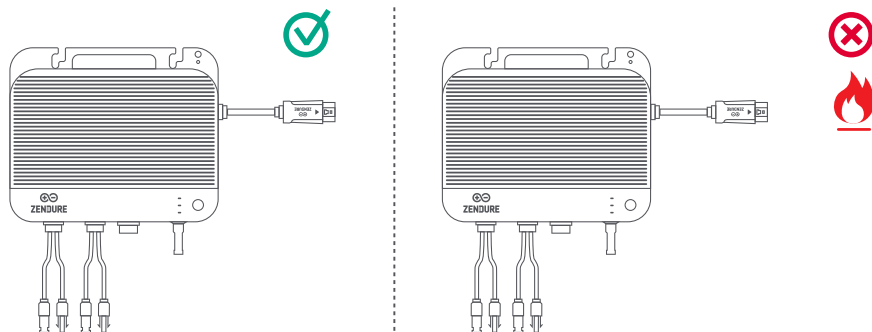

- Il SolarFlow 800 è classificato IP67, rendendolo adatto per l'installazione sia interna che esterna. Tuttavia, per garantire prestazioni ottimali e longevità, posizionare il dispositivo in una posizione protetta dalla luce solare diretta e dalla pioggia.



7.1.3 Configurazione Hardware

- Il SolarFlow 800 viene spedito senza l'antenna preinstallata. Prima di montare l'inverter ibrido sulla parete, assicurarsi che l'antenna sia fissata saldamente.

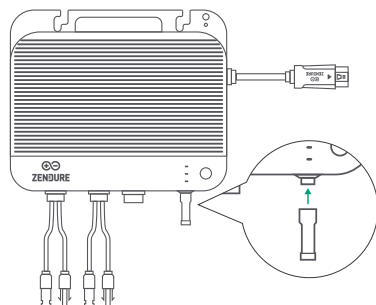

7.1.4 Strumenti di Installazione



Chiave a brugola



Guanti da lavoro



Metro a nastro

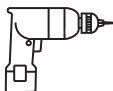

Trapano elettrico



Pennarello indelebile

7.1.5 Impostazione di Messa a Terra

Il cavo AC contiene il filo di terra, così che la messa a terra possa essere effettuata direttamente con esso.

Per le regioni con requisiti speciali, può essere utilizzato un elettrodo di messa a terra (non incluso) per completare la messa a terra esterna.

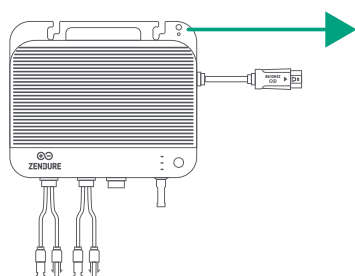

Foro di messa a terra per connessione di messa a terra indipendente (viti M4 non incluse)

7.2 Guida all'Installazione

7.2.1 Montaggio del SolarFlow 800 sulla parete

- Installare il SolarFlow 800 in una posizione protetta dalla luce solare diretta.
- I cavi solari sono venduti separatamente. Prima di finalizzare la posizione di installazione, misurare la distanza tra il connettore del pannello solare e il connettore solare del SolarFlow 800.
- Il SolarFlow 800 viene spedito senza l'antenna Wi-Fi installata. Fissare l'antenna Wi-Fi al SolarFlow 800 prima di montare il dispositivo sulla parete.

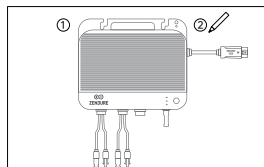

①

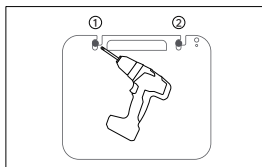

②

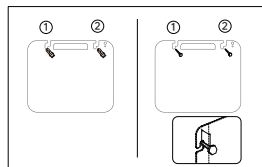

③

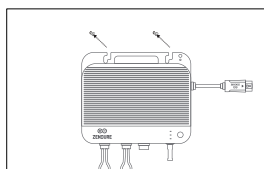

④

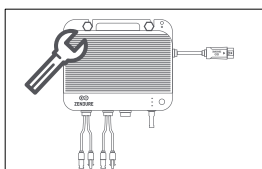

⑤

1. Marcare le Posizioni di Montaggio

Scegliere la parete su cui installare il SolarFlow 800. Una persona tiene il SolarFlow 800 contro la parete, allineando il lato lungo dell'inverter con il lato lungo della batteria, mentre l'altra persona segna le due posizioni dei fori per le viti con un pennarello.

2. Forare i Fori di Montaggio

Utilizzare un trapano per creare due fori di montaggio, ciascuno con un diametro di 8-10 mm, nelle posizioni segnate.

3. Installare i Tasselli di Plastica

Inserire saldamente i tasselli di plastica gialli nei fori praticati. Successivamente, avvitare parzialmente le viti, lasciando circa 1/3 della loro lunghezza esposta.

4. Appendere il SolarFlow 800

Appendere con cautela il SolarFlow 800 sulle viti esposte, assicurandosi che sia posizionato in modo sicuro.

5. Fissare il Dispositivo

Mentre una persona tiene fermo il SolarFlow 800, l'altra stringe completamente le viti nella parete, fissando il dispositivo al suo posto.

Seguendo questi passaggi, il SolarFlow 800 è ora montato con successo sulla parete.

7.2.2 Montaggio del SolarFlow 800 sulle Batterie Aggiuntive

Se il SolarFlow 800 viene installato con batterie AB1000/2000 (vendute separatamente), può essere posizionato sopra la batteria.



Quando si abbinia il microinverter alla batteria, si consiglia di posizionarlo orizzontalmente sopra, allineando i lati lunghi e corti. In questo modo, l'area incavata sul retro del SolarFlow 800 si incastra con la superficie sollevata della batteria, migliorando la stabilità complessiva.



- Assicurarsi che il SolarFlow 800 sia posizionato a non più di 3 metri dalla presa a muro, corrispondendo alla lunghezza del cavo di alimentazione AC incluso. Se è necessaria una distanza maggiore, sono disponibili cavi di alimentazione AC da 3 e 5 metri sul sito web di Zendure.
- Il SolarFlow 800 e le batterie collegate devono essere posizionati su una superficie stabile, solida e livellata per un funzionamento ottimale.
- Non posizionare oggetti sulla superficie del SolarFlow 800, in quanto ciò potrebbe influire sulla dissipazione del calore e sulla comunicazione wireless.

7.3 Connessione dei Cavi

7.3.1 Prima della Connessione

	Immagine	Nome	Descrizione	Incluso/Non incluso
1		Onduleur Hybride SolarFlow 800	L'onduleur hybride SolarFlow 800 può connettersi fino a due set di moduli solari e batterie per la generazione di energia.	
2		Câble AC 10A 3m	Utilizzato per collegare il SolarFlow 800 alla rete elettrica.	
3		Batterie AB1000/1000S, AB2000/2000S, AB2000X	Le batterie aggiuntive si collegano al SolarFlow 800, immagazzinando energia solare per l'uso domestico.	
4		Câble de batterie	Utilizzato per collegare il SolarFlow 800 alle batterie aggiuntive.	
5		Panneaux solaires	Il SolarFlow 800 si collega ai pannelli solari per generare energia. Si consiglia di collegare da 2 a 4 pannelli solari per prestazioni ottimali.	
6		Câble de panneau solaire	Cavi standard per moduli fotovoltaici, che consentono di collegare i pannelli solari al SolarFlow 800.	
7		Câble parallèle de panneau solaire	Cavi standard per moduli fotovoltaici progettati per collegare due pannelli solari a una singola entrata PV sul SolarFlow 800.	

Posizionamento del Prodotto e Gestione dei Cavi

- Spostare il SolarFlow 800 vicino al sito di installazione finale.
- Il SolarFlow 800 deve essere posizionato in modo che i cavi solari e AC possano scorrere direttamente verso il basso senza piegature significative.

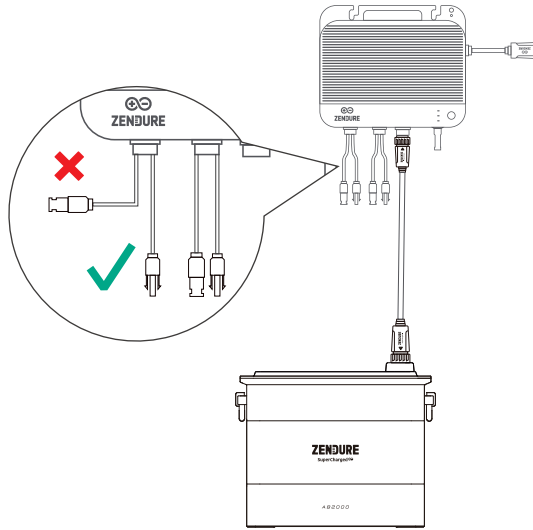

7.3.2 Collegamento ai Pannelli Solari

Rimuovi la copertura protettiva in silicone dal terminale della batteria sul SolarFlow 800 e sulle batterie aggiuntive (non incluse). Collega le batterie aggiuntive al SolarFlow 800 utilizzando il cavo della batteria. I terminali del cavo della batteria possono essere autobloccanti; quando senti un clic, significa che hai inserito correttamente il cavo della batteria.

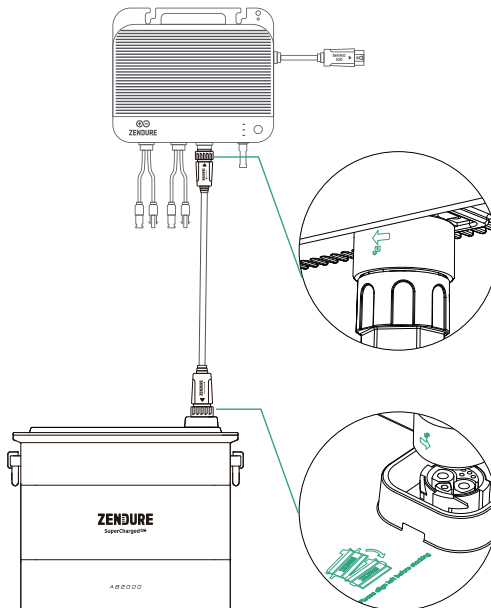

· The arrow on the battery cable is in the front.: La freccia sul cavo della batteria è sulla parte anteriore.

· The arrow on the battery connector and the "note" on the top of the AB1000 are on one side.: La freccia sul connettore della batteria e la "nota" sulla parte superiore della AB1000 sono sullo stesso lato.

Un singolo SolarFlow 800 può essere collegato fino a 6 batterie AB1000/AB1000S/AB2000/AB2000S, raggiungendo una capacità massima di 11,52 kWh.

- Non scollegarle durante il processo di carica/scarica.
- Non toccare i pin metallici delle porte con le mani o altri oggetti. Pulirli delicatamente con un panno asciutto quando necessario.
- Si consiglia di utilizzare le staffe e le viti fornite con i pacchi batteria per fissare in modo sicuro le batterie aggiuntive e garantire stabilità.

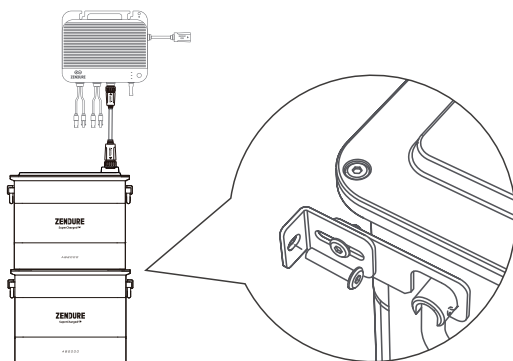

I terminali positivo e negativo dello stesso pannello solare devono essere collegati ai terminali corrispondenti positivo e negativo dello stesso ingresso PV per garantire un corretto flusso elettrico e il funzionamento del sistema. Non collegare i pannelli a ingressi PV diversi.

Non siamo responsabili per danni derivanti da collegamenti errati.

7.3.3 Collegamento alle Batterie Aggiuntive



1. Il SolarFlow 800 è dotato di due MPPT indipendenti, con ciascun ingresso PV che funziona come un MPPT isolato.

- Voc (Tensione a Circuito Aperto): Deve essere inferiore a 55V per ciascun ingresso PV.
- Isc (Corrente di Cortocircuito): Deve essere inferiore a 22,5A per ciascun ingresso PV.
- Gamma di Potenza Raccomandata: Ogni ingresso PV supporta pannelli solari con una potenza compresa tra 400W e 900W.

2. Per un'efficienza ottimale dell'inverter, si consiglia di utilizzare un cavo solare lungo 3 metri o meno. Questo garantisce una riduzione delle perdite di energia durante la trasmissione.

(1) Collega un pannello solare al SolarFlow 800.

Assicurati di misurare la distanza e installare i pannelli solari nella posizione desiderata prima di collegarli al SolarFlow 800.

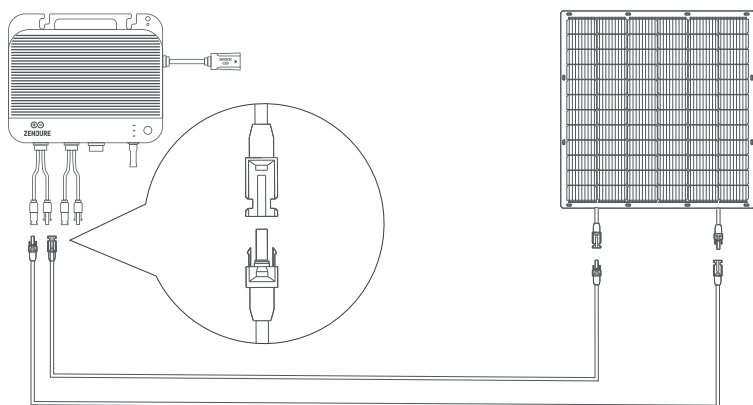

I terminali positivo e negativo dello stesso pannello solare devono essere collegati ai corrispondenti terminali positivo e negativo dello stesso ingresso PV per garantire un corretto flusso elettrico e il funzionamento del sistema. Non collegare i pannelli a ingressi PV diversi.

Non ci assumiamo alcuna responsabilità per eventuali danni derivanti da collegamenti impropri.

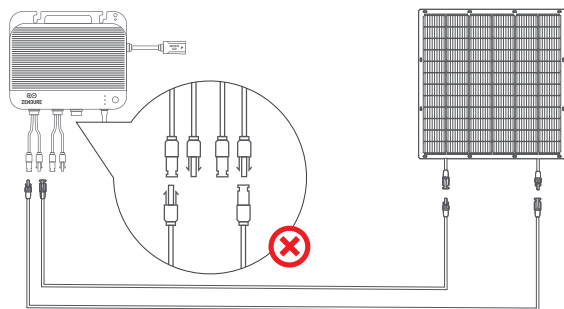

(2) Collega quattro pannelli solari in parallelo.

Prima di collegare i pannelli solari al SolarFlow 800, misura la distanza e assicurati che siano installati nella posizione desiderata.

- Assicurati che la Voc combinata (tensione a circuito aperto) dei pannelli collegati a un singolo ingresso PV sia inferiore a 55V.
- La corrente totale per un singolo ingresso PV non deve superare la corrente di cortocircuito di 22,5A.

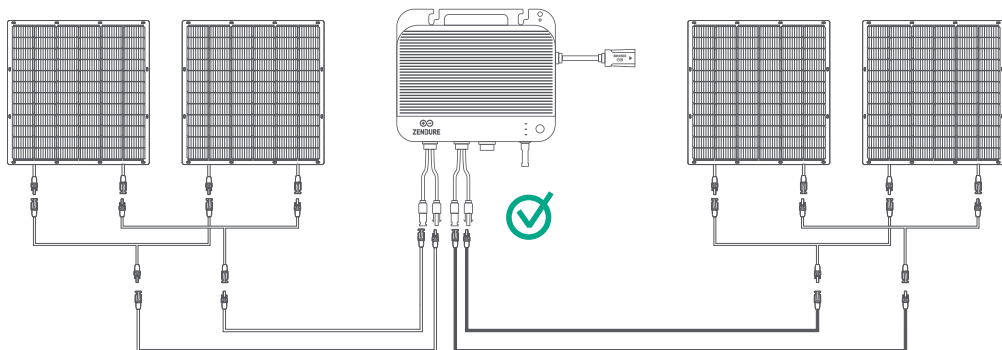

I terminali positivo e negativo dello stesso pannello solare devono essere collegati ai corrispondenti terminali positivo e negativo dello stesso ingresso PV per garantire un corretto flusso elettrico e il funzionamento del sistema. Non collegare i pannelli a ingressi PV diversi.

Non ci assumiamo alcuna responsabilità per eventuali danni derivanti da collegamenti impropri.

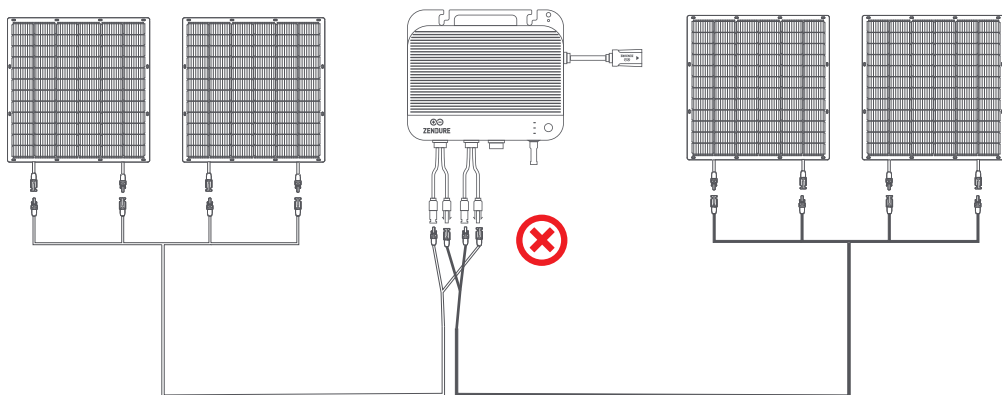

(3) Error de Fuente Cruzada PV: El SolarFlow 800 está equipado con dos puertos PV independientes, cada uno correspondiente a un MPPT independiente. El método de conexión ilustrado en el diagrama pone artificialmente en paralelo dos puertos PV originalmente independientes. Este método de cableado lleva a un problema de fuente cruzada PV, provocando una distribución desigual de potencia entre los dos puertos PV e incluso dañando el producto.

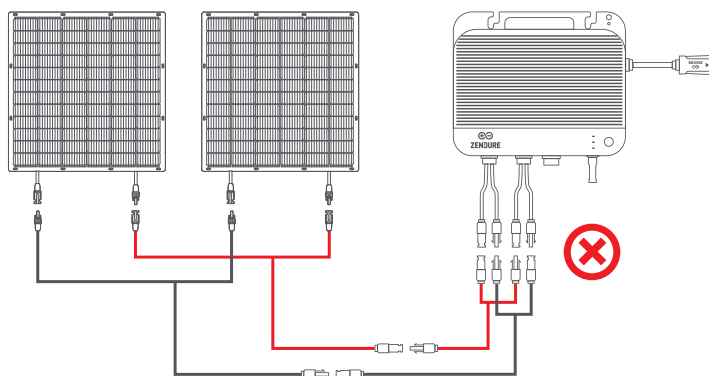

7.3.4 Collegamento alla Rete Elettrica

(1) Selezione del Circuito Appropriato

Quando si collega il SolarFlow 800 a un circuito domestico o commerciale, è fondamentale scegliere la configurazione corretta per garantire un funzionamento sicuro ed efficiente.

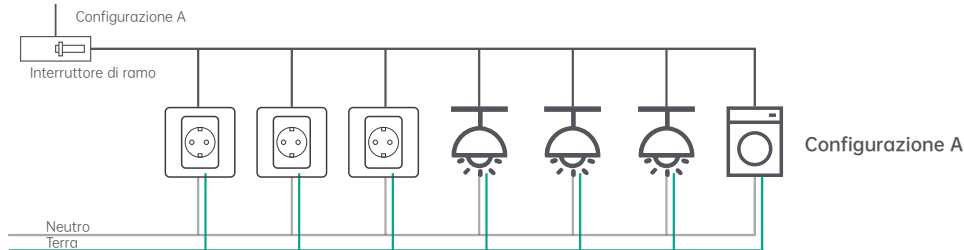

Configurazione non idonea:

Questa configurazione non è adatta al SolarFlow 800 poiché include più carichi, come prese, luci e apparecchi ad alto consumo (es. lavastoviglie, lavatrici). Questi carichi imprevedibili e ad alta intensità aumentano il rischio di superare i limiti del circuito durante la produzione solare.

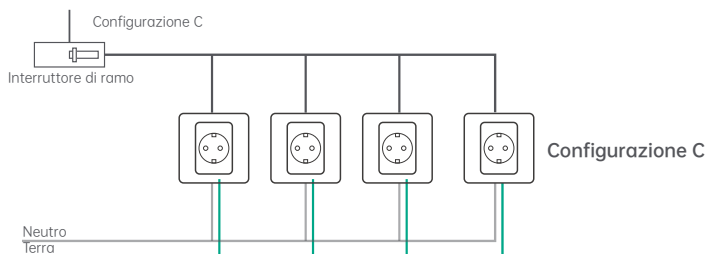

Configurazione ideale:

Questa configurazione è ideale per collegare il SolarFlow 800, poiché contiene solo prese. Ogni presa può essere protetta individualmente utilizzando i metodi descritti. Se ci sono slot inutilizzati nel quadro elettrico, un elettricista può implementare questa configurazione a un costo relativamente basso.

(2) Collegamento alla Presa

Utilizzando il cavo di alimentazione AC fornito, collegare prima il cavo al SolarFlow 800, quindi inserirlo in una presa di corrente domestica sul circuito appropriato.

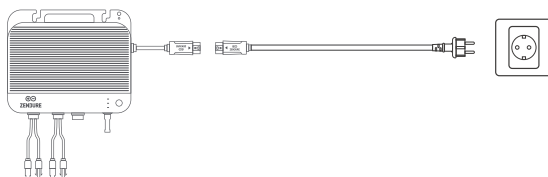

- Si prega di verificare che la presa AC sia accesa e che la rete elettrica sia alimentata.
- Per massimizzare l'efficienza della generazione di energia e migliorare la sicurezza, si consiglia di collegare il dispositivo a un ramo del circuito con carichi minimi o assenti.
- Non tirare né tenere il cavo AC con la mano. Utilizzare invece la maniglia.

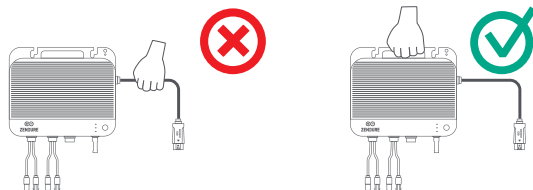

(3) Installazione di più unità SolarFlow 800

1. È possibile installare fino a tre unità SolarFlow 800 su una singola fase o distribuirle separatamente sulle tre fasi di un sistema trifase.
2. Utilizzare l'app Zendure per configurare l'uscita di potenza AC verso la rete, assicurandosi che non superi i limiti di sicurezza previsti dal proprio paese o regione.

Installazione in un sistema elettrico monofase

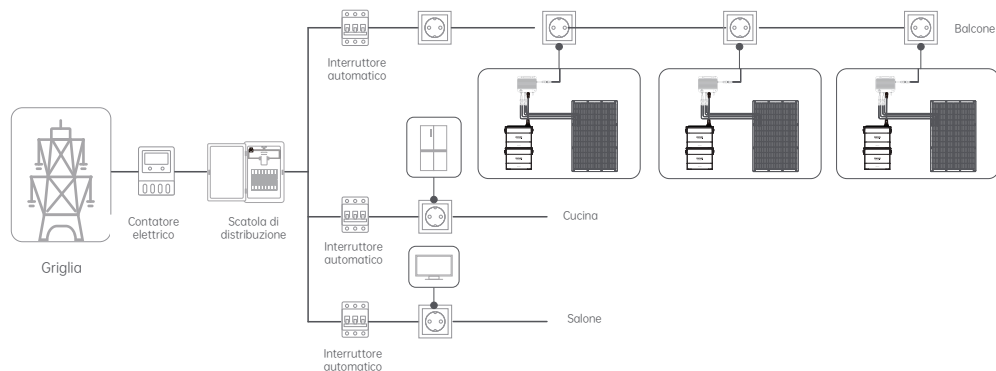

Installazione in un sistema elettrico trifase

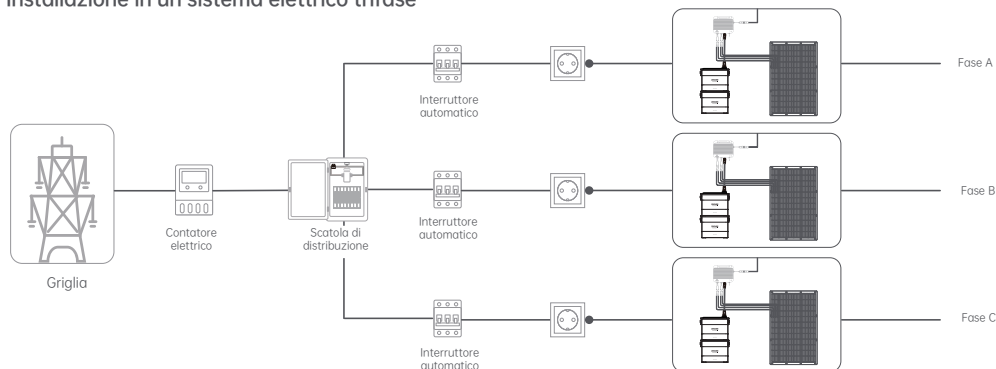

8. L'app Zendure

8.1 Download & Registrazione

Descargar

1. Scansiona il codice QR.
2. Vai su Google Play o sull'App Store, cerca "Zendure" e scarica l'app Zendure.



Android App



iOS App

Download & Login

1. Apri l'app Zendure.
2. Segui le istruzioni per completare la registrazione dell'account e il login.
3. Se desideri accedere alla sezione forum dell'app, seleziona "Germania" durante la registrazione.

8.2 Aggiungere SolarFlow 800

1. Una volta aperta l'app, clicca sul pulsante "Aggiungi dispositivo" in alto a destra.

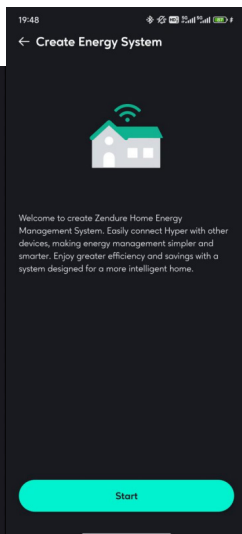
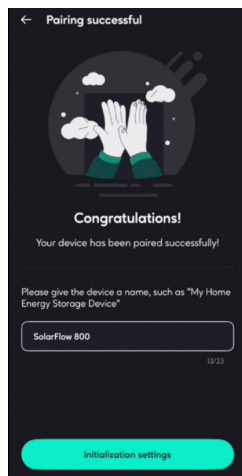
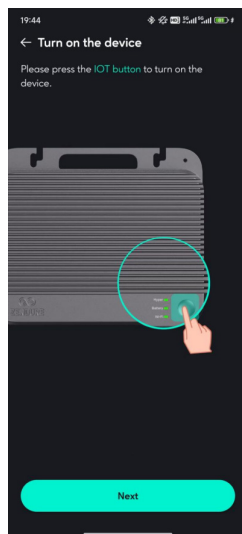

2. Al accedere a la sección de "Añadir dispositivo", la aplicación buscará automáticamente los dispositivos Zendure cercanos. Si se encuentra el SolarFlow 800, simplemente haz clic para añadirlo.

3. Si no se encuentra automáticamente, desliza hacia abajo para seleccionar SolarFlow 800 y sigue las instrucciones para añadirlo manualmente.

4. Una vez que el SolarFlow 800 se haya añadido con éxito, la aplicación te guiará automáticamente para crear un Sistema de Gestión de Energía Hogareña (HEMS, por sus siglas en inglés). Sigue las indicaciones en pantalla para completar la configuración inicial y crear el sistema con éxito.

8.3 Come Utilizzare SolarFlow 800

8.3.1 Stato del Dispositivo

1. Stato di Carica/Scarica

- In Carica: La batteria è in fase di carica.
- In Scarica: La batteria è in fase di scarica.
- Standby: Nessun input/output, il dispositivo è in modalità standby.
- Bypass: La batteria è completamente carica o ha raggiunto il limite massimo di carica (SOC) oppure si trova in uno stato anomalo. In questo caso, l'energia solare fornisce direttamente energia alla casa.

2. Flusso Energetico

Clicka per visualizzare il diagramma del flusso energetico.

3. Immagine di Anteprima del Prodotto

4. Capacità Totale Residua della Batteria

Mostra la capacità residua totale della batteria; clicka per visualizzare la capacità residua di ciascuna batteria.

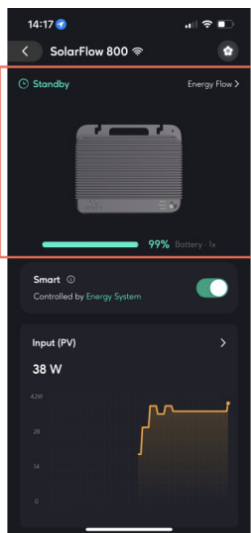

Device Status

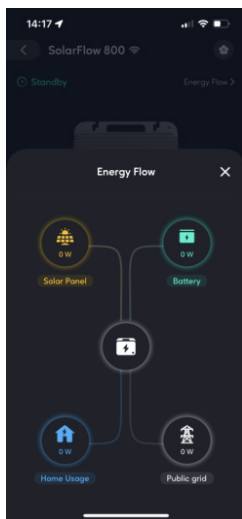

Energy Flow

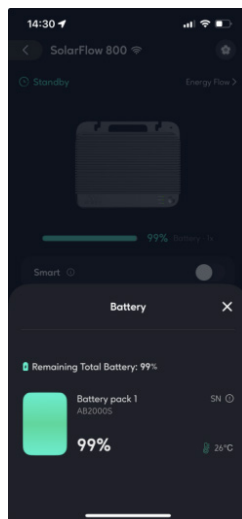

Battery

8.3.2 Interruttore Intelligente

1. Accensione

Quando il dispositivo è acceso, sarà controllato dal sistema HEMS (Home Energy Management System). Il controllo manuale non sarà disponibile e non sarà possibile accedere alle impostazioni di connessione alla rete, alla gestione della batteria, agli standard di connessione alla rete o alla strategia di distribuzione dell'energia.

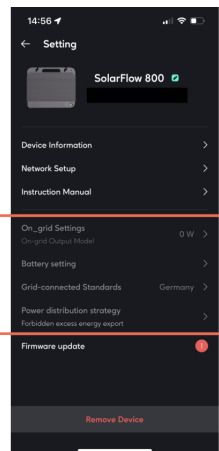
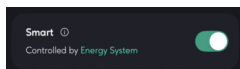

2. Spegnimento

Quando spento, il dispositivo verrà rimosso dal controllo del sistema. Sarà possibile utilizzare tutte le impostazioni manuali.

Smart

3. Obiettivi di Progettazione:

- Evitare conflitti tra il sistema HEMS e il controllo manuale attivo contemporaneamente.
- Consentire all'utente di mantenere la possibilità di regolare le impostazioni del dispositivo in autonomia.

8.3.3 Monitoraggio in Tempo Reale del Dispositivo

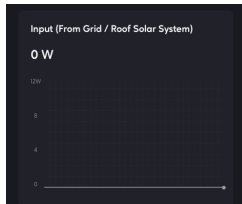
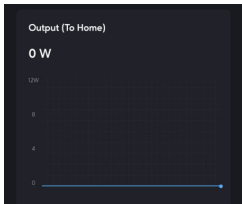
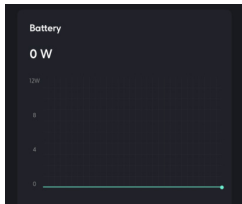
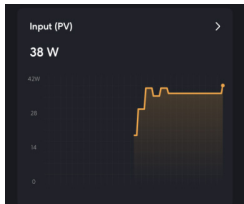

1. Ingresso (PV)

Potenza totale di ingresso solare in tempo reale, clicca per visualizzare la potenza in tempo reale di ciascun pannello solare individuale.

2. Batteria

Dati in tempo reale sulla potenza di scarica o carica dell'intero pacco batterie.

3. Uscita (Verso la Casa)

Potenza di uscita AC in tempo reale del SolarFlow 800.

4. Ingresso (Dalla Rete / Sistema Solare del Tetto)

Potenza di ingresso AC in tempo reale del SolarFlow 800.

8.3.4 Impostazioni del Dispositivo

1. Accedi alla pagina delle Impostazioni

2. Informazioni sul Dispositivo

- Nome del Dispositivo
- SN del Dispositivo

3. Impostazioni Generali

- Informazioni sul Dispositivo: Altre informazioni.

- Configurazione della Rete: Riconfigurare la rete.

- Manuale d'Istruzioni: Versione elettronica del manuale del prodotto.

4. Impostazioni Comuni

- Impostazioni On-grid

-Modalità di ingresso On-grid: Specifica la potenza di carica AC (carica a potenza costante).

-Modalità di uscita On-grid: Specifica la potenza di scarica AC (scarica a potenza costante).

-Imposta il limite di potenza di uscita regolamentare: Il sistema non supererà questo valore di potenza di uscita di sicurezza in nessuna modalità di funzionamento, garantendo la sicurezza dell'impianto elettrico della tua casa.

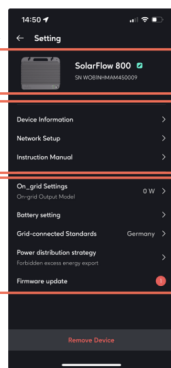
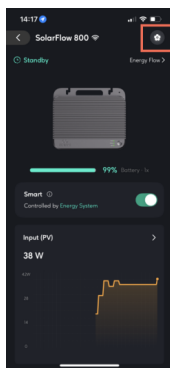

Device Information

General settings

Common settings



- **Impostazioni della Batteria Regola il limite di scarica e carica della batteria.**
- **Standard di Connessione alla Rete Seleziona in base agli standard nazionali applicabili al sito di installazione dell'apparecchiatura e modifica la tensione e la frequenza della carica e scarica dell'apparecchiatura.**

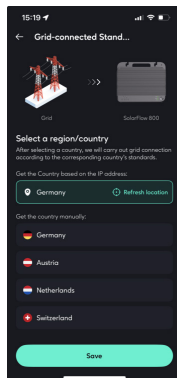
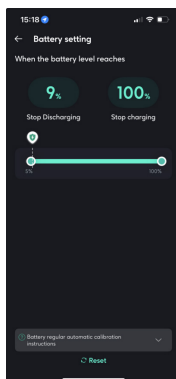

- **Strategia di Distribuzione dell'Energia Gestisci la priorità della distribuzione dell'energia solare all'interno del sistema. Imposta se consentire l'esportazione dell'energia in eccesso:**
- **Consentito:** Una volta che la batteria è completamente carica, consenti che l'energia solare in eccesso rispetto al fabbisogno domestico venga immessa nella rete.
- **Proibito:** Una volta che la batteria è completamente carica, non consentire che l'energia solare in eccesso rispetto al fabbisogno domestico venga immessa nella rete.

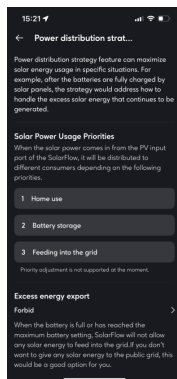
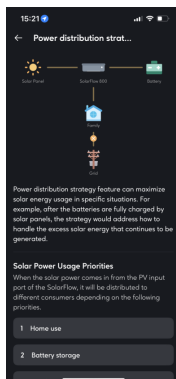

- **Aggiornamento del Firmware Assicurati che il dispositivo sia configurato con il Wi-Fi e che la connessione di rete sia stabile. Se è disponibile un aggiornamento importante per il firmware di SolarFlow 800, l'app ti guiderà nel processo. Assicurati che i dispositivi siano accesi e connessi al Wi-Fi prima di procedere con l'aggiornamento.**

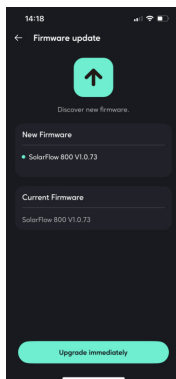

- 5. **Rimuovi Dispositivo Rimuovi la connessione tra il dispositivo e l'App. Se desideri controllare nuovamente il dispositivo tramite l'App, dovrai aggiungere il dispositivo di nuovo.**

8.4 Come usare il Sistema di Gestione dell'Energia Domestica (HEMS)

8.4.1 Come Creare HEMS

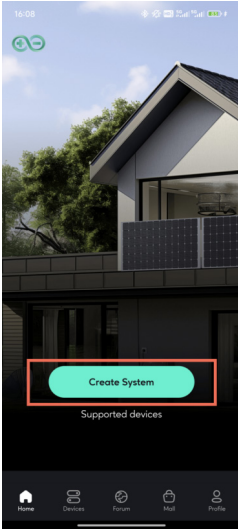

• Creazione nell'interfaccia Home.

1. Create System: Click on "Create System".

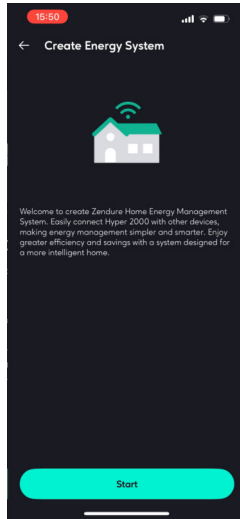

2. Creare un Sistema Energetico: Leggi l'introduzione al sistema, poi clicca "Inizia" per entrare nella schermata successiva.

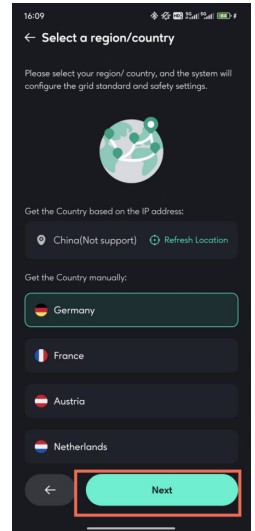

3. Seleziona Regione/ Paese: Segui le istruzioni per selezionare lo standard nazionale per l'installazione del dispositivo nel tuo paese, e clicca "Passo successivo" per procedere.

4. Seleziona Dispositivo: Seleziona il dispositivo. Per creare un sistema, deve essere presente un dispositivo di accumulo energetico che supporti il sistema. Attualmente, è supportato solo SolarFlow 800. I modelli di dispositivi precedenti non sono supportati temporaneamente, ma puoi cliccare su "Dispositivi Supportati" per visualizzarli. Se ci sono Meter o Plug nella tua casa, puoi aggiungerli al sistema contemporaneamente. Clicca "Passo successivo" per continuare.

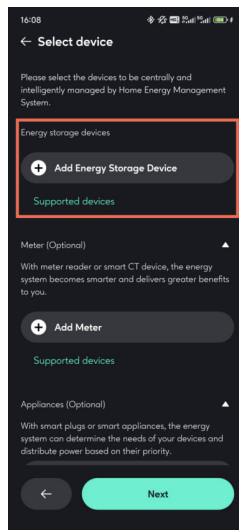

Non c'è SolarFlow 800.

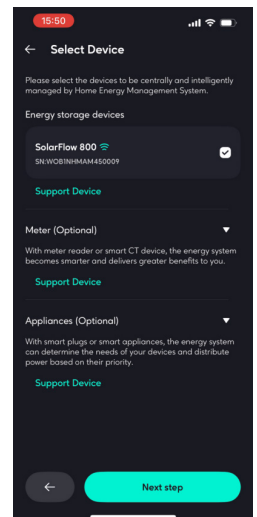

SolarFlow è stato aggiunto.

5. Impostazioni del Carico Base: Il piano di carica e scarica dalle 00:00 alle 24:00. Se l'utente non lo imposta, sarà un'uscita di potenza costante di 200W. Quando il sistema non è dotato di un Smart Meter o Smart Appliances, entrerà in modalità di ingresso e uscita secondo la potenza impostata dal carico base.

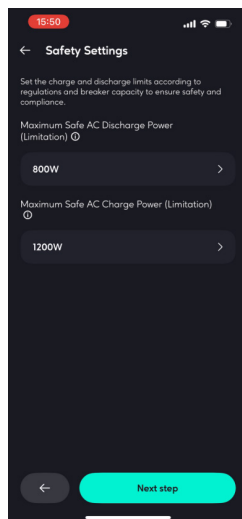

6. Impostazioni del Carico Base: Il piano di potenza di carica e scarica dalle 0:00 alle 24:00. Se l'utente non lo imposta, ci sarà un'uscita di potenza costante di 200W. Quando il sistema non dispone di un Contatore Intelligente o di Apparecchiature Intelligenti, l'input e l'output avverranno secondo la potenza impostata dal carico base.

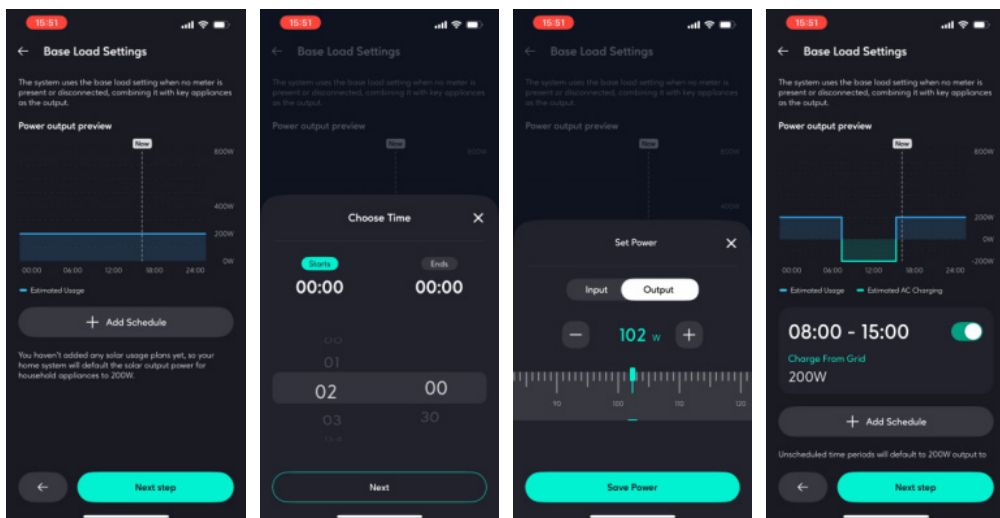

Come mostrato nell'immagine, è impostato per caricare 200W dalla rete dalle 08:00 alle 15:00. Se il sistema non è associato a uno Smart Meter o Smart Appliances, il sistema manterrà una scarica di 200W dalle 00:00 alle 08:00, una carica di 200W dalle 08:00 alle 15:00 e una scarica di 200W dalle 15:00 alle 24:00.

7. Sistema creato con successo: Creazione del sistema riuscita. Puoi rinominare il tuo sistema e poi utilizzarlo.

- Creazione con l'inizializzazione del SolarFlow 800. Dopo aver aggiunto con successo il SolarFlow 800, puoi completare la creazione del sistema attraverso la guida di inizializzazione del dispositivo.
- Creazione con l'inizializzazione di SolarFlow 800: Dopo aver aggiunto correttamente SolarFlow 800, puoi completare la creazione del sistema tramite la guida di inizializzazione del dispositivo.

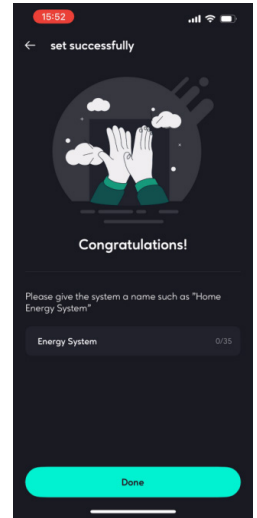

8.4.2 Home Status

1. Solar Panel Zeigt die Leistungsaufnahme der Solarpanels innerhalb des Systems an und ermöglicht die Ansicht der Branchendaten.

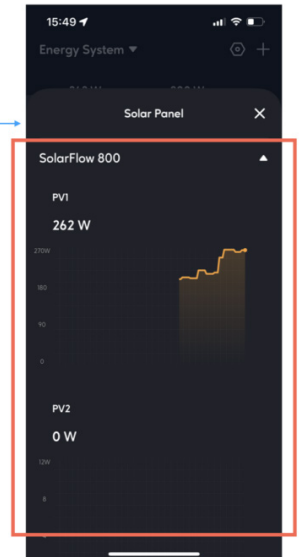
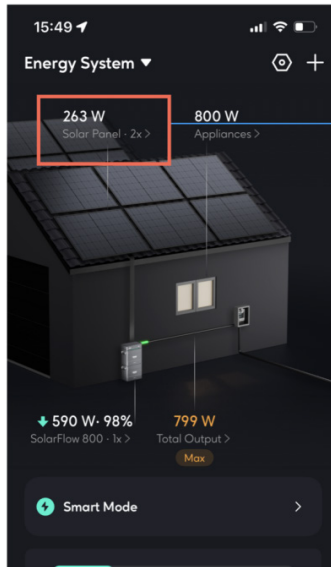
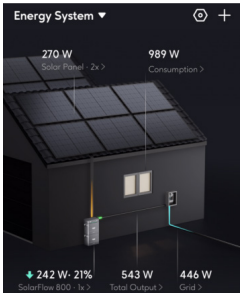

2. Consumption Zeigt die Art des Stromverbrauchs an, der aktuell verwendet wird, um die Ausgabe des Energiespeichersystems zu steuern.

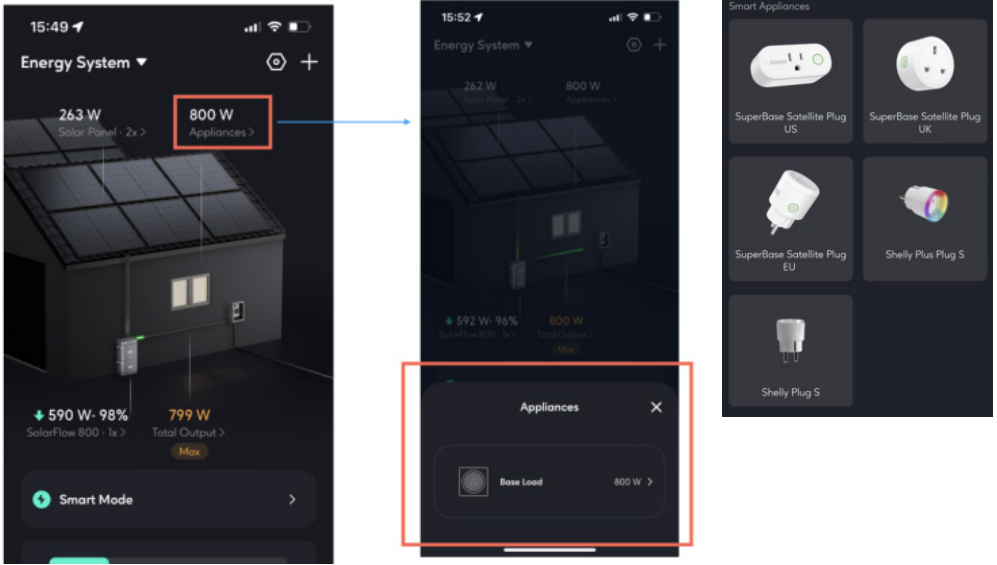

Wie im Bild gezeigt, hat das aktuelle System noch keine Sensoren (Smart Appliances) konfiguriert. Das Energiesystem gibt automatisch gemäß dem Grundlastplan aus. Wenn das System mit einem Smart Appliance verbunden ist, werden die überwachten Werte der Geräte angezeigt.

3. Device status Zeigt die Energiespeichergeräte innerhalb des aktuellen Energiesystems sowie deren Lade- und Entladezustand an. Klicken Sie, um den detaillierten Status der Energiespeichergeräte zu sehen.

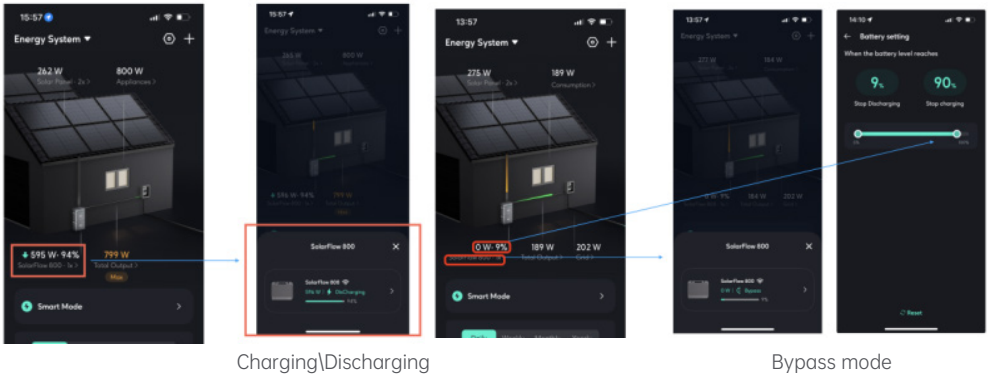

Charging\Discharging

Bypass mode

Wie im Bild gezeigt, wenn die Batterie vollständig entladen oder vollständig aufgeladen ist, geht die Energiespeicherbatterie in den Bypass-Modus über, und die Eingangsenergie der Solarpanels wird direkt ins Haus geleitet.

Wenn Sie möchten, dass das System weiterhin lädt oder entlädt, müssen Sie nur in die Systemeinstellungen gehen und das Lade- und Entlade-Limit der Batterie gemäß Ihren eigenen Nutzungsanforderungen anpassen.

4.Total Output\input Die Gesamtlade-oder Ladeleistung aller Energiespeichergeräte zum Haushalt.

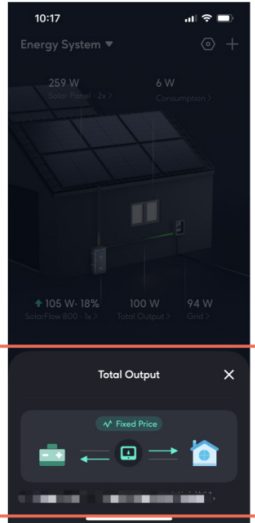
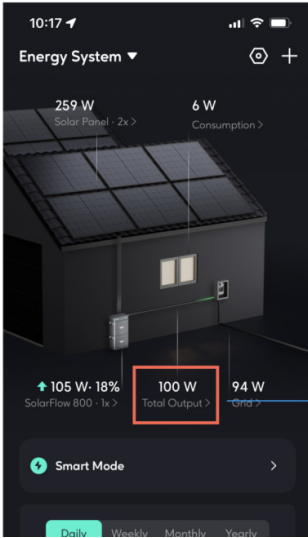

Max

Wenn der maximale sichere Wert erreicht ist, wird ein „Max“-Markierung angezeigt (wie im Bild unten gezeigt). Durch Klicken auf die „Max“-Markierung können Sie den sicheren Wert anpassen.

5.Wenn der maximale sichere Wert erreicht ist, wird ein „Max“-Markierung angezeigt (wie im Bild unten gezeigt). Durch Klicken auf die „Max“-Markierung können Sie den sicheren Wert anpassen.

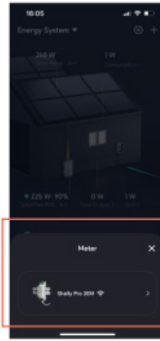

Non c'è Smart Meter.

Smart Meter è disponibile.

Smart Meter è disponibile.

8.4.3 Modalità Intelligente

Attualmente, è disponibile solo la Modalità Intelligente. La Modalità Intelligente seleziona automaticamente la migliore strategia operativa in base alla configurazione dei dispositivi all'interno del sistema e ai prezzi dell'elettricità.

• Strategia Operativa della Modalità Intelligente:

-Se è configurato un Smart Meter, l'uscita del dispositivo di accumulo energetico viene controllata dinamicamente in base ai dati di monitoraggio in tempo reale dello Smart Meter.

-Se non è presente uno Smart Meter, ma è configurato un dispositivo intelligente (Smart Appliance), l'uscita del dispositivo di accumulo energetico viene controllata dinamicamente in base ai dati di monitoraggio in tempo reale della presa intelligente (Smart Plug).

-Se non sono presenti né Smart Meter né Smart Plug, l'uscita del dispositivo di accumulo energetico viene controllata in base al piano di carico base.

-Smart Meter > Smart Plug > Piano di Carico Base

-In presenza di prezzi dinamici dell'elettricità, la scarica avviene secondo la strategia durante i periodi di alta e

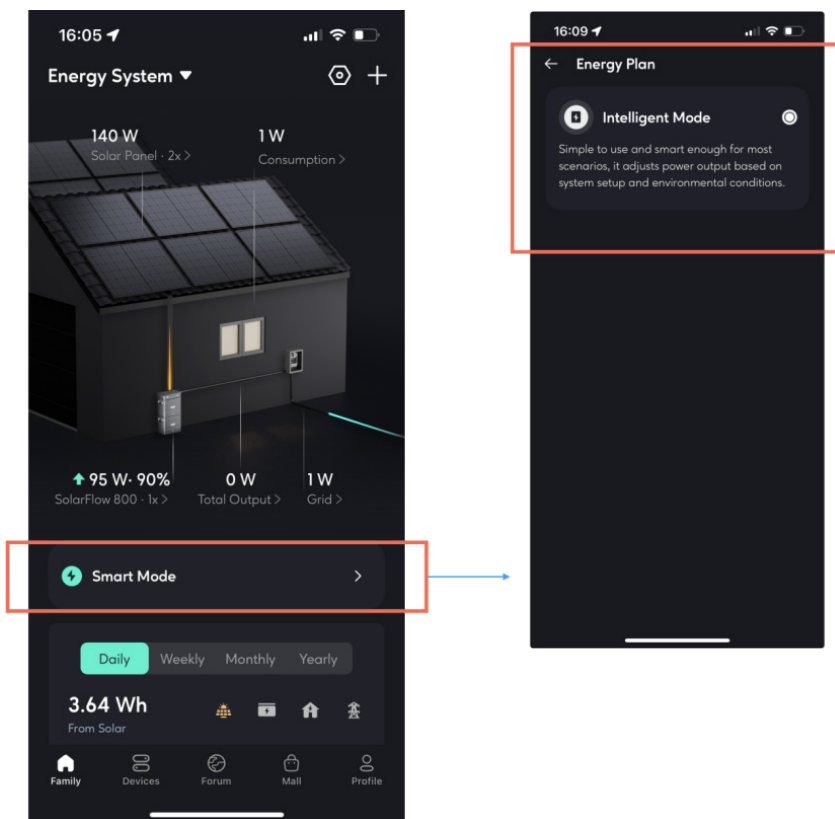

Se desideri passare rapidamente il sistema a una determinata strategia, puoi semplicemente aggiungere o rimuovere dispositivi nelle impostazioni del sistema, regolare le impostazioni del prezzo dell'elettricità e modificare la curva di carico base.

8.4.4 Datos históricos

La sezione dei dati storici, recentemente aggiornata, ti consente di visualizzare i dati storici di tutti i dispositivi all'interno dell'intero sistema.

Dati disponibili da visualizzare:

- Energia solare: Dati provenienti dal tuo dispositivo di accumulo energetico (come SolarFlow 800).
- Carica e scarica della batteria: Dati provenienti dal tuo dispositivo di accumulo energetico (come SolarFlow 800).
- Consumo elettrico domestico: Dati provenienti dal tuo dispositivo di accumulo energetico (come SolarFlow 800).
- Rete: Dati provenienti dal tuo Smart Meter.



8.4.5 Impostazioni del Sistema

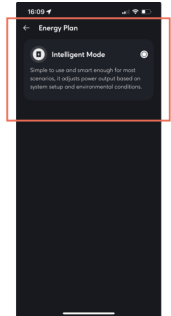
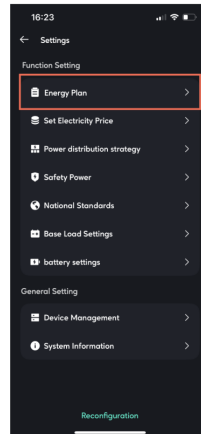
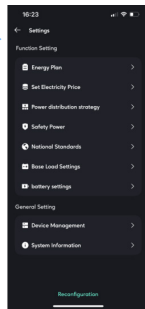
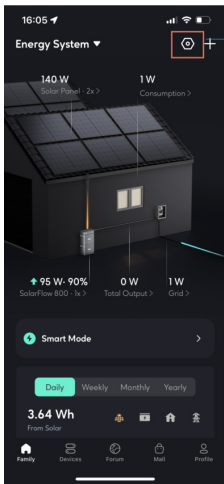

- Impostazioni Funzione
- Piano Energetico: Visualizza il piano energetico attualmente in esecuzione nel sistema energetico.

- Impostare il Prezzo dell'Elettricità:

-Se scegli un prezzo fisso dell'elettricità, dovrai inserire manualmente il prezzo.

-Se scegli un prezzo dinamico, seleziona la fonte del prezzo dell'elettricità in base alle tue esigenze effettive, imposta le tue fasce di prezzo alte e basse e il sistema scaricherà automaticamente secondo la strategia durante i periodi di alta tariffa e caricherà durante i periodi di bassa tariffa (la carica è limitata dalla potenza massima di carica sicura).

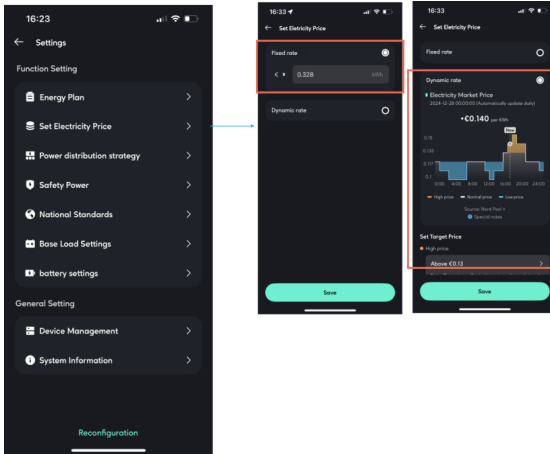

- Strategia di Distribuzione dell'Energia

Comprendere la priorità della distribuzione del flusso di energia solare all'interno del sistema.

Imposta se consentire l'esportazione di energia in eccesso.

-Consenti: Dopo che la batteria è completamente carica, consenti all'energia solare che supera la domanda domestica di essere reimmessa nella rete.

-Proibito: Dopo che la batteria è completamente carica, non permettere che l'energia solare che supera la domanda domestica venga reimmessa nella rete.

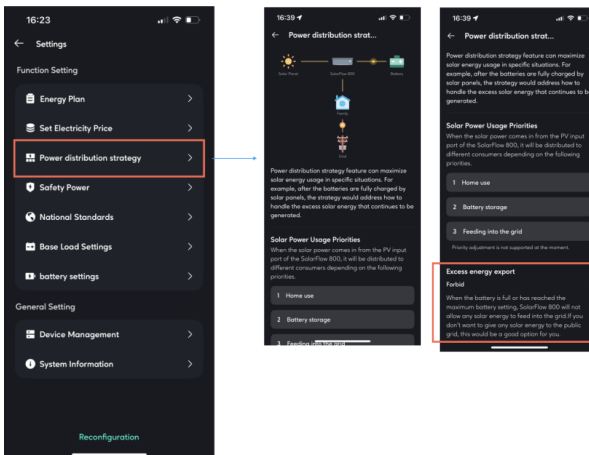

• Potenza di Sicurezza

La potenza totale di scarica e carica del sistema non supererà questo limite di potenza di scarica sicura e di potenza di carica sicura.

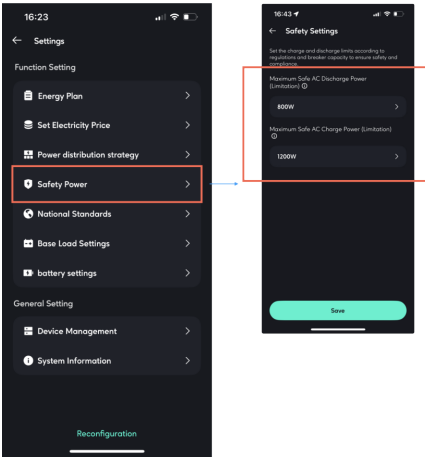

• Normative Nazionali

Seleziona in base agli standard nazionali utilizzati nel sito di installazione dell'apparecchiatura e imposta la tensione e la frequenza della carica e scarica dell'apparecchiatura.

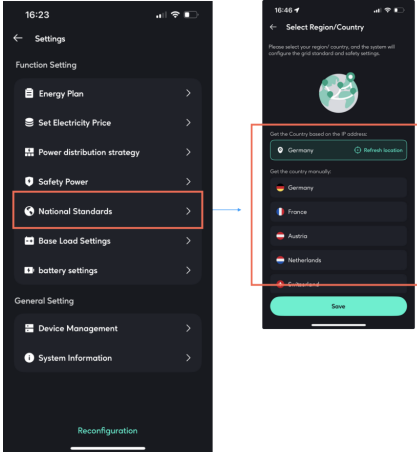

• Impostazioni del Carico di Base

Il piano di potenza di carica e scarica dalle 00:00 alle 24:00. È possibile impostare un massimo di 10 attività contemporaneamente..

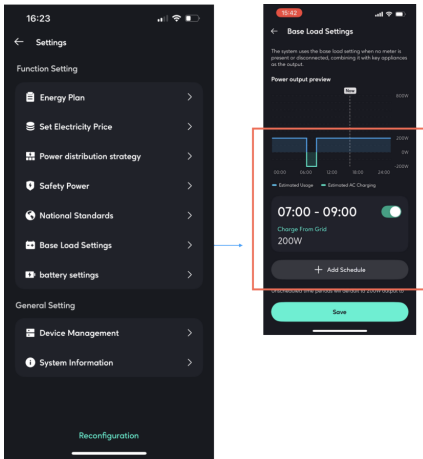

• Impostazioni della Batteria

Regola il limite di scarica e carica delle batterie di tutti i dispositivi di accumulo energetico.

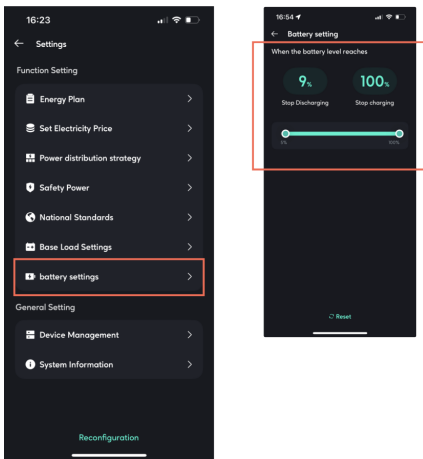

• Impostazioni Generali

-Gestione Dispositivi

Puoi aggiungere o rimuovere tutti i dispositivi all'interno del sistema da qui.

Quando sono in funzione più dispositivi di accumulo energetico, la logica di gestione delle eccezioni è la seguente:

i dispositivi offline disattiveranno attivamente la loro uscita a 0W, mentre i dispositivi online rimanenti prenderanno attivamente in carico la loro potenza target.

È possibile aggiungere più dispositivi di accumulo energetico, può essere aggiunto un massimo di un Smart Meter e più dispositivi smart possono essere aggiunti.

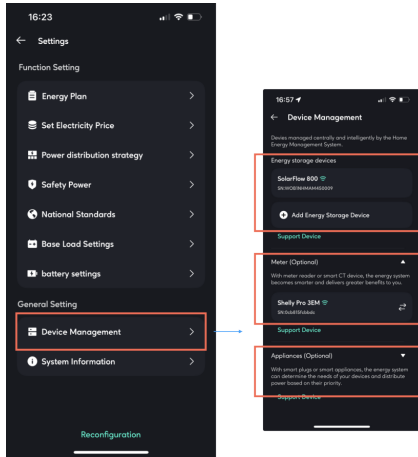

• Informazioni sul Sistema

Puoi modificare il nome del sistema di accumulo energetico da qui.

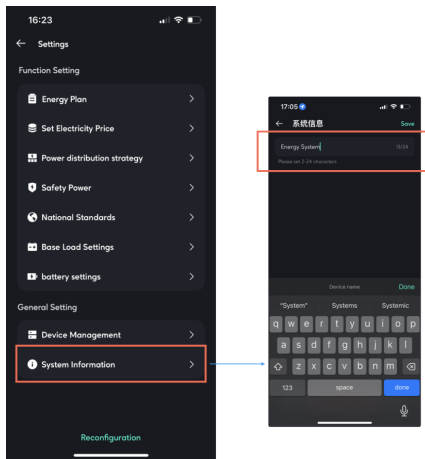

8.4.6 Gestione del Sistema

Questa sezione ti consente di accedere a tutti i sistemi di energia domestica ai quali hai accesso, inclusi quelli che hai creato e quelli ai quali ti sei unito come membro della creazione di qualcun altro.

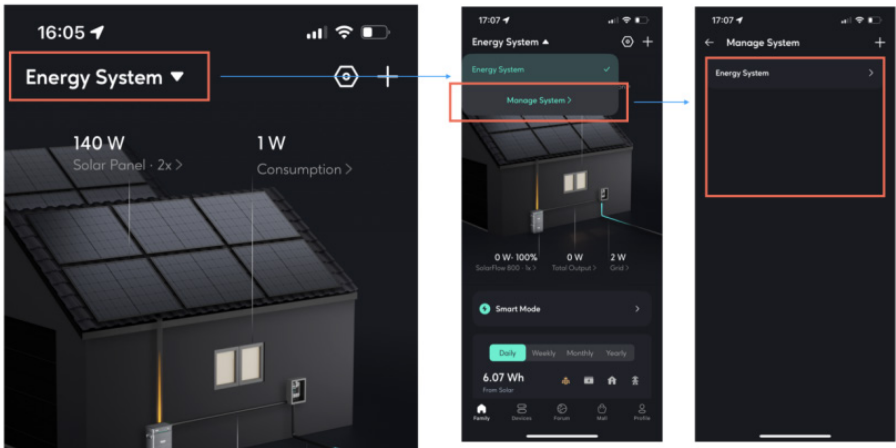

8.4.7 Logica di Gestione delle Eccezioni

1. Quando un dispositivo di accumulo energetico viene attivamente rimosso/eliminato dal sistema dall'utente, il sistema opererà con una potenza di uscita pari a 0W.

2. Quando un dispositivo di accumulo energetico è offline, disconnesso dalla rete o disconnesso dalla comunicazione con il sensore all'interno del sistema energetico:

- I dispositivi di accumulo energetico online all'interno del sistema continueranno a funzionare secondo la strategia corrispondente (trattando il dispositivo offline come un'unità fallita).
- I dispositivi di accumulo energetico offline all'interno del sistema smetteranno di emettere potenza e la loro uscita sarà impostata a 0W.

8.5 Altro

Cambio stile dell'interfaccia

"Fai clic su Profilo, seleziona Visualizzazione e puoi scegliere il tuo stile preferito per visualizzare l'interfaccia HEMS."

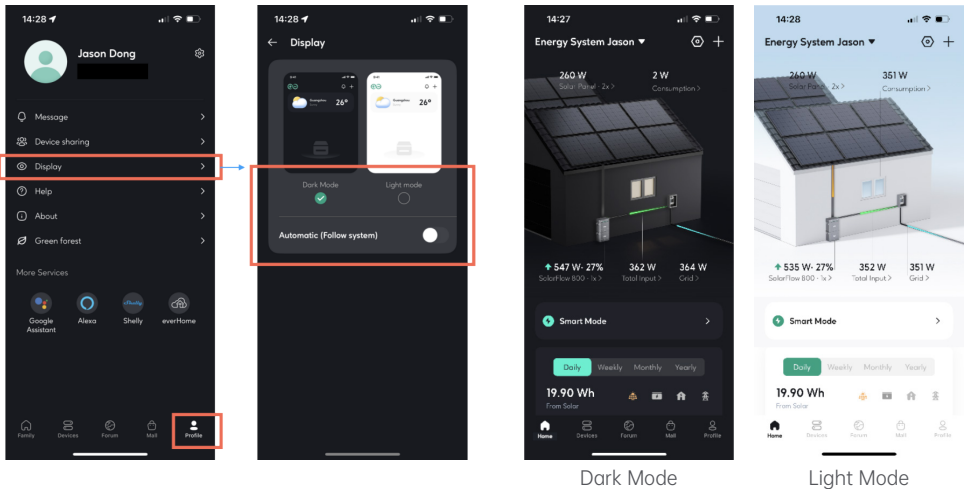

9. Manutenzione

9.1 Smontaggio del set SolarFlow 800

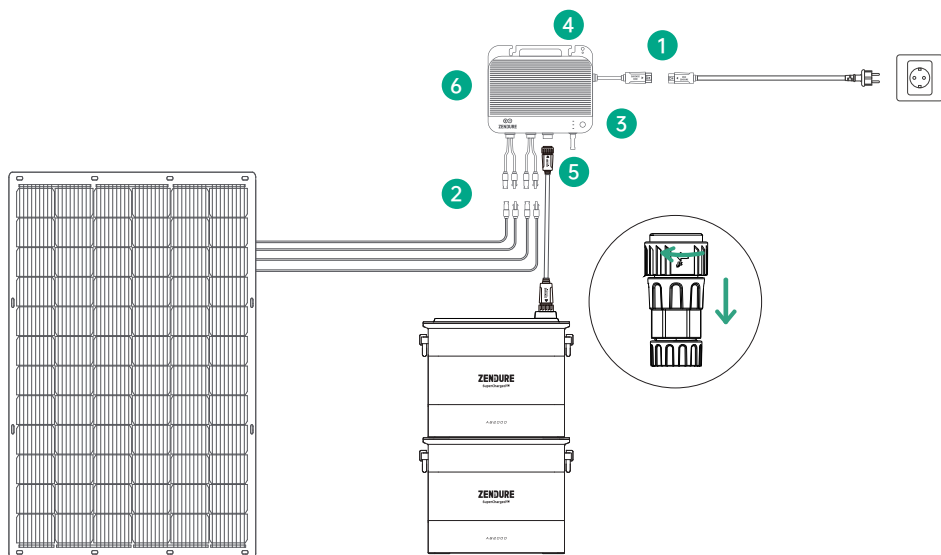

1. Spegnimento: Tenere premuto il pulsante di accensione sul SolarFlow 800 per 6 secondi per spegnerlo.
2. Scollegamento del cavo di alimentazione AC:
 - Scollegare il cavo AC dalla presa di corrente.
 - Premere il pulsante di rilascio del connettore AC sull'inverter ibrido SolarFlow 800 e rimuovere il cavo.
3. Rimozione dei cavi dei pannelli solari: Utilizza gli strumenti del kit accessori per scollegare i connettori tra l'ingresso fotovoltaico SolarFlow 800 e i cavi dei pannelli solari.
4. Supporti delle batterie aggiuntive: Svitare e rimuovere i supporti che fissano le batterie aggiuntive (non incluse nel pacchetto SolarFlow 800) dalla parete.
5. Scollegamento del cavo della batteria: Disconnettere il cavo che collega il SolarFlow 800 alla batteria aggiuntiva.
6. Rimozione dell'unità SolarFlow 800: Svitare le viti di montaggio che fissano il SolarFlow 800. Rimuovere con cura le unità SolarFlow 800 e Microinverter dalla parete.

In conformità con le leggi e regolamenti applicabili, Zendure si riserva il diritto di interpretare in via definitiva questo documento e tutti i documenti relativi al prodotto, comprese, ma non limitate a, le durate di garanzia, l'idoneità ai servizi di garanzia e altre condizioni. Zendure si riserva inoltre il diritto di modificare questi documenti in seguito a aggiornamenti del prodotto.

Questo documento è soggetto a modifiche (inclusi aggiornamenti, revisioni o cessazioni) senza preavviso. Per le informazioni più recenti sui prodotti, visitare il sito ufficiale di Zendure:

zendure.com/pages/zendure-global-warranty

Vrijwaring

Disclaimer

Lees alle veiligheidsrichtlijnen, waarschuwingen en andere productinformatie in deze handleiding zorgvuldig, en lees eventuele labels of stickers op het product voordat u het gebruikt. Gebruikers dragen volledige verantwoordelijkheid voor het veilige gebruik en de bediening van dit product. Maak uzelf vertrouwd met de toepasselijke voorschriften in uw regio. U bent zelf verantwoordelijk voor het kennen van alle relevante voorschriften en voor het gebruik van Zendure-producten op een conform manier.

Inhoud

1. SolarFlow 800 Specificaties	172
2. Veiligheidsinstructies	173
2.1 Gebruiksaanwijzing	173
2.2 Afvoerhandleiding	173
2.3 EG-verklaring van conformiteit	174
3. Symbolen Gebruikt in deze Handleiding	174
4. Belangrijke Tips	175
5. Wat zit er in de doos?	175
6. Overzicht	176
6.1 Systeemoverzicht	176
6.2 Productoverzicht	177
6.3 Knopbediening	177
6.4 LED-display	178
7. Installatie van de SolarFlow 800	178
7.1 Voor de Installatie	178
7.1.1 Voor de Installatie	178
7.1.2 Locatie-en Installatievereisten	178
7.1.3 Hardware-Installatie	180
7.1.4 Installatietools	181
7.1.5 Aardingsinstallatie	181
7.2 Installatiehandleiding	181
7.2.1 De SolarFlow 800 aan de muur monteren	181
7.2.2 De SolarFlow 800 op de extra batterijen monteren	182
7.3 Kabelverbinding	182
7.3.1 Vóór de verbinding	182
7.3.2 Aansluiten op de extra batterijen	183
7.3.3 Verbinden met de zonnepanelen	184
7.3.4 Aansluiten op het Net	186
8. De Zendure-app	188
8.1 Downloaden & Registreren	188
8.2 SolarFlow 800 installeren	188
8.3 Hoe de SolarFlow 800 gebruiken	189
8.3.1 Status van het apparaat	189
8.3.2 Slimme Schakelaar	189
8.3.3 Real-time apparaatmonitoring	190
8.3.4 Apparaatinstellingen	190
8.4 Hoe het Home Energy Management System gebruiken	192
8.4.1 Hoe HEMS te creëren	192
8.4.2 Thuis situatie	194
8.4.3 Slimme Modus	197
8.4.4 Historische Gegevens	198
8.4.5 Systeeminstellingen	198
8.4.6 Systeembeheer	203
8.4.7 Exception handling logica	203
8.5 Meer	203
9. Onderhoud	204
9.1 Demontage van de SolarFlow 800-set	204

1.SolarFlow 800 Specificaties

PV-ingang	
PV Ingangspoorten	PV1-2
PV Ingangsspanningsbereik	14V-55V
Aantal MPPT's	2
Nominale PV-ingangsstroom	18A
MPPT Nominale Stroom	22,5A Max
Maximaal PV-ingangsvermogen	1200W (600W per ingang)
AC Ingang/Uitgang Vermogen	
Nominaal Vermogen	800W
Nominale Spanning	220V/230V/240V
Nominale Frequentie	50Hz/45-55Hz
Nominale Stroom	3.5A
Batterijparameters met SolarFlow 800 (Batterij Niet Inbegrepen)	
Nominale Batterijspanning	48VDC
Maximaal Ingangsvermogen	Één AB1000-seriebatterij: 960W
	Één AB2000-seriebatterij: 1200W
	Twee of meer batterijen: 1200W
Maximale Ontlaadvermogen	800W Max
Uitbreidbare Batterijhoeveelheid	6
Maximale Uitbreidbare Capaciteit	960x6=5.760Wh met AB1000 batterij
	1.920x6=11.520Wh met AB2000 batterij
Compatibiliteit	AB1000/2000 Serie Batterijen
Algemene Parameters & Omgevingsadaptiviteit	
Laadtemperatuur	-20°C tot 60°C (-4° F tot 140° F)
Ontlaadtemperatuur	-20°C tot 60°C (-4° F tot 140° F)
Opslagtemperatuur	-25° C tot 65° C (-13° F tot 149° F)
Afmetingen	274 × 231 × 47 mm
Gewicht	5 kg
IP Beoordeling	IP67
Maximale Relatieve Luchtvochtigheid	90%
Draadloze Verbinding	Bluetooth, 2.4GHz Wi-Fi
Bluetooth	Bluetooth 5.0
	Frequentie: 2402-2480MHZ Maximaal zendvermogen 20.0 dBm
Wi-Fi	Wi-Fi 4 (802.11b/n/g)
	Frequentie: 2412-2472MHZ Maximaal zendvermogen 20.0 dBm
OTA-activiteiten	Ondersteund

2. Veiligheidsinstructies

2.1 Gebruiksaanwijzing

1. Lees alle actuele documentatie zorgvuldig door voordat u het product installeert, gebruikt of onderhoudt, aangezien de documentatie in de loop van de tijd kan worden bijgewerkt.
2. Controleer of het product beschadigd, gebarsten, lekt, heet aanvoelt of andere afwijkingen vertoont, en controleer of de kabels schade vertonen voordat u het in gebruik neemt. Stop onmiddellijk met het gebruik van het product en neem contact op met onze klantenservice als er problemen zijn.
3. Plaats geen zware voorwerpen bovenop het product.
4. Zorg ervoor dat alle snoeren en stekkers intact en droog zijn voordat u deze aansluit om elektrocutie te voorkomen.
5. Installeer of bedien het systeem niet onder extreme weersomstandigheden zoals bliksem, sneeuw, zware regen, sterke wind, enz.
6. Om het risico op letsel te verminderen, is toezicht noodzakelijk wanneer het product in de buurt van kinderen wordt gebruikt.
7. Houd handen en vingers uit de buurt van de interne componenten van het product.
8. Gebruik voor veiligheidsdoeleinden alleen de originele oplader en kabels die voor het apparaat zijn ontworpen. Wij zijn niet aansprakelijk voor schade veroorzaakt door apparatuur van derden, en dit kan uw garantie ongeldig maken.
9. Houd een minimale afstand van 50 mm aan tussen het product en omliggende objecten.
10. Vermijd direct zonlicht tijdens de werking van het zonne-energiesysteem om oververhitting van het product te voorkomen. Plaats het product niet in de buurt van een warmtebron.
11. Installeer het product volgens onze gebruikershandleiding om schade aan het product of letsel aan andere personen te voorkomen.
12. Gebruik dit product niet in de buurt van sterke statische elektriciteit of sterke magnetische velden.
13. Plaats de apparatuur niet in een omgeving met brandbare of explosieve stoffen, gasen of rook. Aangezien het product afhankelijk is van de behuizing om warmte af te voeren, kan blootstelling aan overmatige hitte schade veroorzaken.
14. Trek bij het loskoppelen van het product aan de stekkers in plaats van aan de kabel om schade aan elektrische snoeren en connectors te voorkomen.
15. Gebruik het product niet boven zijn outputcapaciteit. Overbelasting kan leiden tot brand of letsel.
16. Gebruik geen beschadigde of gemodificeerde producten of accessoires. Beschadigde of gemodificeerde accu's kunnen onvoorspelbaar gedrag vertonen, wat kan leiden tot brand, explosies of letsel.
17. Bedien het product niet met een beschadigd snoer of stekker, of een beschadigde uitgangskabel.
18. Probeer het product niet uit elkaar te halen. Neem het mee naar een gekwalificeerd servicemedewerker wanneer onderhoud of reparatie nodig is. Onjuist weer in elkaar zetten kan leiden tot brand of elektrocutie.
19. Stel het product niet bloot aan vuur of hoge temperaturen.
20. Probeer de interne componenten van de apparatuur niet te vervangen door ongeautoriseerd personeel. Laat reparaties uitvoeren door een gekwalificeerde reparateur met gebruik van identieke vervangonderdelen. Dit zorgt ervoor dat de veiligheid van het product behouden blijft.
21. Het product heeft een beschermingsgraad van IP65, wat betekent dat het niet ondergedompeld mag worden in vloeistoffen. Als het product per ongeluk in water valt tijdens gebruik, plaatst u het dan op een veilige, open plaats en houdt u afstand totdat het volledig droog is. Het gedroogde product mag niet opnieuw worden gebruikt en dient op de juiste manier te worden afgevoerd volgens de afvoerrichtlijnen in deze handleiding.
22. Het product kan warm aanvoelen tijdens gebruik. Dit is een normale bedrijfsomstandigheid en zou geen reden tot bezorgdheid moeten zijn.
23. Om het risico op elektrocutie te verminderen, koppel de zonnepanelen, accu's en het elektriciteitsnet van het huis los voordat u onderhoud uitvoert.
24. Zorg ervoor dat u in een goed geventileerde ruimte werkt bij het opladen van de batterij en beperk de ventilatie op geen enkele manier, aangezien onvoldoende ventilatie permanente schade aan de apparatuur kan veroorzaken.
25. Maak het product niet schoon met schadelijke chemicaliën of schoonmaakmiddelen. Gebruik alleen een droge doek.
26. Beweeg of schud de eenheid niet terwijl deze in gebruik is, aangezien trillingen en plotselinge schokken kunnen leiden tot slechte verbindingen met de interne hardware.
27. Zorg ervoor dat het product en de batterijen stevig zijn geïnstalleerd om ongevallen en schade aan het product door vallen te voorkomen.
28. In geval van brand is alleen een poederblusser geschikt voor dit product.
29. Onderhoud aan batterijen moet worden uitgevoerd of gecontroleerd door personeel dat bekend is met batterijen en de vereiste voorzorgsmaatregelen.





2.2 Afvoerhandleiding

Volg lokale voorschriften: Houd u altijd aan de lokale voorschriften en richtlijnen voor het weggooien van batterijen, aangezien onjuiste behandeling schadelijk kan zijn voor het milieu en in strijd kan zijn met wettelijke vereisten.





2.3 EG-verklaring van conformiteit

ZENDURE TECHNOLOGY CO., LIMITED verklaart dat de SolarFlow 800 voldoet aan de richtlijn 2014/53/EU (RED), 2011/65/EU (RoHS), 2015/863/EU (RoHS).









De volledige tekst van de Conformiteitsverklaring is beschikbaar op het volgende webadres: <https://zendure.de/pages/download-center>

	De EU-verklaring van conformiteit kan worden aangevraagd op dit adres: https://zendure.de/pages/download-center
	Afvoer en Recycling Afvoer van verpakkingen: Gooi de verpakkingen gescheiden af op basis van het materiaal.
	Afvoer van oude apparatuur (van toepassing in de Europese Unie en andere Europese landen met gescheiden inzameling): Oude apparatuur mag niet bij het huisafval worden weggegooid. Elke consument is wettelijk verplicht om oude apparatuur die niet meer kan worden gebruikt, gescheiden van huisafval af te voeren, bijvoorbeeld bij een inzamelpunt voor recyclebare materialen. Om een goede recycling te waarborgen en negatieve impact op het milieu te voorkomen, moeten elektronische apparaten naar een geschikt inzamelpunt worden gebracht. Om deze reden zijn elektronische apparaten gemarkeerd met het symbool dat links is weergegeven.
	Batterijen en accu's mogen niet bij het huisafval worden weggegooid. Als consument bent u wettelijk verplicht om alle batterijen en accu's, ongeacht of ze schadelijke stoffen bevatten of niet, bij een aangewezen inzamelpunt af te voeren. Gemarkeerd met: Cd = Cadmium, Hg = Kwik, Pb = Lood. Ontlaad eventuele ingebouwde of accessoires-batterijen voordat u deze weggooit.

3. Symbolen Gebruikt in deze Handleiding

Symbolen	Uitleg:
	Hoog risico: Een hoog-risico gevaar dat, indien niet vermeden, kan leiden tot de dood of ernstige verwondingen.
	Belangrijke informatie: Belangrijke informatie waar u aandacht aan moet besteden.
	Inclusief bij uw product: Inclusief bij uw product.
	Optioneel: Optioneel (niet inbegrepen).
	Aanvullende informatie: Geeft aanvullende informatie over correct gebruik of nuttige tips.

4. Belangrijke Tips

	<p>Netgekoppelde regelgeving Het PV-systeem is gekoppeld aan het elektriciteitsnet. Controleer of dit in uw regio is toegestaan.</p>
	<p>Bescherm tegen direct zonlicht Zorg ervoor dat de SolarFlow 800 in een schaduwrijke omgeving wordt geplaatst om snelle temperatuurstijgingen te voorkomen die de prestaties kunnen beïnvloeden.</p>
	<p>Controleer accessoires Controleer of de benodigde accessoires aanwezig zijn voordat u met de installatie begint, aangezien sommige mogelijk apart moeten worden aangeschaft.</p>
	<p>Zendure-app downloaden Download na de installatie de Zendure-app om extra slimme functies en opties voor afstandsbediening te activeren.</p>
	<p>Aansluitijd op het net Na de installatie en de eerste opstart heeft de SolarFlow 800 ongeveer 1 minuut nodig om verbinding te maken met het elektriciteitsnet.</p>
	<p>Uitschakelprocedure Houd de knop op de SolarFlow 800 Hybrid-omvormer 6 seconden ingedrukt om het apparaat uit te schakelen. Koppel daarna alle stroomkabels los voor uw veiligheid.</p>
	<p>Veilige AC-uitvoer instellen Gebruik de Zendure-app om de AC-uitvoer voor thuisgebruik te configureren. Zorg ervoor dat de uitvoer voldoet aan de veiligheidslimieten voor stroom in uw land of regio om overbelasting te voorkomen.</p>
	<p>Optimale gebruiksomstandigheden Het wordt aanbevolen dit product te gebruiken in omgevingen met temperaturen tussen 15°C en 30°C, op een plek die vrij is van water, warmtebronnen of scherpe voorwerpen die schade kunnen veroorzaken.</p>
	<p>Niet demonteren Probeer het product niet zelf te demonteren. Voor reparatie of onderhoud kunt u contact opnemen met de officiële Zendure-kanalen. Onjuist gebruik kan brand of persoonlijk letsel veroorzaken.</p>

5. Wat zit er in de doos?

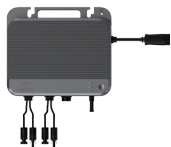

SolarFlow 800
Hybride Omvormer



Gebruikershandleiding

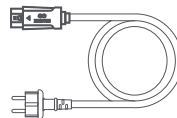

3m 10A AC-stroomkabel



Montageschroeven *2
Kunststof pluggen *2



Sleutel voor het verwijderen van de
zonnecconnector en AC-connector



Antenne

6.2 Productoverzicht

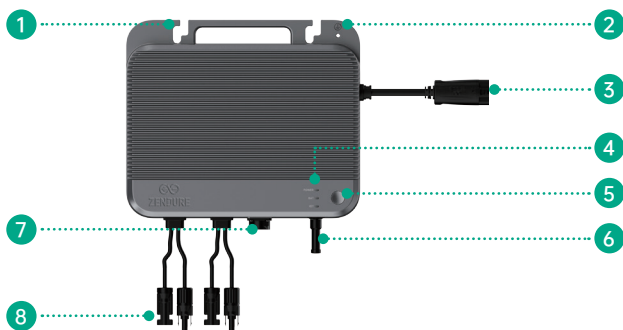



1	Omschrijving
2	Bevestigingsgaten
3	Aarde bevestigingsgat
4	AC-aansluiting naar het elektriciteitsnet
5	LED-indicator
6	Powerknop
7	Antenne
8	DC-aansluiting naar de AB1000/2000-serie batterijen

6.3 Knopbediening

Knop	Actie	Functie
	Lang drukken (2 seconden)	Zet de SolarFlow 800 hybride omvormer aan.
	Lang drukken (3 seconden)	Reset de Wi-Fi-verbinding van het apparaat.
	Lang drukken (6 seconden)	Zet de SolarFlow 800 hybride omvormer uit.

6.4 LED-display

Aanduiding	Beschrijving	Verklaring
	Continu groen	SolarFlow 800 is ingeschakeld
	Knipperend rood (snel)	Fout gedetecteerd in het SolarFlow 800-systeem.
	Knipperend groen(langzaam)	Apparaat maakt verbinding met het netwerk.
	Knipperend rood (snel)	Netwerkverbindingfout.
	Continu groen	Netwerkverbinding succesvol
	Knipperend groen(langzaam)	De batterij laadt op
	Continu groen	De batterij is aangesloten en functioneert normaal.
	Knipperend geel (snel)	Waarschuwing batterij bijna leeg.
	Knipperend geel(langzaam)	Het batterijpakket wordt voorverwarmd vanwege de lage temperatuur.
	Continu geel	Batterijwaarschuwing gedetecteerd.
	Knipperend rood (snel)	Batterijbeveiliging geactiveerd vanwege een kritieke storing.

7. Installatie van de SolarFlow 800

7.1 Voor de Installatie

7.1.1 Voor de Installatie



- Deze gebruikershandleiding beschrijft alleen de kabelverbinding en de assemblage van de SolarFlow 800 hybride omvormer. Voor de installatie van zonnepanelen, raadpleeg de instructies van de zonnepanelen en accessoires.
- Het wordt aanbevolen om de installatie van zonne-energie gerelateerde onderdelen op een zonnige dag uit te voeren, omdat het dan makkelijker is om de prestaties van het systeem te beoordelen en eventuele problemen te controleren.
- Als u uw zonnestroomsysteem direct wilt verifiëren en in gebruik wilt nemen, voltooi dan de installatie wanneer het weer zonnig is.

7.1.2 Locatie-en Installatievereisten

- Zorg voor een minimale ruimte van 15 cm rondom de voorzijde van de micro-omvormer, vooral nabij de warmteafvoerrribben, om een goede ventilatie, efficiënte warmteafvoer en betrouwbare draadloze communicatie te garanderen.
- Kies een locatie voor de SolarFlow 800; Zorg ervoor dat de SolarFlow 800 hybride omvormer zich binnen het Wi-Fi-dekkinggebied bevindt.

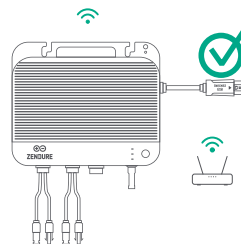
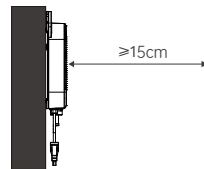

- Installeer de SolarFlow 800 binnen het bereik van de zonnepanelen en de 3m AC-kabel, anders kan een verlengkabel nodig zijn.

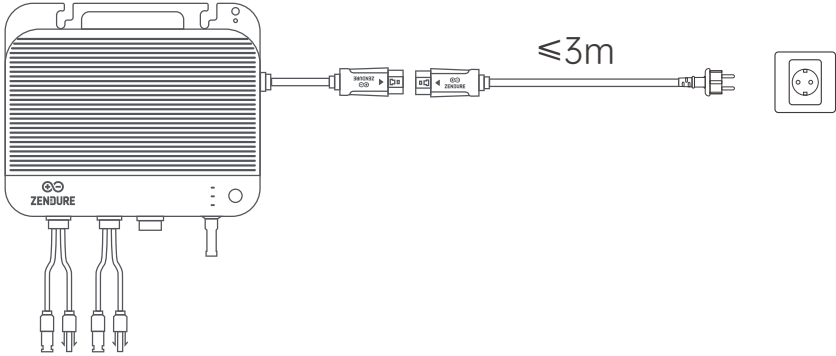

- Wanneer u de SolarFlow 800 installeert met AB1000/AB2000-batterijen (niet inbegrepen) en batterijkabel (niet inbegrepen), zorg dan dat de omvormer zich binnen het aansluitbereik van de zonnepanelen en de 0,7m/3m/5m batterijkabel bevindt, die beschikbaar zijn voor aankoop op de Zendure-website.

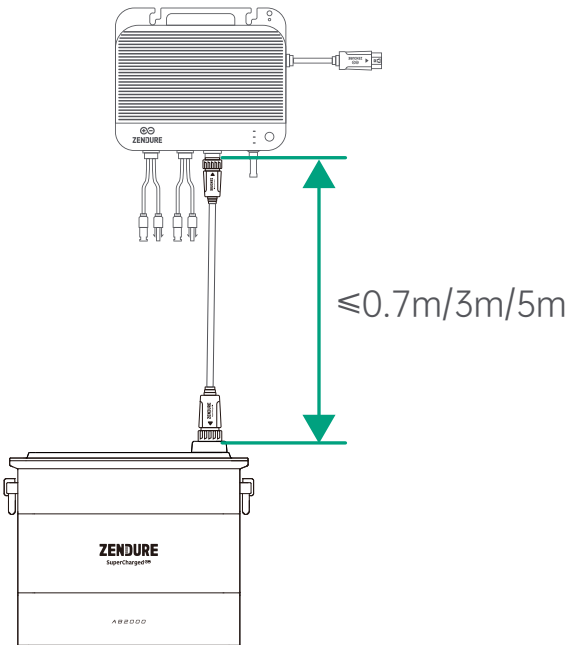

- Plaats de SolarFlow 800 niet in een gebied waar brandbare of explosieve materialen zijn opgeslagen.

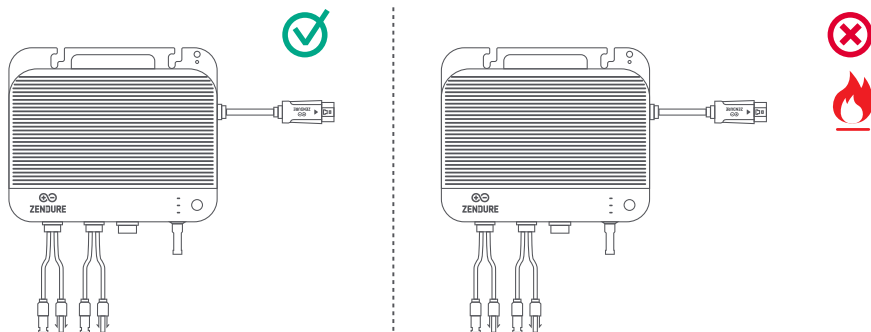

- De SolarFlow 800 heeft een IP67-classificatie, wat betekent dat hij geschikt is voor zowel binnen-als buitenshuis installatie. Om echter de optimale prestaties en levensduur te garanderen, plaats het apparaat op een locatie die beschermd is tegen direct zonlicht en regen.



7.1.3 Hardware-Installatie

- De SolarFlow 800 wordt geleverd zonder vooraf geïnstalleerde antenne. Zorg ervoor dat de antenne goed is bevestigd voordat u de hybride omvormer aan de muur monteert.

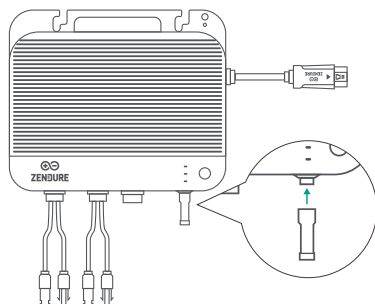

7.1.4 Installatietools



Inbussleutel



Werkhandschoenen



Rolmaat

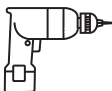

Elektrische boormachine



Watervaste marker

7.1.5 Aardingsinstallatie

De AC-kabel bevat een aarddraad, zodat de aarding direct via deze kabel kan worden uitgevoerd. Voor regio's met speciale vereisten kan een aardelektrode (niet meegeleverd) worden gebruikt om de externe aarding te voltooiën.

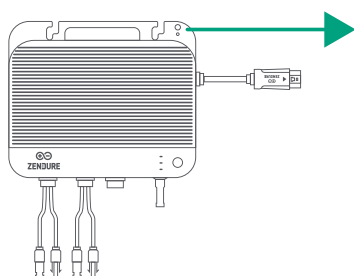

Aardingsgat voor een onafhankelijke aardverbinding (M4-schroeven niet meegeleverd)

7.2 Installatiehandleiding

7.2.1 De SolarFlow 800 aan de muur monteren

- Installeer de SolarFlow 800 op een locatie die beschermd is tegen direct zonlicht.
- Zonnepanelenkabels worden apart verkocht. Meet de afstand tussen de connector van het zonnepaneel en de zonneconnector van de SolarFlow 800 voordat je de uiteindelijke installatieplaats kiest.
- De SolarFlow 800 wordt geleverd zonder een geïnstalleerde Wi-Fi-antenne. Bevestig de Wi-Fi-antenne op de SolarFlow voordat je het apparaat op de muur monteert.

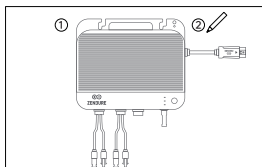

①

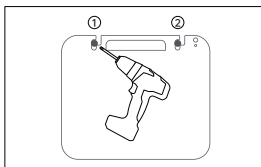

②

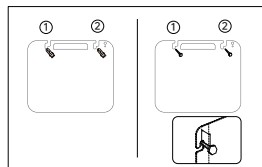

③

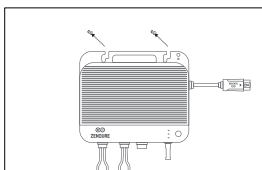

④

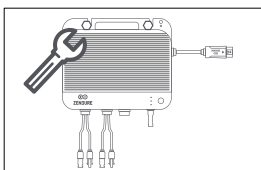

⑤

1. Markeer de montagelocaties

Kies de muur waar de SolarFlow 800 geïnstalleerd zal worden. Eén persoon houdt de SolarFlow 800 tegen de muur, waarbij de lange kant van de omvormer wordt uitgelijnd met de lange kant van de batterij, terwijl de andere persoon de twee schroefgaten markeert met een marker.

2. Boor de montagegemogelijkheden

Gebruik een boor om twee montagegemogelijkheden te maken, elk met een diameter van 8–10 mm, op de gemarkeerde posities.

3. Installeer de plastic pluggen

Steek de gele plastic pluggen stevig in de geboorde gaten. Schroef vervolgens de schroeven gedeeltelijk in, zodat ongeveer 1/3 van hun lengte zichtbaar blijft.

4. Hang de SolarFlow 800 op

Hang de SolarFlow 800 voorzichtig aan de zichtbare schroeven en zorg ervoor dat deze stevig is geplaatst.

5. Bevestig het apparaat

Terwijl één persoon de SolarFlow 800 stabiel houdt, draait de andere persoon de schroeven volledig in de muur en

7.2.2 De SolarFlow 800 op de extra batterijen monteren

Als de SolarFlow 800 wordt gebruikt met AB1000/2000-batterijen (apart verkrijgbaar), kan deze bovenop de batterij worden geplaatst.



Bij het koppelen van de micro-omvormer aan de batterij wordt aanbevolen om de micro-omvormer horizontaal bovenop de batterij te plaatsen, waarbij de lange en korte zijden zijn uitgelijnd. Hierdoor kan het verzonken gebied aan de achterkant van de SolarFlow 800 in elkaar grijpen met het verhoogde oppervlak van de batterij, wat de algehele stabiliteit vergroot.



- Zorg ervoor dat de SolarFlow 800 niet verder dan 3 meter van het stopcontact wordt geplaatst, overeenkomstig de lengte van de meegeleverde AC-stroomkabel. Als een grotere afstand nodig is, zijn AC-kabels van 3 en 5 meter beschikbaar op de Zendure-website.
- De SolarFlow 800 en de aangesloten batterijen moeten op een stabiele, harde en vlakke ondergrond worden geplaatst voor optimale prestaties.
- Plaats geen objecten op het oppervlak van de SolarFlow 800, omdat dit de warmteafvoer en draadloze communicatie kan beïnvloeden.

7.3 Kabelverbinding

7.3.1 Vóór de verbinding

	Afbeelding	Naam	Beschrijving	Geleverd / Niet geleverd
1		SolarFlow 800 Hybrid Omvormer	De SolarFlow 800 Hybrid Omvormer kan worden aangesloten op maximaal twee sets zonnepanelen en batterijen voor energieopwekking.	
2		3m 10A AC Kabel	Gebruikt voor de verbinding tussen de SolarFlow 800 en het elektriciteitsnet.	
3		AB1000/1000S, AB2000/2000S, AB2000X Batterijen	De uitbreidbare batterijen worden aangesloten op de SolarFlow 800 en slaan zonne-energie op voor huishoudelijk gebruik.	
4		Batterijkabel	Gebruikt voor de verbinding tussen de SolarFlow 800 en de uitbreidbare batterijen.	
5		Zonnepanelen	De SolarFlow 800 wordt aangesloten op de zonnepanelen voor het opwekken van energie. Het wordt aanbevolen om 2 tot 4 zonnepanelen aan te sluiten voor optimale prestaties.	
6		Zonnepaneelkabel	Standaard fotovoltaïsche module-connectoren voor het aansluiten van zonnepanelen op de SolarFlow 800.	
7		Zonnepaneel parallelkabel	Standaard fotovoltaïsche module-connectoren ontworpen om twee zonnepanelen op één enkele PV-ingang op de SolarFlow 800 aan te sluiten.	

Productplaatsing en Kabelbeheert

- Verplaats de SolarFlow 800 naar de uiteindelijke installatielocatie.
- De SolarFlow 800 dient zo te worden geplaatst dat de zonnepanelen-en AC-kabels recht naar beneden kunnen lopen zonder dat ze significant worden gebogen.

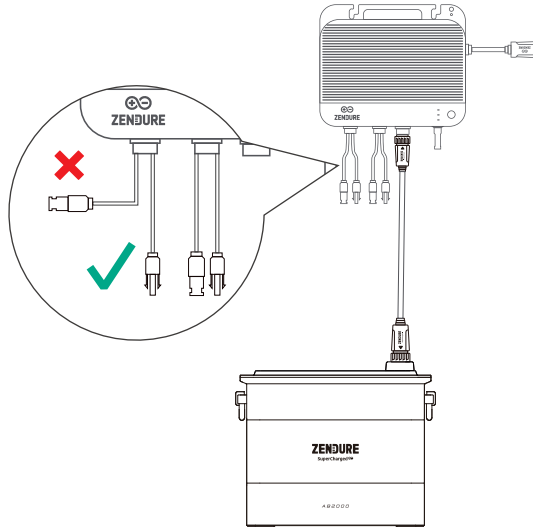

7.3.2 Aansluiten op de extra batterijen

"Verwijder de siliconen beschermhoes van de batterijterminal op de SolarFlow 800 en de Add-on batterijen (niet inbegrepen). Verbind de Add-on batterijen met de SolarFlow 800 met de batterijkabel. De terminals van de batterijkabel kunnen zelfvergrendelend zijn; wanneer je een klik hoort, heb je de batterijkabel goed aangesloten."

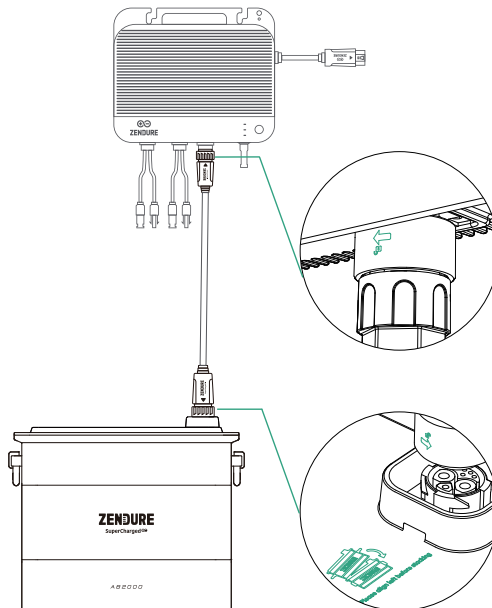

The arrow on the battery cable is in the front.: De pijl op de batterijkabel bevindt zich aan de voorkant.

The arrow on the battery connector and the "note" on the top of the AB1000 are on one side.: De pijl op de batterijkconnector en de "opmerking" aan de bovenkant van de AB1000 bevinden zich aan dezelfde kant.

"Een enkele SolarFlow 800 kan worden aangesloten op maximaal 6 AB1000/AB1000S/AB2000/AB2000S batterijen, die samen een maximale capaciteit van 11,52 kWh kunnen bereiken.

- Ontkoppel ze niet tijdens het laad-/ontlaadproces.
- Raak de metalen pinnen van de poorten niet met je handen of andere voorwerpen aan. Maak ze voorzichtig schoon met een droge doek indien nodig.
- Het wordt aanbevolen om de beugels en schroeven die bij de batterijpacks zijn geleverd te gebruiken om de add-on batterijen veilig te bevestigen en stabiliteit te waarborgen."

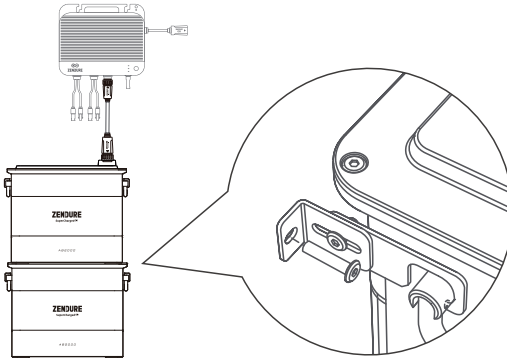

7.3.3 Verbinden met de zonnepanelen



"1. De SolarFlow 800 beschikt over twee onafhankelijke MPPT's, waarbij elke PV-ingang functioneert als een geïsoleerde MPPT.

- Voc (Open Circuit Voltage): Moet voor elke PV-ingang minder zijn dan 55V.
- Isc (Short Circuit Current): Moet voor elke PV-ingang minder zijn dan 22,5A.
- Aanbevolen Vermogensbereik: Elke PV-ingang ondersteunt zonnepanelen met een vermogensbereik van 400W tot 900W.

2. Voor optimale efficiëntie van de omvormer wordt aanbevolen een zonnepaneelkabel van 3 meter of korter te gebruiken. Dit zorgt voor verminderde energieverliezen tijdens de transmissie."

(1) Sluit één zonnepaneel aan op de SolarFlow 800. Zorg ervoor dat je de afstand meet en de zonnepanelen op de gewenste locatie installeert voordat je ze aansluit op de SolarFlow 800.

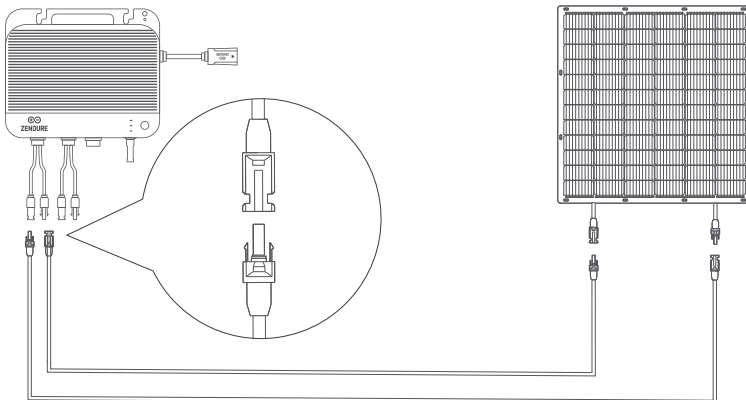

"De positieve en negatieve terminals van hetzelfde zonnepaneel moeten worden aangesloten op de overeenkomstige positieve en negatieve terminals van dezelfde PV-ingang om een goede elektrische stroom en systeemfunctionaliteit te waarborgen. Sluit geen panelen aan op verschillende PV-ingangen. Wij zijn niet aansprakelijk voor eventuele schade als gevolg van onjuiste aansluitingen."

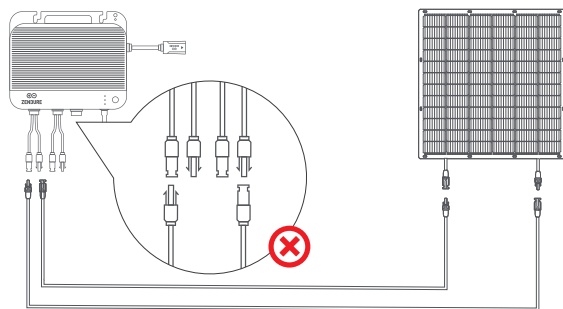

(2) Sluit vier zonnepanelen parallel aan.

Voordat je de zonnepanelen op de SolarFlow 800 aansluit, meet je de afstand en zorg je ervoor dat ze op de gewenste locatie zijn geïnstalleerd.

- Zorg ervoor dat de gecombineerde Voc (open circuit voltage) van de panelen die op een enkele PV-ingang zijn aangesloten, onder de 55V ligt.
- De totale stroom voor een enkele PV-ingang mag de kortsluitstroom van 22,5A niet overschrijden.

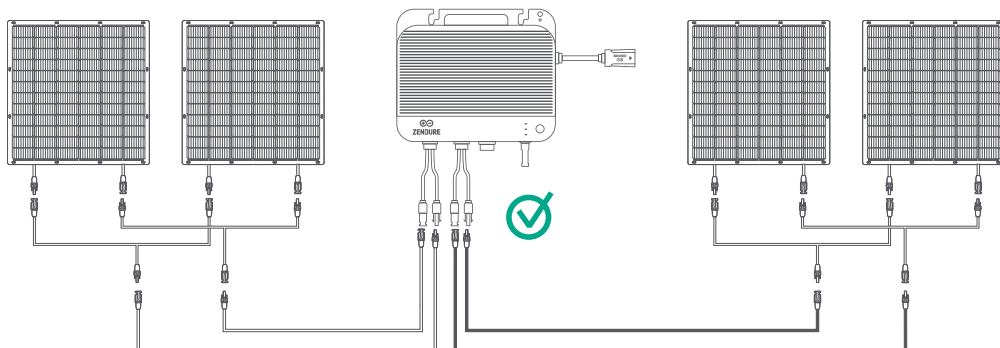

De positieve en negatieve terminals van hetzelfde zonnepaneel moeten worden aangesloten op de overeenkomstige positieve en negatieve terminals van dezelfde PV-ingang om een goede elektrische stroom en systeemfunctionaliteit te waarborgen. Sluit geen panelen aan op verschillende PV-ingangen. Wij zijn niet aansprakelijk voor eventuele schade als gevolg van onjuiste aansluitingen.

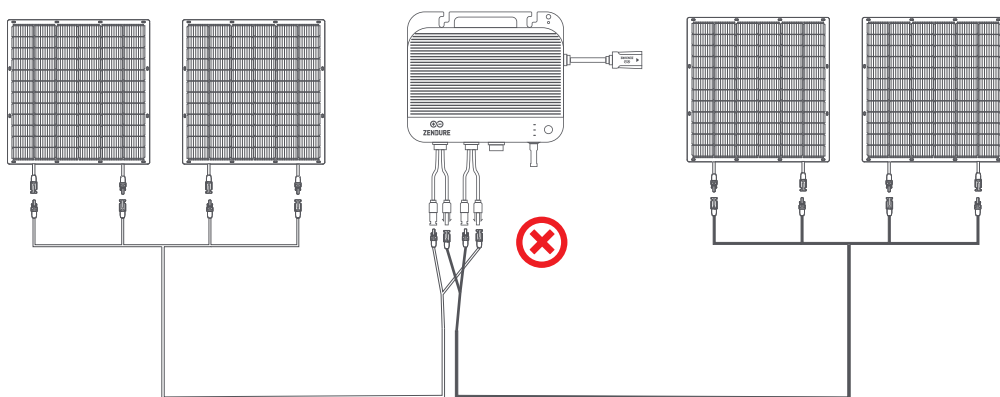

(3) PV-Kruisbronfout: De SolarFlow 800 is uitgerust met twee onafhankelijke PV-poorten, die elk overeenkomen met een onafhankelijke MPPT. De in het diagram getoonde verbindingmethode schakelt twee oorspronkelijk onafhankelijke PV-poorten parallel. Deze bekabelingsmethode leidt tot een PV-kruisbronprobleem, waardoor de vermogensverdeling tussen de twee PV-poorten ongelijk wordt en mogelijk schade aan het product veroorzaakt.

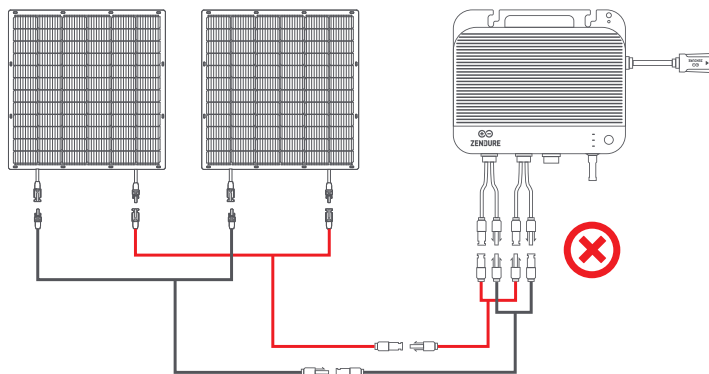

7.3.4 Aansluiten op het Net

(1) Kies de juiste stroomkring

Bij het aansluiten van de SolarFlow 800 op een huishoudelijke of zakelijke takstroomkring, is het belangrijk de juiste configuratie te kiezen om een veilige en efficiënte werking te garanderen.

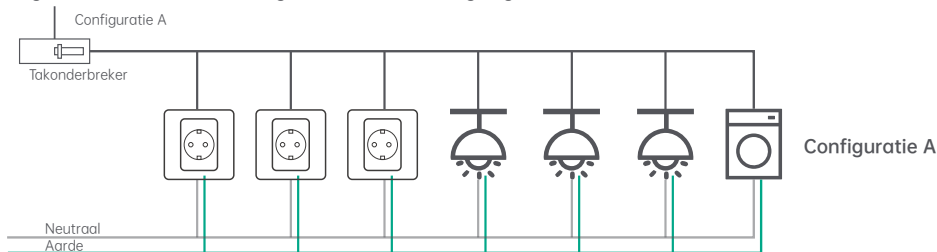

Deze configuratie is niet geschikt voor de SolarFlow 800, aangezien het meerdere belastingen bevat, zoals stopcontacten, verlichting en apparaten met hoog vermogen (bijv. vaatwassers, wasmachines). Deze onvoorspelbare en stroomintensieve belastingen verhogen het risico om de limieten van de takstroomkring te overschrijden tijdens de zonneproductie.

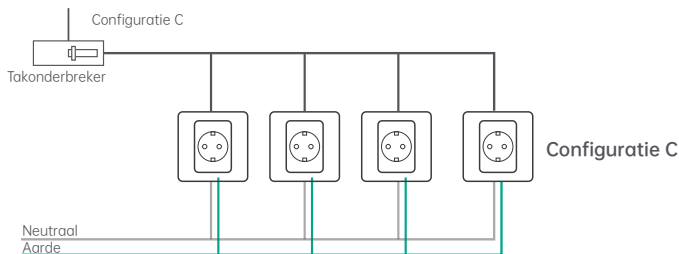

Deze opstelling is ideaal voor het aansluiten van de SolarFlow 800, aangezien het alleen stopcontacten bevat. Elk stopcontact kan afzonderlijk worden beschermd met de beschreven methoden. Als er ongebruikte slots in uw verdeelpaneel zijn, kan een elektricien deze configuratie tegen relatief lage kosten implementeren.

(2) Stekker in het stopcontact steken

Gebruik de meegeleverde AC-stroomkabel. Verbind eerst de kabel met de SolarFlow 800 en steek deze vervolgens in een huishoudelijk stopcontact op de juiste stroomkring.

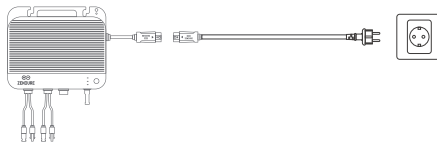

(3) Installatie van meerdere SolarFlow 800 sets

1. Tot drie SolarFlow 800 eenheden kunnen worden geïnstalleerd op een enkele fase, of afzonderlijk worden geïnstalleerd over de drie afzonderlijke fasen van een driefasensysteem.

2. Gebruik de Zendure-app om de AC-stroomuitvoer naar het elektriciteitsnet in te stellen, zodat deze de veiligheidslimieten die door uw land of regio zijn vereist, niet overschrijft.

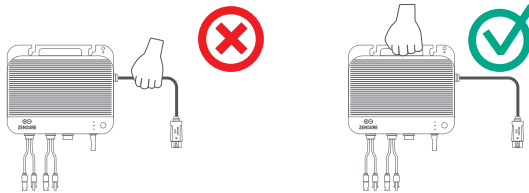

(3) Installatie van meerdere SolarFlow 800 sets

1. Tot drie SolarFlow 800 eenheden kunnen worden geïnstalleerd op een enkele fase, of afzonderlijk worden geïnstalleerd over de drie afzonderlijke fasen van een driefasensysteem.

2. Gebruik de Zendure-app om de AC-stroomuitvoer naar het elektriciteitsnet in te stellen, zodat deze de veiligheidslimieten die door uw land of regio zijn vereist, niet overschrijft.

Installatie in een enkel-fasensysteem

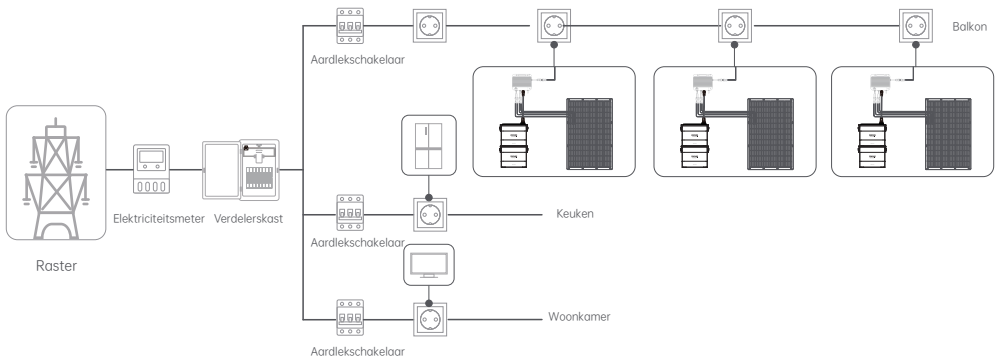

Installatie in een driefasensysteem

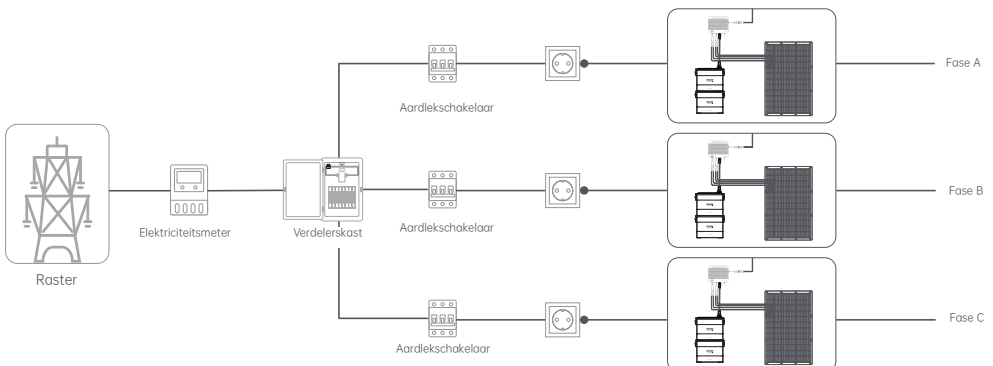

8. De Zendure-app

8.1 Downloaden & Registreren

Downloaden

1. Scan de QR-code.
2. Ga naar Google Play of de App Store, zoek naar "Zendure" en download de Zendure App.



Android App



iOS App

Downloaden & Inloggen

1. Open de Zendure App;
2. Volg de instructies om je account te registreren en in te loggen;
3. Als je de forumsectie van de app wilt zien, selecteer dan "Duitsland" tijdens de registratie.

8.2 SolarFlow 800 installeren

1. Na het openen van de app, klik op de knop "Apparaat toevoegen" rechtsboven;

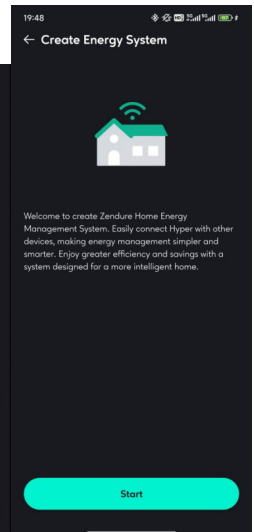
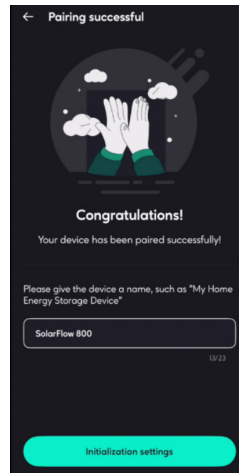
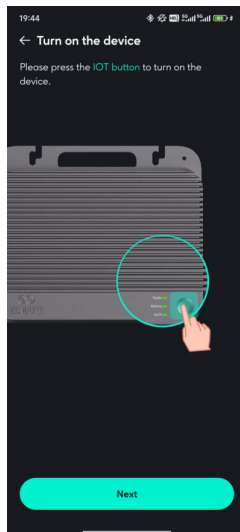

2. Ga naar de sectie "Apparaat toevoegen", de app zoekt automatisch naar nabijgelegen Zendure-apparaten. Als de SolarFlow 800 wordt gevonden, klik dan om deze toe te voegen;

3. Als het apparaat niet automatisch wordt gevonden, kun je naar beneden vegen om SolarFlow 800 te selecteren en de instructies volgen om het handmatig toe te voegen;

4. Nadat de SolarFlow 800 succesvol is toegevoegd, leidt de app je automatisch door het proces om een Home Energy Management System (HEMS) te creëren. Volg de aanwijzingen op het scherm om de initiële instellingen te voltooien en het systeem succesvol te creëren.

8.3 Hoe de SolarFlow 800 gebruiken

8.3.1 Status van het apparaat

1. Oplaad/ontlaadstatus

- Opladen: De batterij is in oplaadstatus.
- Ontladen: De batterij is in ontladstatus.
- Standby: Geen in-of uitgang, het apparaat staat in standbymodus.
- Bypass: De batterij is volledig opgeladen of heeft de SOC-limiet bereikt of is abnormaal, en de zonne-energie levert direct stroom aan het huis.

2. Energy Flow

Click to view the energy flow diagram.

3. Voorbeeldafbeelding van het product

4. Totale resterende batterijcapaciteit

Toont de totale resterende batterijcapaciteit; klik om de resterende capaciteit van verschillende batterijen te bekijken.

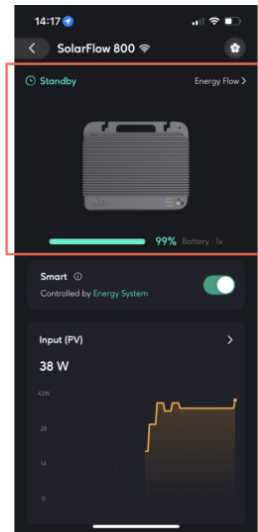

Device Status

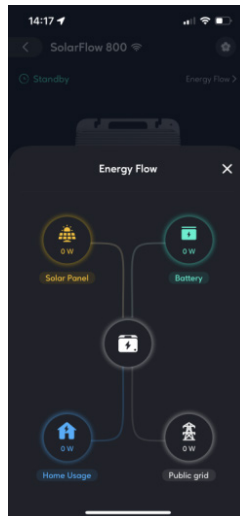

Energy Flow

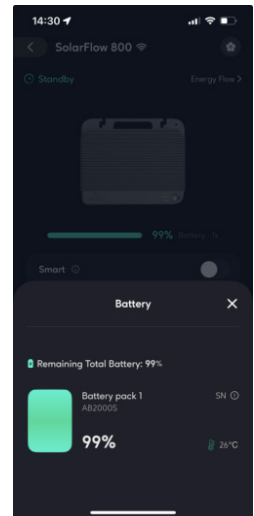

Battery

8.3.2 Slimme Schakelaar

1. Aanzetten

Wanneer ingeschakeld, wordt het apparaat gecontroleerd door het HEMS (Home Energy Management System). Handmatige bediening is niet beschikbaar, en je kunt de instellingen voor On-grid, Batterij-instellingen, Netwerkstandaarden en Energieverdelingsstrategie niet gebruiken.

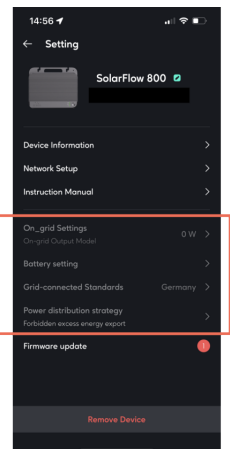
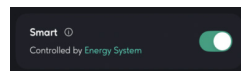

2. Uitzetten

Wanneer uitgeschakeld, wordt het apparaat uit de systeembesturing verwijderd. U kunt dan alle handmatige instellingen gebruiken.

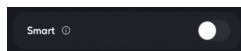

3. Ontwerpdoelen:

- Vermijd conflicten tussen HEMS en handmatige bediening tegelijkertijd.
- Laat je de mogelijkheid behouden om de apparaatinstellingen zelf aan te passen.

8.3.3 Real-time apparaatmonitoring

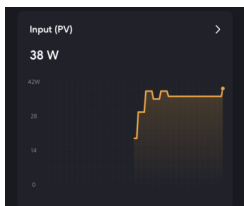

1. Ingang (PV)
Real-time totale zonnepaneel-energie-invoermacht, klik om het real-time vermogen van elk individueel zonnepaneel te bekijken.

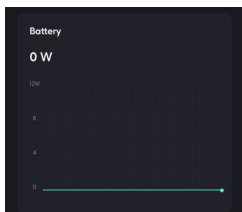

2. Batterij
Het batterijpakket als geheel, real-time gegevens over ontlad- of oplaadvermogen.

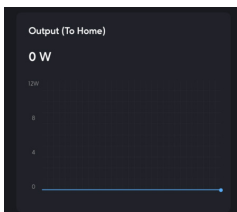

3. Uitgang (Naar Huis)
Het real-time AC-uitgangsvermogen van SolarFlow 800.

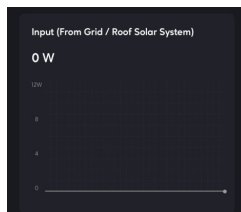

4. Ingang (Van Net/Grid of Dak-Zonnensysteem)
Het real-time AC-ingangsvermogen van SolarFlow 800.

8.3.4 Apparaatinstellingen

1. Accedi alla pagina delle Impostazioni

2.2. Informazioni sul Dispositivo

- Nome del Dispositivo

- SN del Dispositivo

3. Impostazioni Generali

- Informazioni sul Dispositivo: Altre informazioni.

- Configurazione della Rete: Riconfigurare la rete.

- Manuale d'Istruzioni: Versione elettronica del manuale del prodotto.

4. Impostazioni Comuni

- Impostazioni On-grid

- Modalità di ingresso On-grid: Specifica la potenza di carica AC (carica a potenza costante).

- Modalità di uscita On-grid: Specifica la potenza di scarica AC (scarica a potenza costante).

- Imposta il limite di potenza di uscita regolamentare: Il sistema non supererà questo valore di potenza di uscita di sicurezza in nessuna modalità di funzionamento, garantendo la sicurezza dell'impianto elettrico della tua casa.

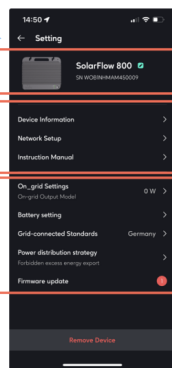
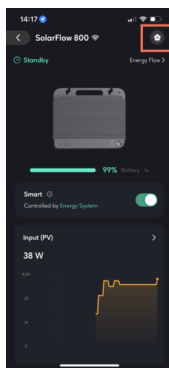

Device Information

General settings

Common settings



• Batterijinstellingen

Pas de ontladlimiet en oplaadlimiet van de batterij aan.

• Netwerknorm

Selecteer volgens de nationale normen die gelden op de locatie van de installatie van het apparaat, en schakel de spanning en frequentie van het apparaat voor opladen en ontladen.

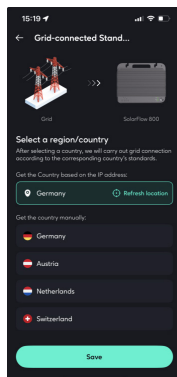
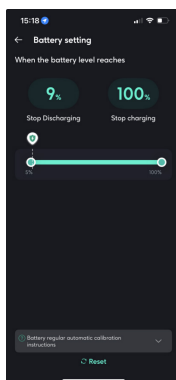

• Stroomverdelingsstrategie

Begrijp de prioriteit van de zonne-energie stroomverdeling binnen het systeem.

Stel in of overschot-energie-export is toegestaan:

• Toestaan: Nadat de batterij volledig is opgeladen, mag de zonne-energie die de huishoudelijke vraag overschrijdt terug het net in.

• Verboden: Nadat de batterij volledig is opgeladen, mag de zonne-energie die de huishoudelijke vraag overschrijdt niet terug het net in.

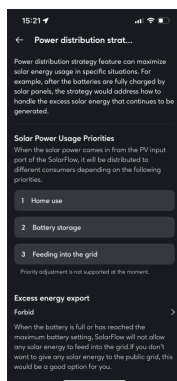
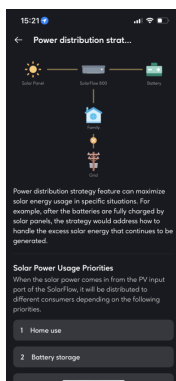

• Firmware-update

Zorg ervoor dat je apparaat is verbonden met Wi-Fi en een stabiele netwerkverbinding heeft.

Als er een belangrijke firmware-update beschikbaar is voor de SolarFlow 800, zal de app je door het updateproces leiden. Zorg ervoor dat je apparaten ingeschakeld zijn en verbonden met Wi-Fi voordat je de update uitvoert.

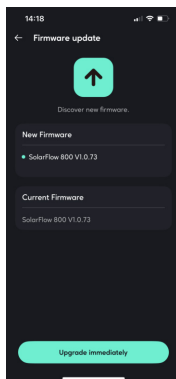

5.Apparaat verwijderen

Verwijder de verbinding tussen het apparaat en de app. Als je het apparaat opnieuw wilt bedienen via de app, moet je het apparaat opnieuw toevoegen.

8.4 Hoe het Home Energy Management System gebruiken

8.4.1 Hoe HEMS te creëren

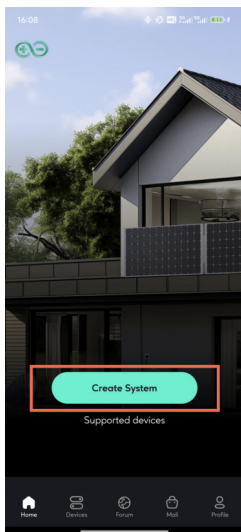

- Creëer via het Startscherm.
1. Systeem aanmaken: Klik op "Systeem aanmaken".

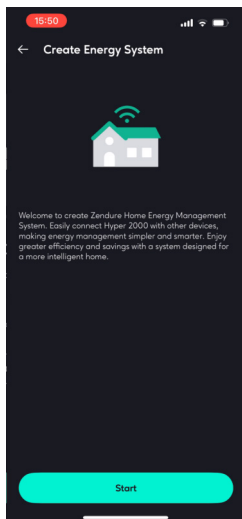

2. Energiesysteem aanmaken: Lees de systeeminstructie en klik op "Start" om naar het volgende scherm te gaan.

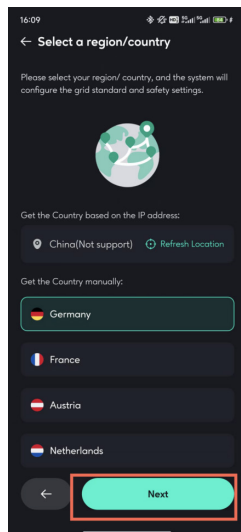

3. Selecteer regio/land: Volg de instructies om de nationale standaard voor apparatinstallatie in jouw land te selecteren en klik op "Volgende stap" om naar het volgende scherm te gaan.

4. Selecteer apparaat: Selecteer het apparaat. Om een systeem aan te maken, moet er een energie-opslagsysteem zijn dat het systeem ondersteunt. Momenteel wordt alleen de SolarFlow 800 ondersteund. Vorige apparaatmodellen worden tijdelijk niet ondersteund, maar je kunt op "Ondersteunde apparaten" klikken om ze te bekijken. Als er meters of stekkers in je huis zijn, kun je deze tegelertijd aan het systeem toevoegen. Klik op "Volgende stap" om naar het volgende scherm te gaan.

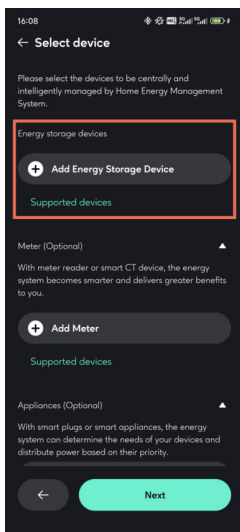

Er is geen SolarFlow 800.

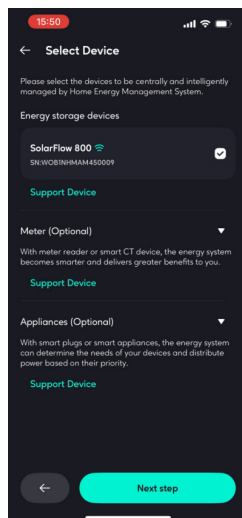

SolarFlow is toegevoegd.

5. Veiligheidsinstellingen: Stel het maximale uitgangsvermogen en het maximale ingangsvermogen in dat door het systeem wordt toegestaan om ervoor te zorgen dat het systeem veilig werkt. Na voltooiing klik je op "Volgende stap" om naar het volgende scherm te gaan.

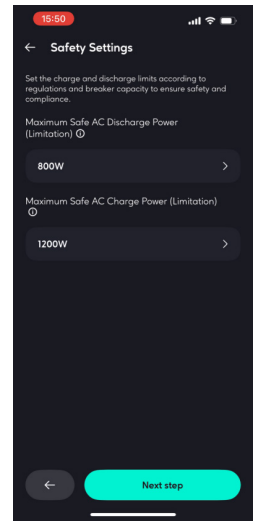

6. Basislastinstellingen: Het laad-en ontladplan van 00: 00 tot 24: 00. Als de gebruiker dit niet instelt, wordt een constant vermogen van 200W gebruikt. Wanneer het systeem geen Smart Meter of slimme apparaten heeft, wordt de invoer en uitvoer geregeld volgens het ingestelde basislastvermogen.

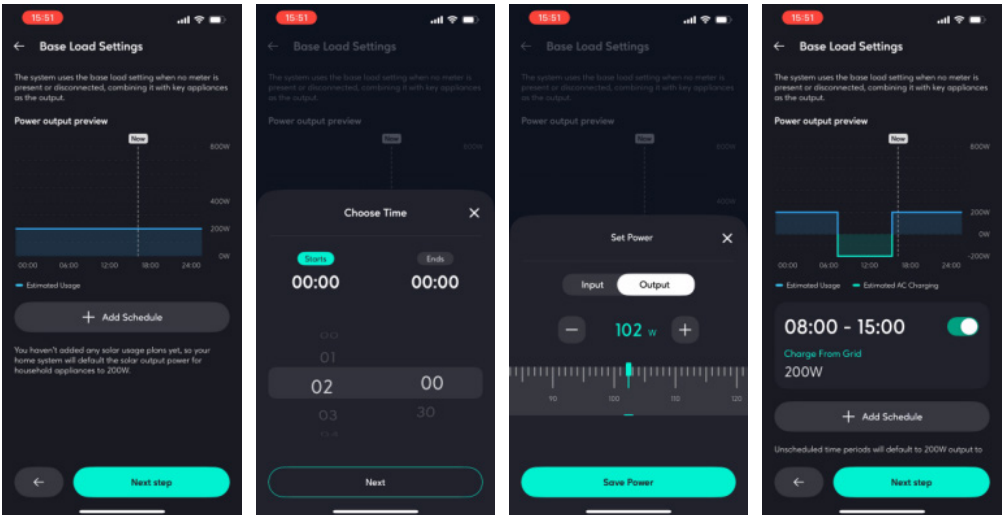

Zoals weergegeven, is het ingesteld om van 08: 00 tot 15: 00 200W van het net op te laden. Als het systeem niet verbonden is met een Smart Meter of slimme apparaten, zal het systeem gedurende de periode van 00: 00 tot 08: 00 een ontladactie van 200W uitvoeren, van 08: 00 tot 15: 00 een laadactie van 200W uitvoeren en van 15: 00 tot 24: 00 weer een ontladactie van 200W uitvoeren.

7. Systeem succesvol aangemaakt: Het systeem is succesvol aangemaakt. Je kunt je systeem een naam geven en het gebruiken.

- Systeem aanmaken met de initialisatie van SolarFlow 800:

Na het succesvol toevoegen van de SolarFlow 800 kun je het systeem aanmaken via de apparaat-initialisatiegids.

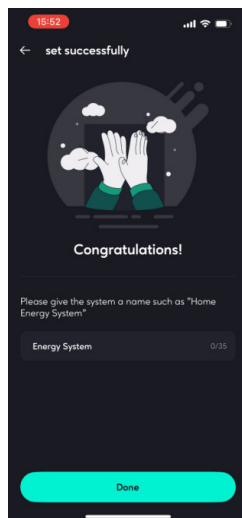

8.4.2 Thuis situatie

1. Zonnepaneel

Toont het vermogen van de zonnepanelen binnen het systeem en biedt de mogelijkheid om de gegevens per tak te bekijken.

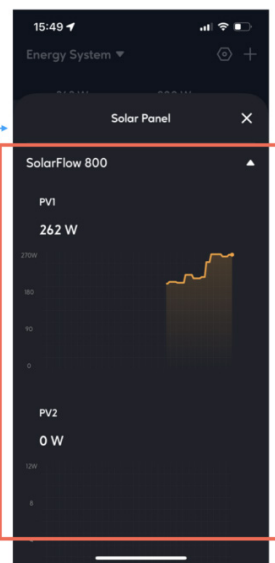
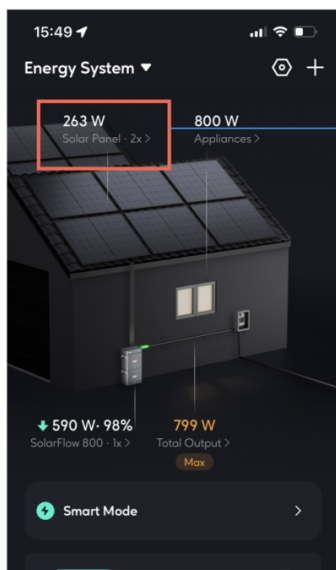

2. Verbruik

Toont het type elektriciteitsverbruik dat momenteel wordt gebruikt om de uitvoer van het energiesopslagsysteem te regelen.

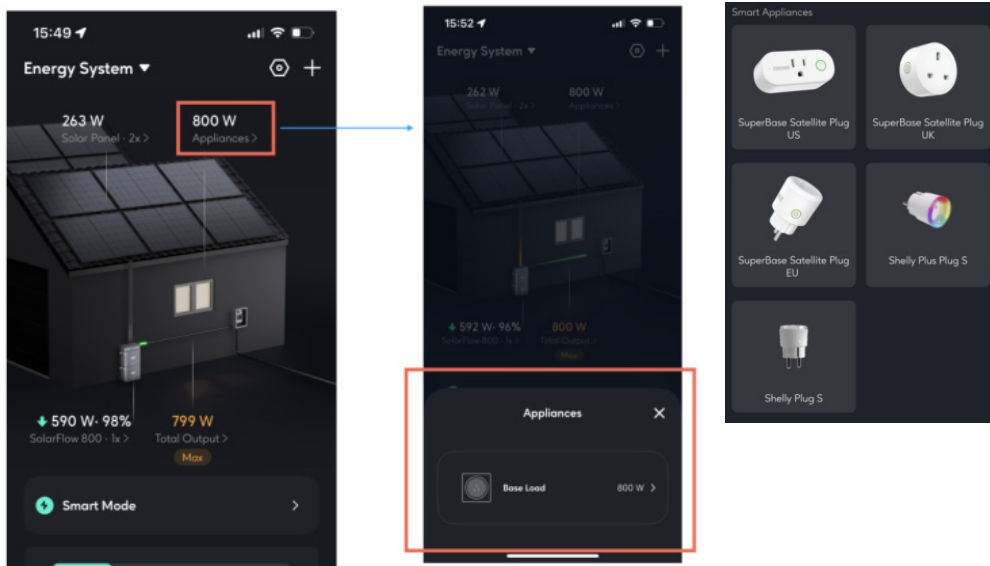

Zoals weergegeven in de afbeelding, heeft het huidige systeem nog geen sensoren (Slimme Apparaten) geconfigureerd. Het energiesysteem geeft automatisch uit volgens het basislastplan. Als het systeem is verbonden met een Slimme Apparaat, worden de gemonitorde waarden van de apparaten weergegeven.

3. Apparaatstatus

Toont de energieopslagsystemen binnen het huidige energiesysteem, inclusief hun laad-en ontladestatus. Klik om de gedetailleerde status van de energieopslagsystemen te bekijken.

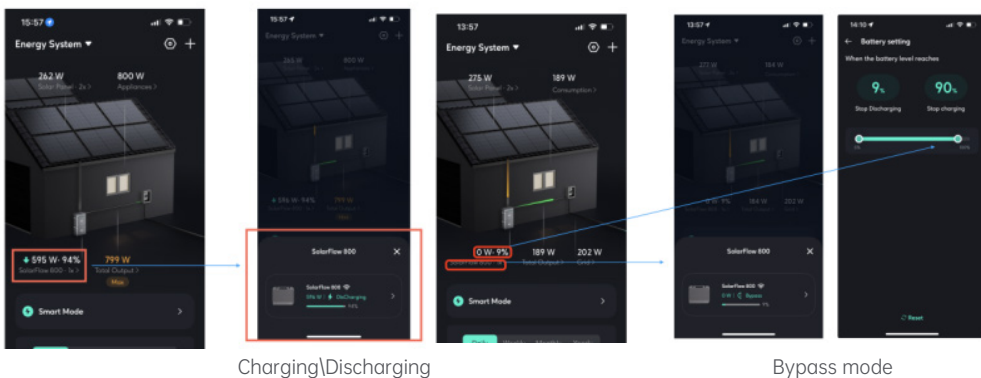

Charging\Discharging

Bypass mode

Zoals weergegeven in de afbeelding, wanneer de batterij volledig ontladen of volledig opgeladen is, schakelt de energieopslagbatterij over naar de Bypass-modus en wordt de ingangenergie van de zonnepanelen direct naar het huis geleid.

Als je wilt dat het systeem blijft laden of ontladen, hoef je alleen maar naar de systeeminstellingen te gaan en de laad-en ontladlimieten van de batterij aan te passen op basis van je eigen gebruikseisen.

4. Totale Uitvoer/Invoer

De totale ontlad- of laadcapaciteit van alle energieopslagsystemen naar het huishouden.

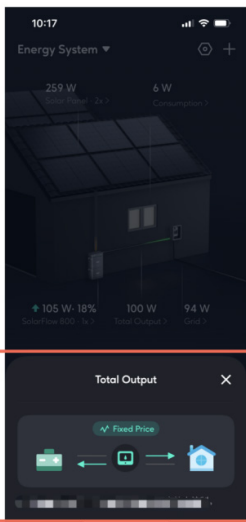
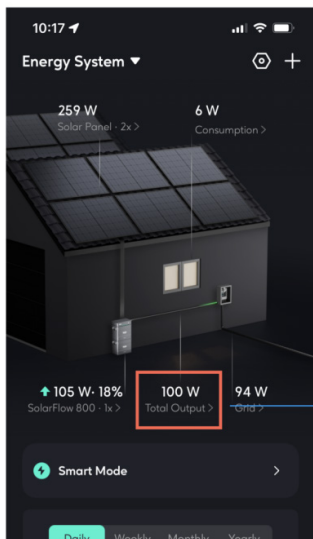

Max

Wanneer de maximale veilige waarde is bereikt, wordt een "Max"-markering weergegeven (zoals hieronder afgebeeld). Door op de "Max"-markering te klikken, kun je de veilige waarde aanpassen.

5. Net

Als er een Slimme Meter in het systeem is geïnstalleerd, kan de energiestroom tussen het huis en het elektriciteitsnet hier worden gedetecteerd.

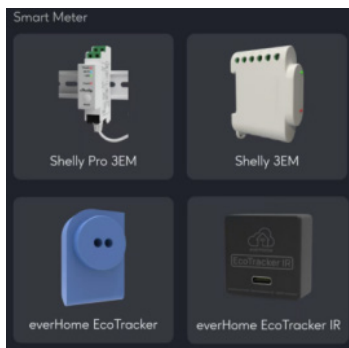
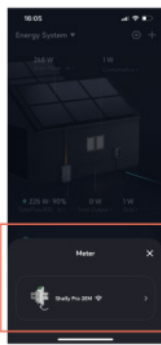

Er is geen slimme meter.

Slimme meter is beschikbaar.

Ondersteunde slimme meter.

8.4.3 Slimme Modus

Momenteel wordt alleen Slimme Modus aangeboden. Slimme Modus kan automatisch de beste werkingsstrategie selecteren op basis van de apparaatsconfiguratie binnen het systeem en de elektriciteitsprijzen.

• Slimme Modus Operationele Strategie:

-Als een Slimme Meter is geconfigureerd, wordt de output van het energieopslagsysteem dynamisch gecontroleerd op basis van de realtime monitoringsgegevens van de Slimme Meter.

-Als er geen Slimme Meter is, maar een slim apparaat is geconfigureerd, wordt de output van het energieopslagsysteem dynamisch gecontroleerd op basis van de realtime monitoringsgegevens van het slimme stopcontact.

-Als er noch een Slimme Meter noch een slim stopcontact aanwezig is, wordt de output van het energieopslagsysteem gecontroleerd op basis van het basislastplan.

-Slimme Meter > Slim Stopcontact > Basislastplan

-Bij dynamische elektriciteitsprijzen wordt ontladen volgens de strategie tijdens periodes met hoge en normale elektriciteitsprijzen, en opgeladen tijdens periodes met lage elektriciteitsprijzen.

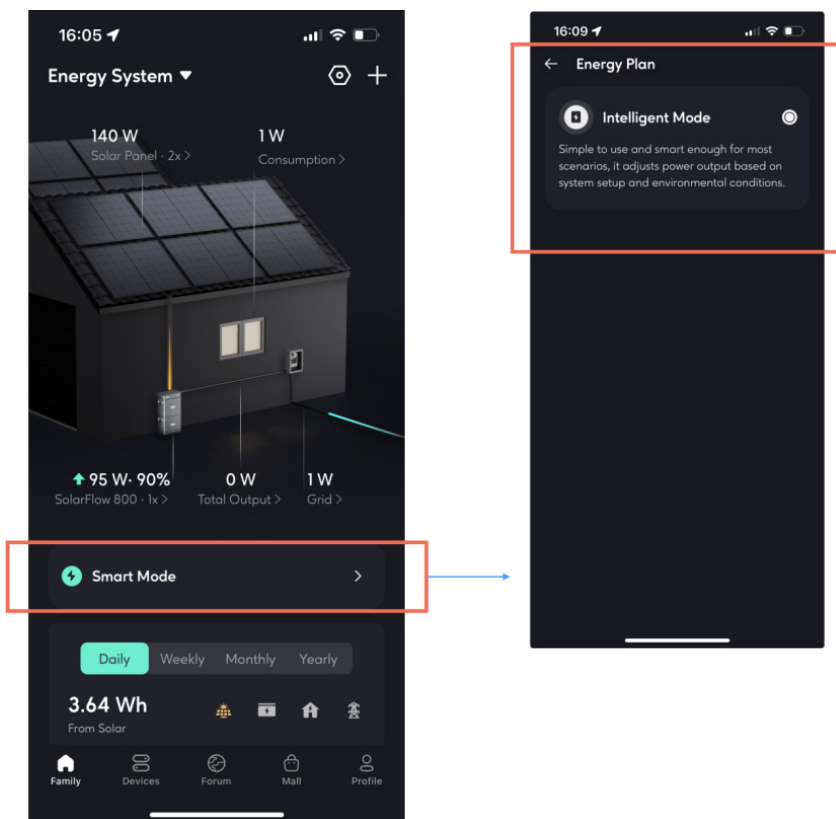

Als u het systeem snel naar een bepaalde strategie wilt schakelen, hoeft u alleen maar apparaten in de systeeminstellingen toe te voegen of te verwijderen, de elektriciteitsprijzeninstellingen aan te passen en de basislastcurve aan te passen.

8.4.4 Historische Gegevens

De nieuw verbeterde sectie voor historische gegevens stelt u in staat om de historische gegevens van alle apparaten binnen het gehele systeem te bekijken. Beschikbare gegevens die u kunt bekijken:

- Zonne-energie: Gegevens van uw energieopslagsysteem (zoals SolarFlow 800).
- Batterij opladen en ontladen: Gegevens van uw energieopslagsysteem (zoals SolarFlow 800).
- Huishoudelijk energieverbruik: Gegevens van uw energieopslagsysteem (zoals SolarFlow 800).
- Net: Gegevens van uw Slimme Meter.

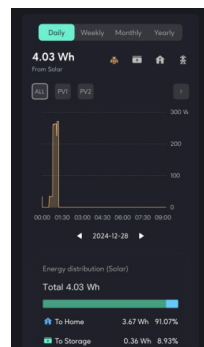

8.4.5 Systeeminstellingen

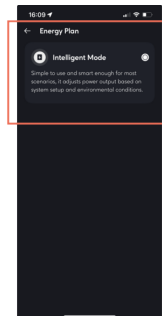
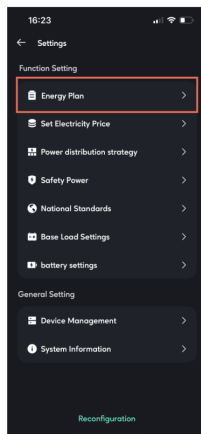
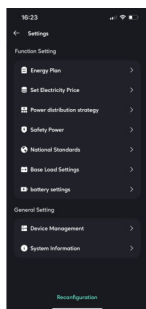
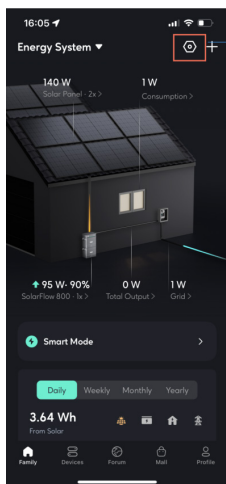

- Functie-instellingen

Energieplan: Toont het energieplan dat momenteel draait in het energiesysteem.

- Impostare il Prezzo dell'Elettricità:

- Se scegli un prezzo fisso dell'elettricità, dovrai inserire manualmente il prezzo.

- Se scegli un prezzo dinamico, seleziona la fonte del prezzo dell'elettricità in base alle tue esigenze effettive, imposta le tue fasce di prezzo alte e basse e il sistema scaricherà automaticamente secondo la strategia durante i periodi di alta tariffa e caricherà durante i periodi di bassa tariffa (la carica è limitata dalla potenza massima di carica sicura).

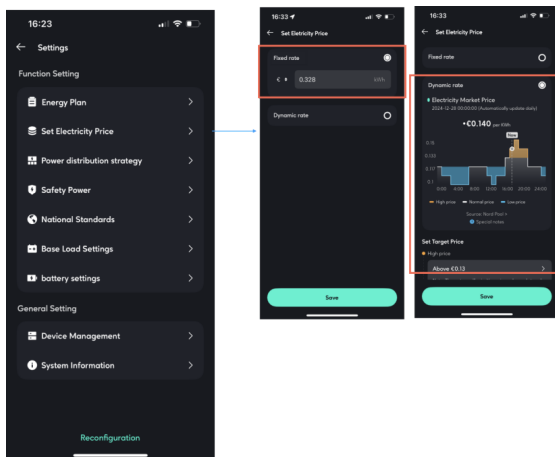

- Stel elektriciteitsprijs in

- Als u kiest voor een vaste elektriciteitsprijs, moet u de prijs handmatig invoeren.

- Als u kiest voor een dynamische elektriciteitsprijs, selecteer dan de bron van de elektriciteitsprijs op basis van uw werkelijke behoeften, stel de verwachte hoge en lage elektriciteitsprijbereiken in, en het systeem zal automatisch ontladen volgens de strategie tijdens periodes van hoge elektriciteitsprijzen en opladen tijdens periodes van lage elektriciteitsprijzen (opladen wordt beperkt door de maximale veilige laadvermogen).

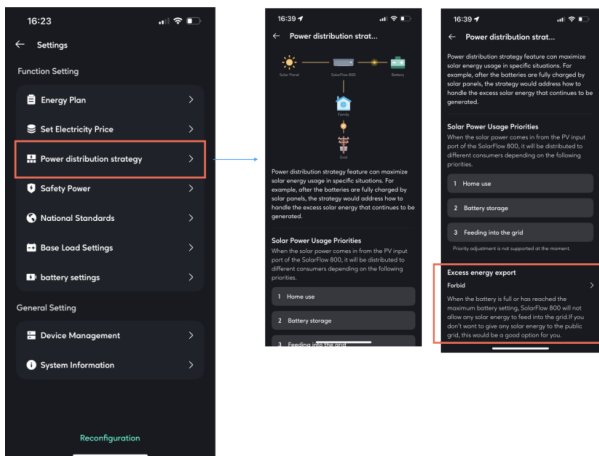

- Veilige Vermogen

Het totale ontlad-en laadvermogen van het systeem zal deze veilige ontladvermogenlimiet en veilige laadvermogenlimiet niet overschrijden.

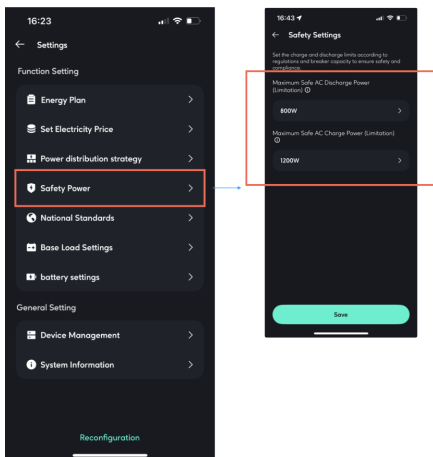

- Nationale Standaarden

Selecteer volgens de nationale normen die op de installatieplaats van de apparatuur gelden en pas de spanning en frequentie van de laad-en ontladprocessen van de apparatuur aan.

- Basislastinstellingen

Het laad-en ontladvermogenplan van 0: 00 tot 24: 00. Maximaal 10 taken kunnen tegelijkertijd worden ingesteld.

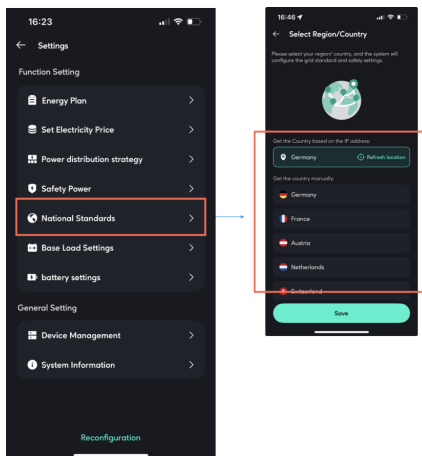

- Batterijinstellingen

Pas de ontladlimiet en laadlimiet van alle energieopslagsystemen aan.

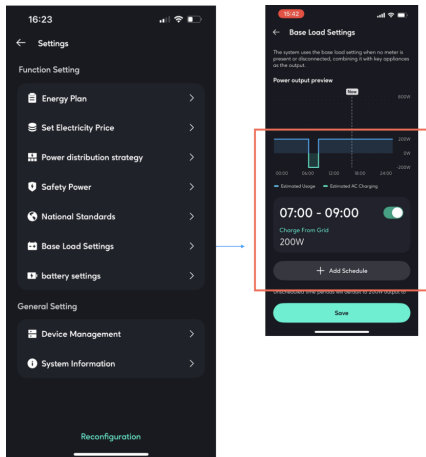

• Impostazioni della Batteria

Regola il limite di scarica e carica delle batterie di tutti i dispositivi di accumulo energetico.

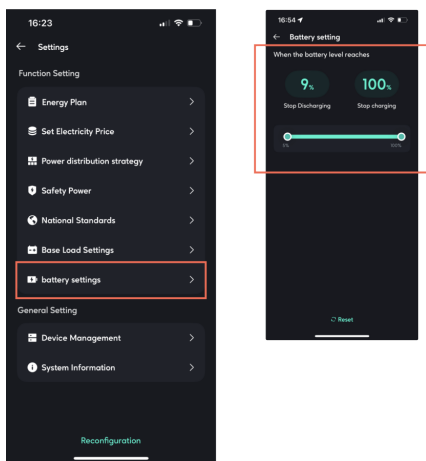

• Algemene Instellingen

-Apparaatbeheer Hier kunt u alle apparaten binnen het systeem toevoegen of verwijderen.

Wanneer meerdere energieopslagapparaten in werking zijn, geldt de volgende uitzonderinglogica:

Offline apparaten zullen hun uitgang actief uitschakelen naar 0W, en de overige online apparaten zullen actief hun doelvermogen overnemen.

Er kunnen meerdere energieopslagapparaten worden toegevoegd, maximaal één slimme meter en meerdere slimme apparaten.

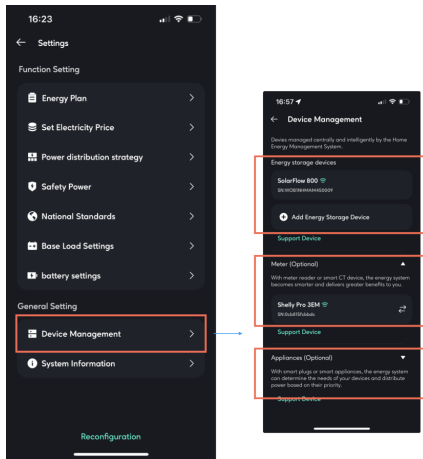

- **Systeeminformatie**

Hier kunt u de naam van het energieopslagsysteem wijzigen.

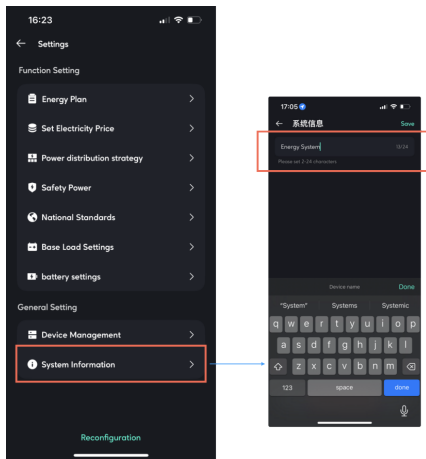

8.4.6 Systeembeheer

Hier kunt u toegang krijgen tot alle beschikbare thuisenergie systemen, inclusief degene die u hebt aangemaakt en degene waarbij u zich hebt aangesloten als lid van iemands anders systeem.

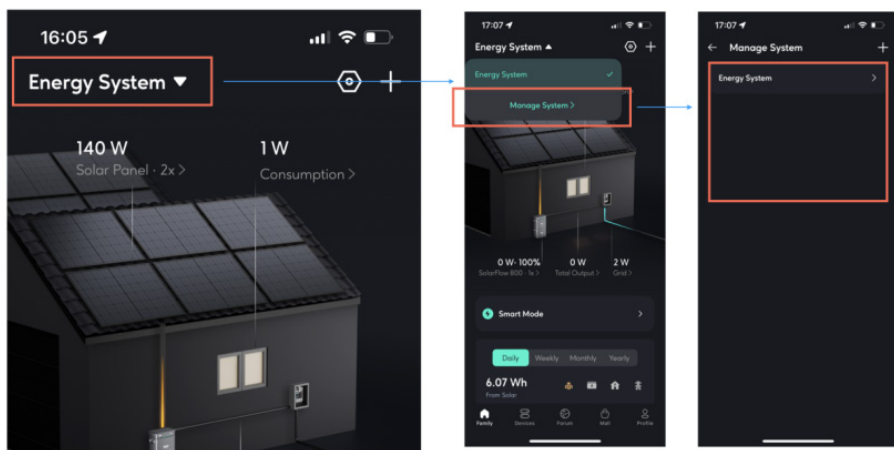

8.4.7 Exception handling logica

- Wanneer een energieopslagsysteem actief door de gebruiker uit het systeem wordt verwijderd/verwijderd: het systeem werkt met een uitgang van 0W.
- Wanneer een energieopslagsysteem offline is, losgekoppeld is van het netwerk, of losgekoppeld is van de sensorcommunicatie binnen het energiebeheersysteem:
- Online energieopslagapparaten binnen het systeem: blijven werken volgens de bijbehorende strategie (behandel het offline apparaat als een defect apparaat).
- Offline energieopslagapparaten binnen het systeem: schakelen de uitgangspower uit en stellen deze in op 0W.

8.5 Meer

Interface-stijl schakelen

Klik op Profiel, selecteer Weergave, en je kunt je voorkeursstijl kiezen om de HEMS-interface te bekijken.

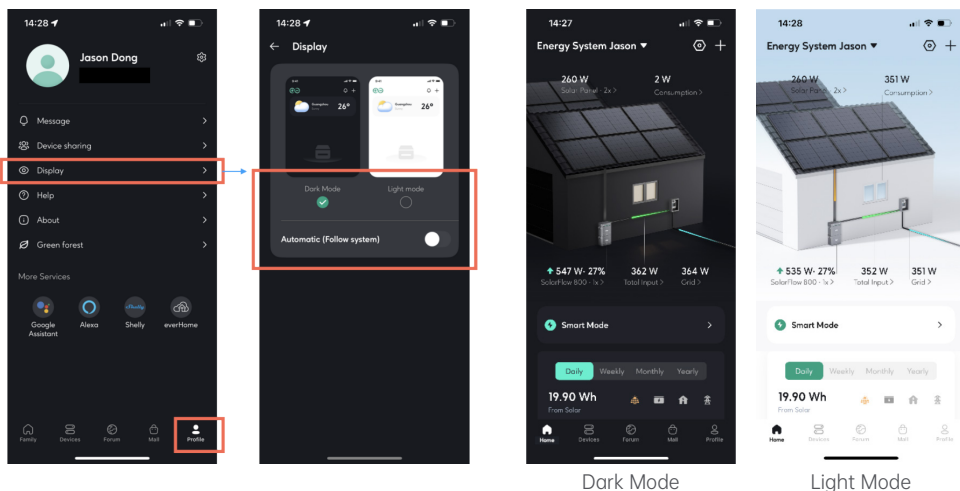

Dark Mode

Light Mode

9. Onderhoud

9.1 Demontage van de SolarFlow 800-set

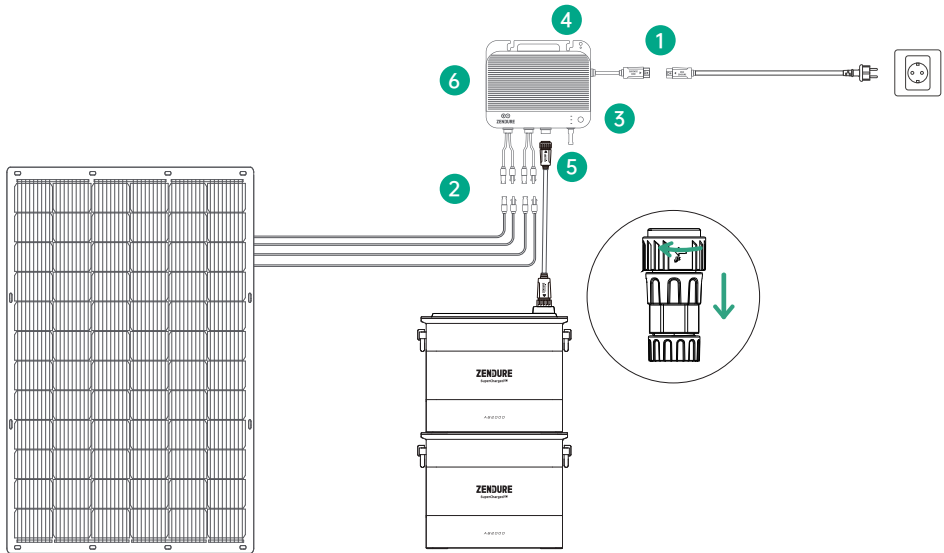

1. Uitschakelen: Houd de aan/uit-knop op de SolarFlow 800 gedurende 6 seconden ingedrukt om het apparaat uit te schakelen.
2. AC-stroomkabel loskoppelen:
 - Haal eerst de AC-kabel uit het stopcontact.
 - Druk op de ontgrendelknop van de AC-connector op de SolarFlow 800 hybride omvormer en trek de kabel los.
3. Zonnepaneelkabel verwijderen: Gebruik de gereedschappen van het accessoireset om de connectoren tussen de fotovoltaïsche ingang van de SolarFlow 800 en de zonnepanelen kabels los te koppelen.
4. Beugels van uitbreidingsbatterijen: Schroef de beugels los en verwijder deze van de muur. Deze beugels houden de uitbreidingsbatterijen vast (niet inbegrepen bij de SolarFlow 800).
5. Batterijkabel loskoppelen: Ontkoppel de kabel die de SolarFlow 800 met de uitbreidingsbatterij verbindt.
6. SolarFlow 800-eenheid verwijderen: Schroef de montagematerialen van de SolarFlow 800 los. Verwijder voorzichtig de SolarFlow 800-en micro-omvormereenheden van de muur.

In overeenstemming met de toepasselijke wet-en regelgeving behoudt Zendure zich het recht voor om dit document en alle gerelateerde productdocumenten, inclusief maar niet beperkt tot garantietermijnen, garantievoorwaarden en andere bepalingen, definitief te interpreteren. Zendure behoudt zich tevens het recht voor om deze documenten te wijzigen op basis van productupdates.

Dit document kan zonder voorafgaande kennisgeving worden gewijzigd (inclusief updates, herzieningen of beëindigingen). Voor de laatste productinformatie kunt u de officiële website van Zendure raadplegen:

zendure.com/pages/zendure-global-warranty

Help Center/Claim the Product Warranty

- EN Please scan the QR code to visit the Zendure Help Center or claim the product warranty.
- DE Scannen Sie den QR-Code, um das Help Center zu besuchen oder Ihre Garantie zu aktivieren.
- FR Scannez le QR code pour accéder au centre d'assistance ou activer la garantie de votre produit.
- IT Scansiona il QR code per accedere al Centro Assistenza o attivare la garanzia del tuo prodotto.
- ES Escanee el código QR para acceder al Centro de Ayuda o activar la garantía de su producto.
- NL Scan de QR-code om het Zendure Helpcentrum te bezoeken of de productgarantie in te schakelen.



Zendure USA Inc.
ZENDURE TECHNOLOGY CO., LIMITED
Hours: Mon -Fri 9: 00 -17: 00 Pacific
Phone: 001-800-991-6148 (US)
0049-800-627-3067 (DE)

Support / Contact:
<https://zendure.de/pages/contact>
<https://eu.zendure.com/pages/contact-us>
<https://zendure.com/pages/contact>

Website:
<https://zendure.de>
<https://eu.zendure.com>
<https://zendure.com>



Manufacturer: Zendure Technology Co., Limited
Address: Office 92, 15th Floor, Lee Garden Two, 28 Yun Ping Road, Causeway Bay, Hong Kong
© 2025 Zendure USA Inc. All Rights Reserved. Printed on recycled materials. Made in China



EU Importer: Zendure DE GmbH
Address: Rheinallee 1, 40549 Düsseldorf
E-mail: support@zendure.com
Phone: 0049-800-627-3067