

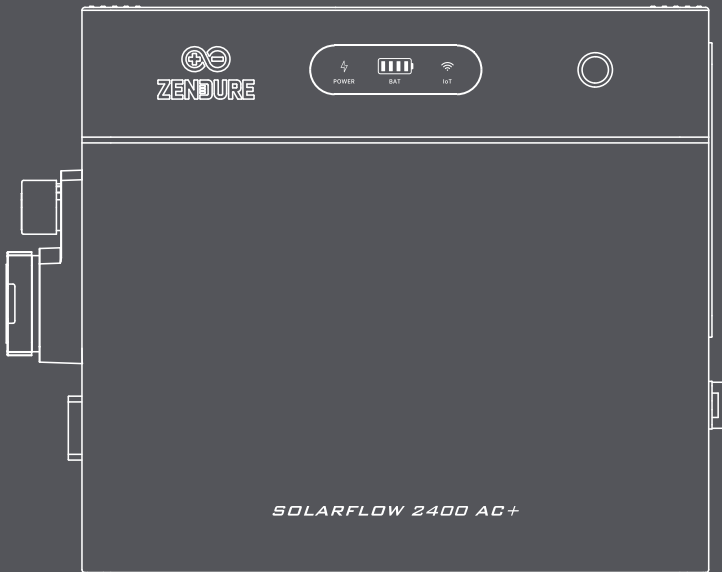

ZENDURE



SolarFlow 2400 AC+

User Manual / Bedienungsanleitung / Manuel d'utilisation /
Manuale d'uso / Manual de usuario / Gebruikershandleiding

Avertissement

Veillez lire attentivement toutes les consignes de sécurité, les avertissements et les autres informations du présent manuel, ainsi que les étiquettes/autocollants apposés sur le produit, avant toute utilisation. L'utilisateur est entièrement responsable de l'utilisation et de l'exploitation en toute sécurité de ce produit. Assurez-vous de connaître et de respecter la réglementation applicable dans votre pays/région lors de l'utilisation des produits Zendure.

Contenu

1. Spécifications SolarFlow 2400 AC+	58
2. Consignes de sécurité	59
2.1 Consignes générales de sécurité	59
2.2 Guide de mise au rebut	60
2.3 Déclaration CE de conformité	60
3. Symboles utilisés dans ce guide	60
4. Conseils importants	61
5. Contenu de la boîte	61
6. Présentation générale	62
6.1 Présentation du système	62
6.2 Présentation du produit	63
6.3 Commandes par boutons	63
6.4 Indicateurs LED	64
7. Installation de SolarFlow 2400 AC+	65
7.1 Avant l'assemblage	65
7.2 Choisir l'emplacement d'installation	65
7.3 Procédure d'assemblage	66
7.3.1 Gestion des câbles	67
7.3.2 Raccorder les batteries additionnelles	67
7.3.3 Raccordement au réseau	68
7.4 Installation de plusieurs ensembles SolarFlow 2400 AC+	69
7.5 Raccordement au réseau via un disjoncteur (Optionnel)	70
8. Câblage du port de communication RJ45 (Optionnel)	72
9. Utilisation de la prise CA Off-Grid	74
9.1 Présentation	74
9.2 Sortie Off-Grid	74
9.3 Entrée Off-Grid	74
10. Zendure APP	75
10.1 Téléchargement	75
10.2 Inscription et connexion	75
10.3 Jouter le SolarFlow 2400 AC+	75
10.4 Utilisation du SolarFlow 2400 AC+	75
10.4.1 Statut de charge/décharge	75
10.4.2 Flux d'énergie	75
10.4.3 Image de prévisualisation du produit	75
10.4.4 Capacité totale restante de la batterie	76
10.4.5 Ajouter au HEMS - Interrupteur	76
10.4.6 Surveillance en temps réel de l'appareil	76
10.4.7 Paramètres de l'appareil	77
10.5 Comment utiliser le système de gestion de l'énergie domestique (HEMS)	78
10.5.1 Créer un système énergétique	78
10.5.2 État du système	79
10.5.3 Plan énergétique	80
10.5.4 Données historiques	81
10.5.5 Paramètres du système	81
10.5.6 Gestion du système	83
10.5.7 Logique de gestion des exceptions	83
10.6 Plus	83
11. Maintenance	84
11.1 Déconnexion de SolarFlow 2400 AC+	84

1. Spécifications SolarFlow 2400 AC+

SolarFlow 2400 AC+ Power Station	
Paramètre	Spécification
Modèle	ZDSF2400AC+
Borne réseau	
Tension nominale entrée/sortie	230 V c.a.
Fréquence nominale entrée/sortie	50 Hz
Puissance de sortie CA nominale	800 W (par défaut) / 2400 W (*Premium)
Courant de sortie CA nominal	3,5 A c.a. (par défaut) / 10,4 A c.a. (*Premium)
Puissance d'entrée CA max.	3200 W
Courant d'entrée CA max.	13,9 A c.a.
Borne hors réseau	
Tension nominale entrée/sortie	230 V c.a.
Fréquence nominale entrée/sortie	50 Hz
Puissance de sortie CA max.	3200 VA
Courant de sortie CA max.	13,9 A c.a.
Puissance d'entrée CA max.	2400 VA
Courant d'entrée CA max.	10,4 A c.a.
Batterie (Port)	
Type de batterie	LiFePO ₄
Énergie nominale	2400 Wh
Capacité nominale	50 Ah
Tension nominale	48 V c.c.
Puissance max. charge/décharge	2400 W
Courant max. charge/décharge	50 A c.c.
Température de charge	0° C à 55° C
Température de décharge	- 20° C à 55° C
Plage de tension charge/décharge	37,5–54,75 V c.c.
Généralités	
Classe de protection	Classe I
Facteur de puissance	0,8 (inductif) à 0,8 (capacitif)
Température de fonctionnement	- 20° C à 55° C
Indice de protection	IP65
Dimensions (L × H × P)	326 × 294 × 251 mm
Poids	27,8 kg
Bluetooth	Bluetooth 5.0 ; 2402–2480 MHz ;
	Puissance d'émission max. : 20,0 dBm
Wi-Fi	Wi-Fi 4 (IEEE 802.11 b/g/n) ; 2412–2472 MHz ;
	Puissance d'émission max. : 20,0 dBm

2. Consignes de sécurité

2.1 Consignes générales de sécurité

1. Lisez la documentation la plus récente avant d'installer, d'utiliser ou d'entretenir le produit, car elle peut être mise à jour.
2. Avant utilisation, vérifiez l'état du produit et des câbles. En cas de dommage, fissure, fuite, échauffement anormal ou autre anomalie, cessez immédiatement l'utilisation et contactez le service client.
3. Pour une utilisation sûre et afin de préserver la garantie, évitez toute mauvaise utilisation (surcharge, décharge profonde, accessoires non d'origine, démontage). Les dommages dus à une utilisation non conforme ne sont pas couverts par la garantie. Détails : <https://eu.zendure.com/pages/warranty-policy>.
4. Ne posez pas d'objets lourds sur le produit.
5. Assurez-vous que les cordons et fiches sont intacts et secs avant le branchement (risque d'électrocution).
6. N'installez pas et n'utilisez pas le système par conditions météorologiques extrêmes (orage, neige, fortes pluies, vents violents, etc.).
7. Une surveillance étroite est nécessaire lorsque le produit est utilisé à proximité d'enfants.
8. Tenez les mains et les doigts éloignés des pièces internes.
9. Utilisez uniquement les chargeurs et câbles d'origine prévus pour l'appareil. Tout dommage causé par un équipement tiers n'est pas couvert et peut annuler la garantie.
10. Maintenez un dégagement minimal de 50 mm autour du produit.
11. Pendant le fonctionnement, évitez l'exposition directe au soleil et éloignez le produit de toute source de chaleur pour prévenir la surchauffe.
12. Installez le produit conformément au présent manuel afin d'éviter tout dommage ou blessure.
13. N'utilisez pas le produit à proximité d'une forte électricité statique ou de champs magnétiques puissants.
14. N'utilisez pas et ne stockez pas l'appareil dans un environnement contenant des substances inflammables ou explosives (liquides, gaz, vapeurs, fumées). Le boîtier participe à la dissipation thermique ; une chaleur externe excessive peut endommager le produit.
15. Pour éviter d'endommager les cordons et connecteurs, tirez sur la fiche/le connecteur et non sur le câble lors du débranchement.
16. Ne dépassez pas la puissance de sortie nominale. Une surcharge peut provoquer un incendie ou des blessures.
17. N'utilisez pas de produits ou accessoires endommagés ou modifiés. Des batteries endommagées ou modifiées peuvent se comporter de manière imprévisible (incendie, explosion, blessures).
18. N'utilisez pas le produit avec un cordon, une fiche ou un câble de sortie endommagé.
19. Ne démontez pas le produit. Toute réparation doit être effectuée par du personnel qualifié. Un remontage incorrect peut entraîner un incendie ou une électrocution.
20. N'exposez pas le produit au feu ni à des températures élevées.
21. Ne tentez pas de remplacer des composants internes sans autorisation. Les interventions doivent être réalisées par un réparateur qualifié avec des pièces identiques afin de maintenir la sécurité du produit.
22. Ne plongez pas le produit dans un liquide. En cas de chute dans l'eau, placez-le dans une zone sûre et dégagée et tenez-vous à distance jusqu'à séchage complet. Ne le réutilisez pas ; éliminez-le conformément aux consignes de mise au rebut de ce manuel.
23. Le produit peut être tiède pendant le fonctionnement. Cela est normal.
24. Pour réduire le risque d'électrocution, déconnectez les panneaux PV, la/batterie(s) et le réseau domestique avant toute opération d'entretien indiquée.
25. Chargez la batterie dans un endroit bien ventilé. Ne bloquez pas la ventilation ; une ventilation insuffisante peut endommager l'appareil de façon permanente.
26. Ne nettoyez pas le produit avec des produits chimiques ou des détergents. Nettoyez uniquement avec un chiffon sec.
27. Ne déplacez pas et ne secouez pas l'unité en fonctionnement. Les vibrations et les chocs peuvent provoquer de mauvais contacts internes.
28. Assurez-vous que le produit et les batteries sont solidement fixés afin d'éviter les chutes, accidents ou dommages.
29. En cas d'incendie, utilisez uniquement un extincteur à poudre.
30. L'entretien des batteries doit être réalisé ou supervisé par du personnel compétent, connaissant les batteries et les précautions nécessaires.

2.2 Guide de mise au rebut





1. Décharger si possible : Avant la mise au rebut, déchargez complètement la batterie afin de réduire les risques. Respectez toujours les exigences locales de collecte, recyclage et élimination.
2. Batteries défaillantes : Si la batterie ne peut pas être déchargée (panne/dysfonctionnement), contactez un centre de recyclage agréé ou un professionnel qualifié pour une prise en charge sécurisée.
3. Séparer les chimies : Éliminez séparément les batteries/cellules de chimies différentes (p. ex. lithium-ion, NiMH). Les mélanger peut provoquer des réactions ou des risques de sécurité.
4. Éviter les dommages : Ne pas écraser, perforer, faire tomber ni exposer la batterie à des températures élevées lors de l'élimination. Risque de fuite, d'incendie ou d'explosion.
5. Respecter la réglementation : Suivez la réglementation locale pour protéger l'environnement et respecter les obligations légales.

2.3 Déclaration CE de conformité





ZENDURE TECHNOLOGY CO., LIMITED déclare que SolarFlow 2400 AC+ est conforme aux directives 2014/53/UE (RED), 2011/65/UE (RoHS) et (UE) 2015/863 (RoHS).

Le texte intégral de la déclaration UE de conformité est disponible à l'adresse suivante :











<https://zendure.de/pages/download-center>

	Déclaration de conformité La déclaration de conformité de l'UE peut être demandée à l'adresse suivante : https://zendure.de/pages/download-center
	Élimination et recyclage Élimination des emballages : éliminer les emballages séparément par type de matériau.
	Élimination de l'équipement usagé (applicable dans l'Union européenne et d'autres pays européens pratiquant la collecte sélective) L'équipement usagé ne doit pas être jeté avec les déchets ménagers ! Chaque consommateur est légalement tenu de jeter les appareils usagés qui ne peuvent plus être utilisés séparément des déchets ménagers, par exemple dans un point de collecte des matières recyclables. Pour assurer un recyclage approprié et éviter un impact négatif sur l'environnement, les appareils électroniques doivent être emmenés dans un site de collecte approprié. Pour cette raison, les appareils électroniques sont marqués du symbole indiqué ci-contre à gauche.
	Les piles et accumulateurs ne doivent pas être jetés avec les déchets ménagers. En tant que consommateur, vous êtes légalement tenu de déposer toutes les piles et accumulateurs, qu'ils contiennent des substances polluantes ou non, dans un point de collecte prévu à cet effet. Marquages : Cd = Cadmium, Hg = Mercure, Pb = Plomb. Déchargez toutes les piles intégrées ou accessoires avant de les éliminer.

3. Symboles utilisés dans ce guide

Symbole	Explication
	Situation de fort danger qui, si elle n'est pas évitée, peut entraîner la mort ou de graves blessures.
	Informations importantes auxquelles vous devez prêter attention.
	Fourni avec votre produit
	En option (non fourni)
	Indique des informations supplémentaires pour une utilisation correcte ou des conseils utiles.

4. Conseils importants

	Réglementation réseau (grid-tied) : Le système fonctionne raccordé au réseau. Vérifiez que cette utilisation est autorisée dans votre zone.
	Éviter le soleil direct : Installez SolarFlow 2400 AC+ à l'ombre afin de limiter une montée rapide en température pouvant affecter les performances.
	Vérifier les accessoires : Assurez-vous d'avoir tous les accessoires nécessaires avant l'installation. Certains peuvent être vendus séparément.
	Télécharger l'application Zendure : Après l'installation, installez l'app Zendure pour activer les fonctions intelligentes et le contrôle à distance.
	Temps de connexion au réseau : Après l'installation et le premier démarrage, comptez environ 1 minute pour la synchronisation et la connexion au réseau.
	Régler une puissance CA sûre : Configurez la sortie CA via l'app Zendure et respectez les limites de puissance/sécurité locales pour éviter toute surcharge.
	Procédure d'arrêt : Avant de retirer SolarFlow 2400 AC+, maintenez le bouton enfoncé 6 s pour l'éteindre, puis débranchez tous les câbles d'alimentation.
	Conditions recommandées : Utilisation conseillée entre 15° C et 30° C, à l'écart de l'eau, des sources de chaleur et des objets tranchants.
	Stockage longue durée : Pour le stockage, déchargez à 30% puis rechargez à 60% tous les 3 mois. Si le SOC descend sous 1% après usage, rechargez à 60% avant stockage. Un SOC trop bas prolongé peut causer des dommages irréversibles et réduire la durée de vie.
	Ne pas démonter : Ne démontez pas le produit. Pour toute réparation, contactez les canaux officiels Zendure. Une manipulation incorrecte peut entraîner un incendie ou des blessures.
	Protection SOC bas : La batterie dispose d'une limite de décharge à 5% pour éviter la décharge profonde et prolonger sa durée de vie.

5. Contenu de la boîte

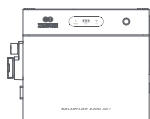

SolarFlow 2400 AC+ *1



Manuel de l'utilisateur *1

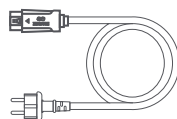

Câble d'alimentation CA de 3 m 16 A *1



Support Kite

(support en métal *2 M4 vis en croix *4)

Clé pour retirer le connecteur solaire
et le connecteur CA *1

Avant d'ouvrir l'emballage, vérifiez que le carton ne présente pas de dommages (p. ex. trous ou fissures). Si l'emballage est endommagé, n'ouvrez pas le produit et contactez immédiatement l'assistance Zendure. Après déballage, vérifiez que tous les éléments sont présents et en bon état. En cas d'élément manquant ou endommagé, contactez le service client.

6. Présentation générale

6.1 Présentation du système

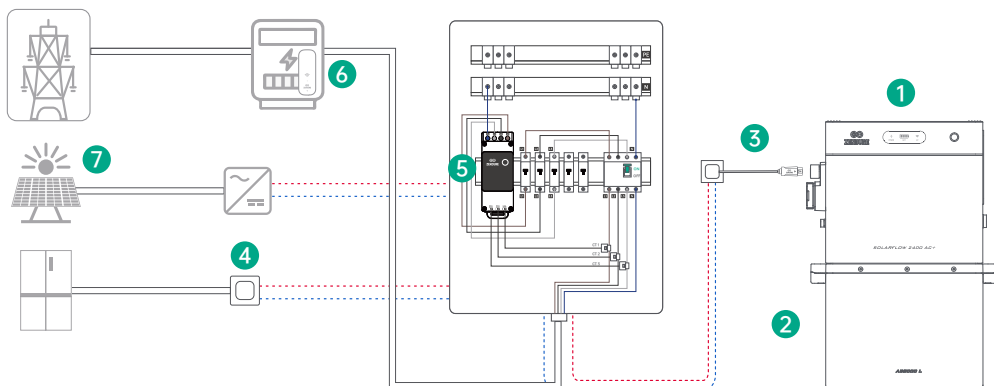

N°	Nom	Description	Inclus / Non inclus
1	SolarFlow 2400 AC+	Relie les batteries additionnelles au réseau domestique pour un stockage efficace et une conversion d'énergie fluide.	
2	Batterie additionnelle	Modules de batterie extensibles pour le stockage d'énergie à domicile. SolarFlow 2400 AC+ peut accueillir jusqu'à 5 batteries additionnelles.	
3	Câble d'alimentation CA	Raccorde SolarFlow 2400 AC+ à une prise secteur domestique.	
4	Zendure Smart Plug	Mesure la consommation des appareils et communique sans fil avec SolarFlow 2400 AC+ pour optimiser l'énergie. Des prises connectées tierces compatibles peuvent aussi être prises en charge (voir l'app Zendure).	
5	Zendure Smart CT	Mesure les flux électriques du logement (import/export) et communique sans fil avec SolarFlow 2400 AC+ pour l'optimisation. Des capteurs CT tiers compatibles peuvent aussi être pris en charge (voir l'app Zendure).	
6	Lecteur de compteur	Lit les données du compteur électrique numérique et communique sans fil avec SolarFlow 2400 AC+ pour l'optimisation. Alternative au Zendure Smart CT. Des lecteurs tiers compatibles peuvent aussi être pris en charge (voir l'app Zendure).	
7	Système PV en toiture	L'onduleur PV est couplé en AC avec le système de stockage Zendure (sans connexion directe). Avec un suivi via CT, la batterie se charge en surplus PV et se décharge quand la production PV est insuffisante.	

6.2 Présentation du produit

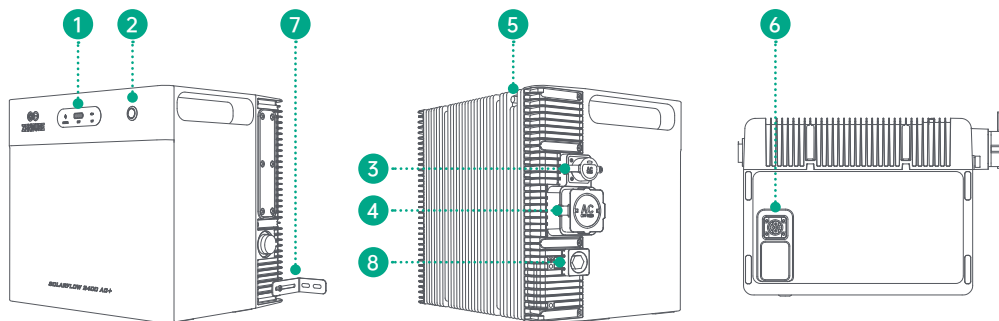













1	Bande LED	Indicateurs LED pour le niveau de batterie, l'état de sortie et la connectivité IoT.
2	Bouton	Bouton de commande en façade pour les fonctions de base.
3	Port CA	Entrée CA pour raccorder le câble d'alimentation secteur.
4	Prise CA Off-Grid	Prise secteur destinée aux charges en mode hors réseau.
5	Antenne	Antenne de communication sans fil pour la connectivité du système.
6	Bornier batterie	Port de connexion des batteries additionnelles.
7	Supports	Supports de fixation pour montage mural.
8	Soupape de décharge	Avertissement : Ne pas toucher ni desserrer. Soupape de sécurité pour la décharge de pression. La desserrer peut compromettre l'indice de protection IP du boîtier.

6.3 Commandes par boutons

Bouton	Action	Fonction
	Appuyer une fois (appareil allumé)	Les voyants LED s'allument pour indiquer le niveau de batterie restant ou d'autres états de fonctionnement.
	Maintenir 2 s	Allume SolarFlow 2400 AC+.
	Maintenir 3 s	Réinitialise la connexion Wi-Fi.
	Maintenir 6 s	Éteint SolarFlow 2400 AC+.

6.4 Indicateurs LED

Indicateur LED	Description de l'LED	Explication détaillée
	Vert fixe	Allumé et fonctionne normalement
	Vert clignotant	L'appareil fonctionne normalement et le mode hors réseau est actif
	Rouge clignotant	Une erreur de l'appareil est survenue. Veuillez consulter l'application pour plus de détails.
	Vert fixe	Connexion Wi-Fi stable et normale
	Vert clignotant	En attente de connexion au Wi-Fi
	Rouge clignotant	Connexion Wi-Fi perdue
	Jaune clignotant	Mise à jour OTA en cours
	Vert fixe	La batterie fonctionne normalement et est connectée. L'état de la batterie est indiqué par 4 LED vertes : <ul style="list-style-type: none"> ● 1 LED verte : Batterie de 0 à 25 % ● 2 LED vertes : Batterie de 26 à 50 % ● 3 LED vertes : Batterie de 51 à 75 % ● 4 LED vertes : Batterie de 76 à 100 % Exemple : À 60 % de charge de batterie, trois LED vertes seront allumées.
	Vert clignotant	Chargement de la batterie
	Clignotement lent rouge sur la première LED	Niveau de batterie inférieur à 5 %
	Jaune fixe	Indique le niveau de la batterie et que la batterie est en mode de protection
	Rouge fixe	Erreur de batterie détectée, vérifiez le système pour le dépannage
	Clignotement jaune lent	Température basse détectée ; le pack batterie se chauffe pour atteindre la température de fonctionnement

7. Installation de SolarFlow 2400 AC+

7.1 Avant l'assemblage



- Ce guide décrit uniquement le raccordement des câbles et l'assemblage du système SolarFlow 2400 AC+. Pour l'installation des modules solaires, reportez-vous aux notices des modules et des accessoires.
- Il est recommandé d'effectuer les réglages liés au solaire par temps ensoleillé : il est alors plus facile d'évaluer les performances et de détecter d'éventuels problèmes.

7.2 Choisir l'emplacement d'installation

Assurez-vous que l'appareil est dans la zone de couverture Wi-Fi.

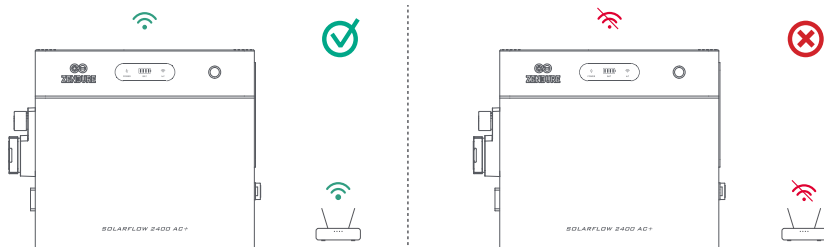

Le boîtier de l'antenne doit se trouver à au moins 15 cm du mur.

Laissez au moins 5 cm de dégagement au-dessus de l'appareil (zone des ailettes de dissipation) afin d'assurer une bonne ventilation, une dissipation thermique efficace et une communication sans fil fiable.

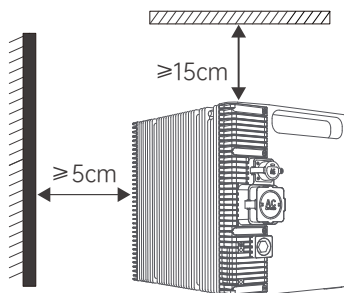

Installez SolarFlow 2400 AC+ à portée des câbles des panneaux solaires et du câble CA de 3 m. Mesurez la distance à l'avance et positionnez les panneaux avant de réaliser les raccordements.

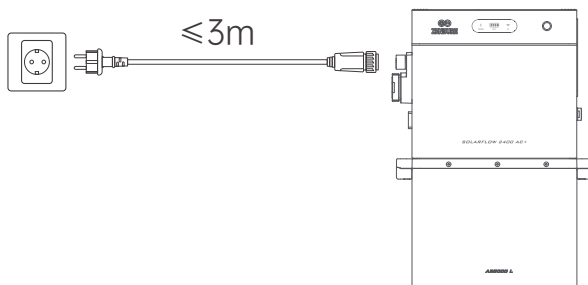

N'installez pas l'appareil dans une zone où sont stockées des matières inflammables ou explosives.

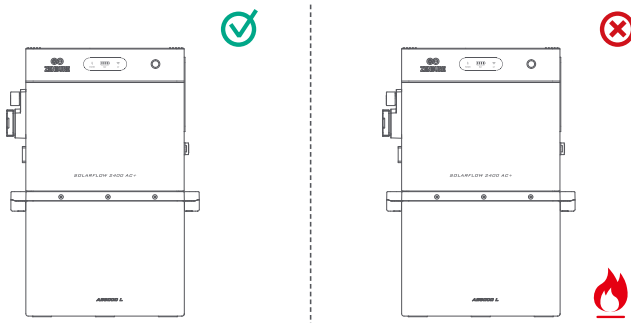





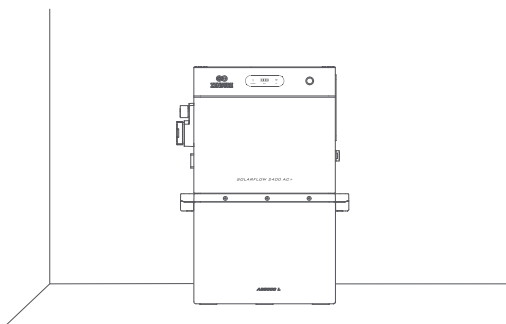

SolarFlow 2400 AC+ peut être installé en intérieur ou en extérieur. Choisissez un emplacement à l'abri du soleil direct et de la pluie.



Placez SolarFlow 2400 AC+ sur une surface solide et parfaitement plane.



7.3 Procédure d'assemblage

Élément	Nom	Description	Inclus / Non inclus
	SolarFlow 2400 AC+	Prend en charge jusqu'à 4 entrées PV et jusqu'à 5 batteries additionnelles.	
	Câble CA 16 A (3 m)	Raccorde SolarFlow 2400 AC+ au réseau via une prise secteur domestique.	
	Batteries AB1000/AB2000/AB3000L	Batteries additionnelles empilées sous SolarFlow 2400 AC+ pour stocker l'énergie solaire du foyer.	

7.3.1 Gestion des câbles

Placez SolarFlow 2400 AC+ de manière à ce que les câbles PV et CA descendent le plus droit possible, sans courbures importantes.

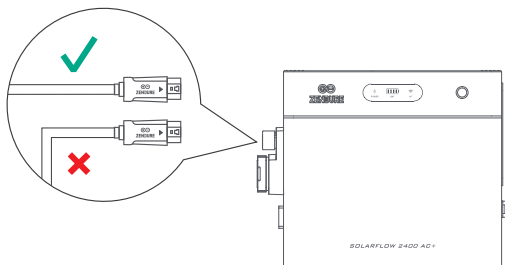

7.3.2 Raccorder les batteries additionnelles

Retirez les capuchons de protection en silicone des bornes batterie sur SolarFlow 2400 AC+ et sur les batteries additionnelles (vendues séparément).

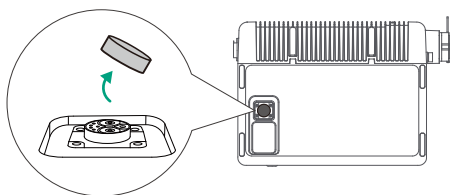

Empilez les batteries sous SolarFlow 2400 AC+ et vérifiez que les connecteurs s'enclenchent correctement. Un SolarFlow 2400 AC+ peut être raccordé à 5 batteries AB1000/AB2000/AB3000L, pour une capacité totale maximale de 16,8 kWh.

- Ne déconnectez pas les batteries pendant la charge/la décharge.
- Ne touchez pas les broches métalliques. Si nécessaire, nettoyez délicatement avec un chiffon sec.
- Utilisez les supports et vis fournis avec les batteries pour fixer SolarFlow 2400 AC+ en partie supérieure et assurer la stabilité.

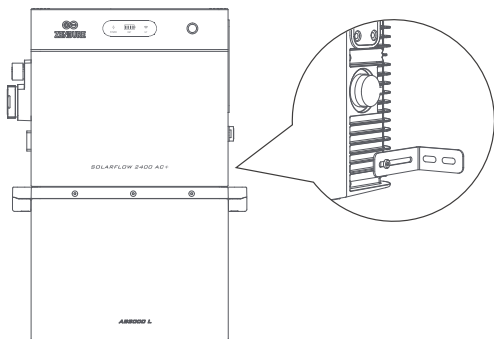

7.3.3 Raccordement au réseau

Lorsqu'il est installé sur un circuit dédié, l'appareil doit être la seule source d'alimentation sur ce circuit, à l'exception du réseau public. Le circuit dédié ne doit pas être partagé avec d'autres sources d'énergie ou charges, sauf pour les équipements alimentés en aval de l'appareil.

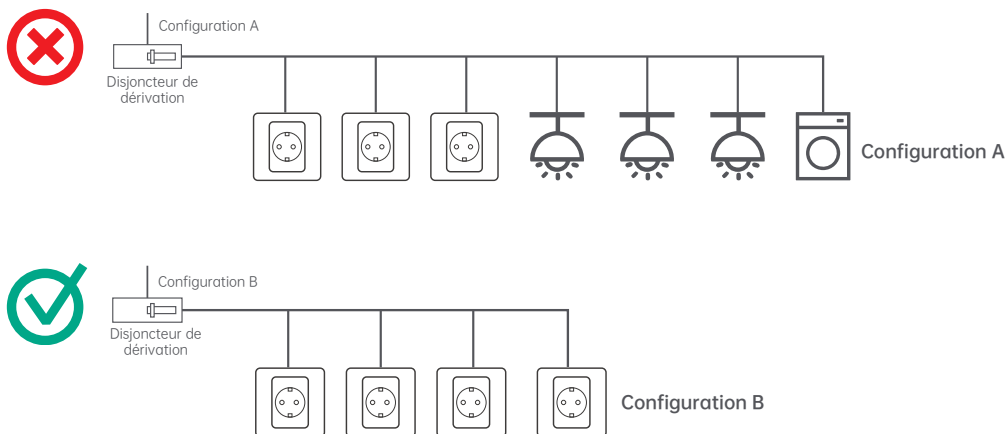

La configuration A est déconseillée car elle peut alimenter plusieurs charges, notamment l'éclairage et des appareils à forte puissance (p. ex. lave-vaisselle, lave-linge). La configuration B est à privilégier, car il s'agit d'un circuit dédié sans charge raccordée : les prises sont volontairement laissées inutilisées.

 L'onduleur est limité par défaut à 800 W en sortie CA. Si vous souhaitez dépasser cette limite, un électricien habilité doit contrôler votre circuit et confirmer sa conformité aux exigences de sécurité applicables. Après validation, vous pourrez demander l'augmentation à 2400 W via l'application Zendure.

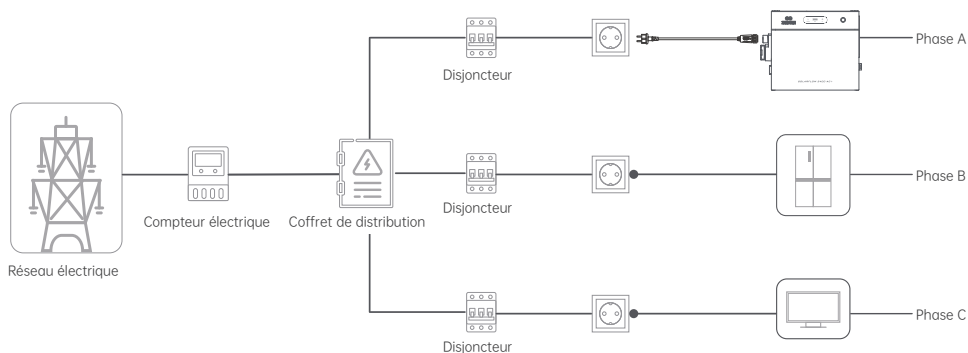

7.4 Installation de plusieurs ensembles SolarFlow 2400 AC+

1. Chaque appareil peut atteindre une puissance de crête de 2400 W. Raccorder plusieurs appareils sur un même circuit peut provoquer une surcharge et présenter des risques de sécurité.
 2. Si votre logement ne dispose pas des prises/circuits requis, ou si vous n'êtes pas certain de pouvoir vérifier la conformité, faites appel à un électricien habilité. Il est recommandé de raccorder chaque appareil sur un disjoncteur dédié. Voir la section 7.5.
 3. En configuration multi-appareils, la puissance totale maximale est limitée par défaut à 800 W.
 4. Si vous souhaitez dépasser cette limite, demandez à un électricien de confirmer que votre câblage supporte la charge en toute sécurité, ou suivez la section 7.5 pour raccorder chaque appareil directement à son disjoncteur. Vous pourrez ensuite demander l'augmentation via l'application Zendure.
- Réseau triphasé : Raccorder chaque onduleur à une prise sur un circuit dédié pour chaque phase, sans autre appareil sur le même circuit.
 - Réseau monophasé : Raccorder l'onduleur à une prise sur un circuit dédié, sans autre appareil sur ce circuit.
 - Maintenez le bouton enfoncé 2 s pour allumer chaque onduleur.

Installation en triphasé

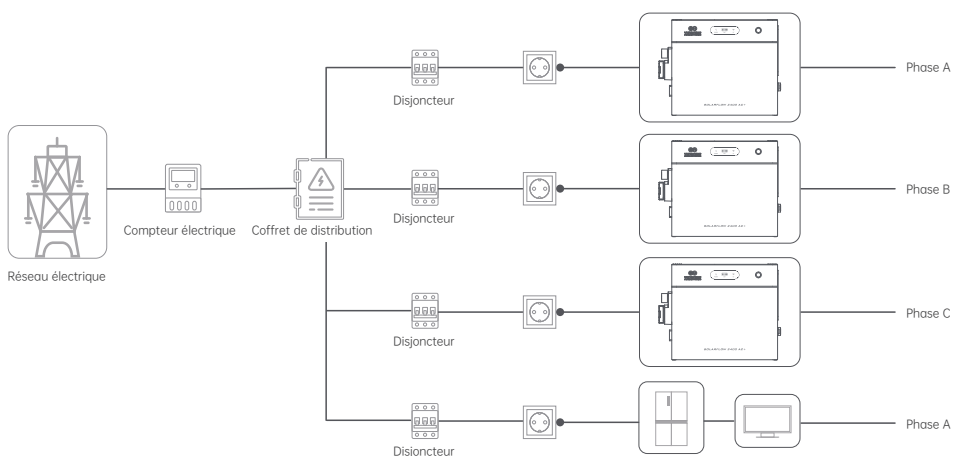

Installation en monophasé

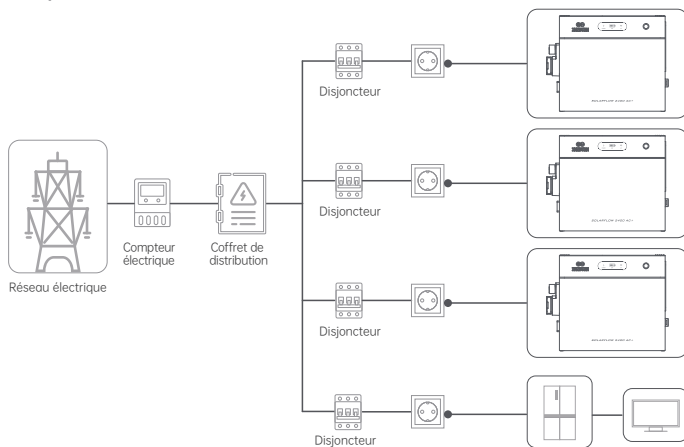

7.5 Raccordement au réseau via un disjoncteur (Optionnel)

⚠ Important : Cette installation doit être réalisée uniquement par un électricien qualifié, afin de limiter les risques d'électrocution, d'incendie ou d'autres dangers.

1. Mettre des gants isolants (non fournis ; à prévoir par l'électricien ou l'utilisateur).

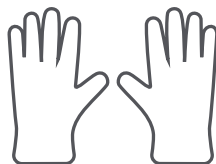

2. Mettre hors tension les dispositifs de protection nécessaires et s'assurer que le disjoncteur concerné est sur OFF avant de commencer. Vérifier l'absence de tension aux bornes à l'aide d'un multimètre. Ne poursuivre qu'après confirmation de l'absence de tension.

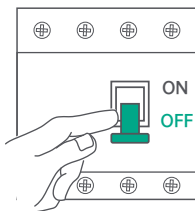

3. Retirer la fiche du câble CA et dénuder les trois conducteurs pour mettre le cuivre à nu.

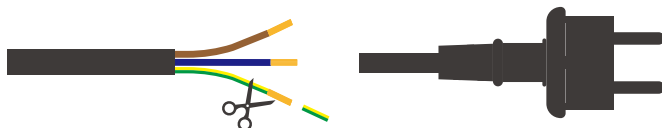

4. Raccorder le câble dans le tableau électrique :

- (1) Raccorder le conducteur phase (L) sur un disjoncteur disponible.
- (2) Raccorder le neutre (N) et la terre (PE) sur la barrette de neutre et la barrette de terre correspondantes.

Schéma d'installation domestique triphasée



Schéma d'installation domestique monophasée



5. Mise sous tension

- (1) Vérifier que toutes les connexions sont correctes et bien serrées.
- (2) Réenclencher l'interrupteur/disjoncteur principal de l'installation domestique.
- (3) Maintenir le bouton du SolarFlow 2400 AC+ enfoncé 2 s pour allumer l'appareil.

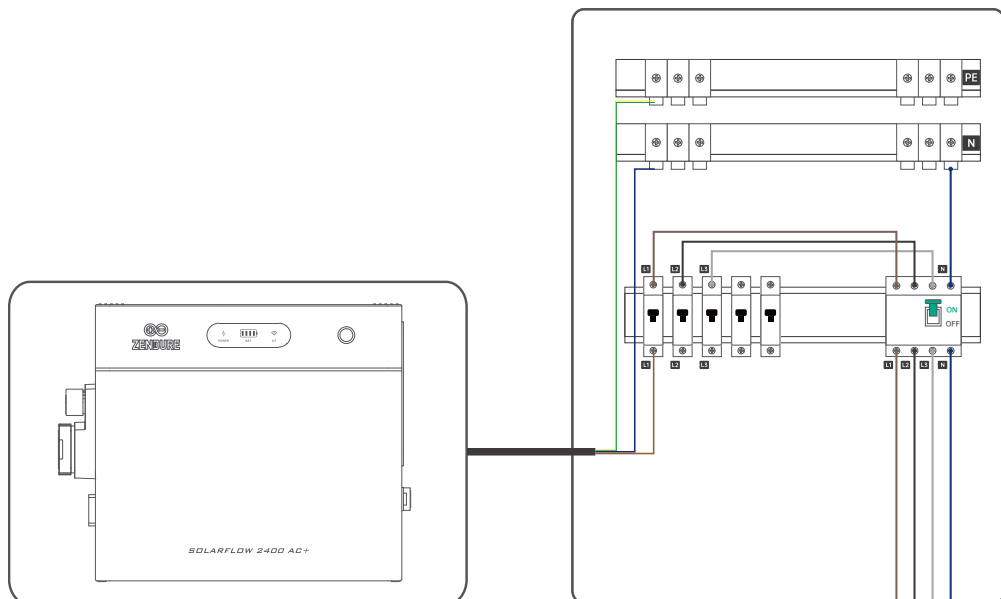
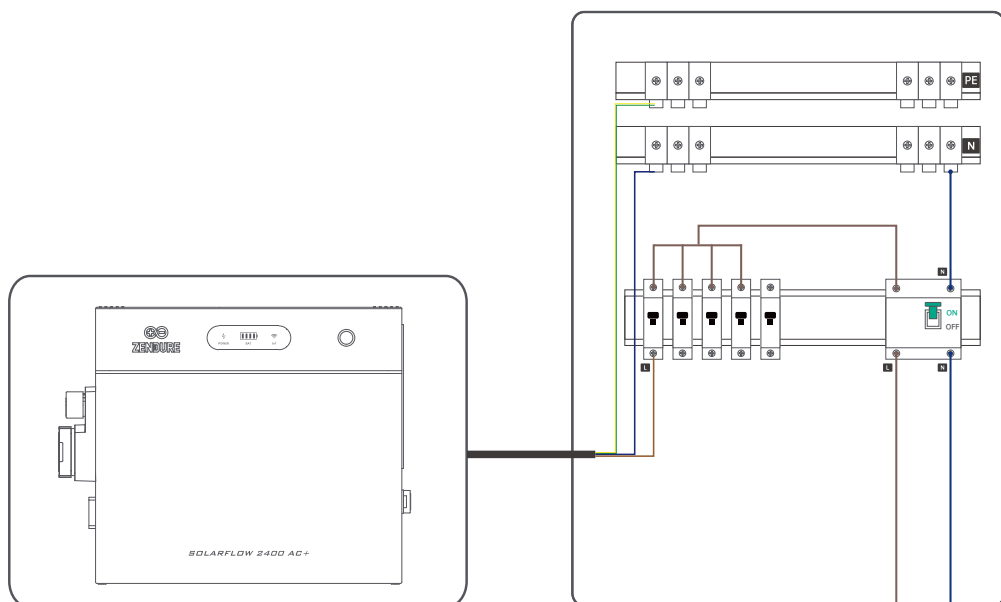
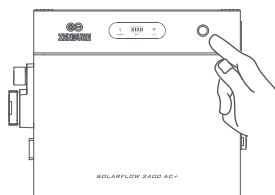
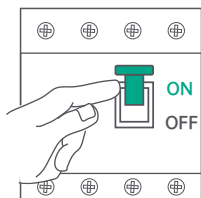

8. Câblage du port de communication RJ45 (Optionnel)

1. Pin Definitions

8	
7	
6	
5	
4	
3	
2	
1	

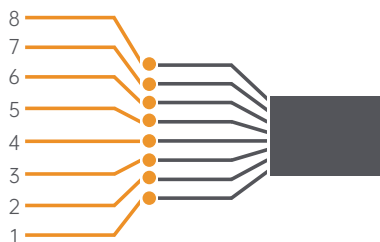
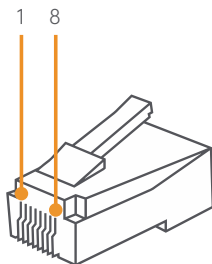

Affectation des broches

⚠ Remarque : La fiche RJ45 illustrée suit l'ordre de conducteurs T568B uniquement à titre indicatif.

Broche	Définition	Fonction
1	RS485 B	Communication RS485 (pour Zendure Smart CT)
2	RS485 A	Communication RS485 (pour Zendure Smart CT)
3	N.C.	Non connecté
4	N.C.	Non connecté
5	DI1	Entrée numérique réservée (contact sec)
6	DI2	Entrée numérique réservée (contact sec)
7	N.C.	Non connecté
8	N.C.	Non connecté

2. Passage du câble et sertissage

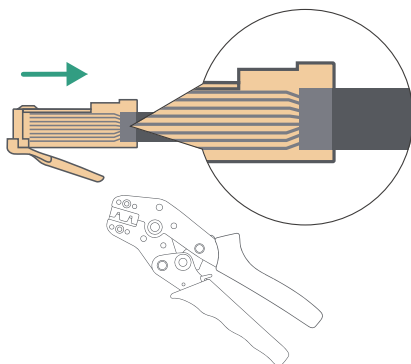

1. Faites passer le câble de communication dans le presse-étoupe.
2. Sertissez la fiche RJ45 et câblez-la selon l'affectation ci-dessus (ordre T568B montré sur la figure).

⚠ Remarques :

- RS485 A (broche 2) et RS485 B (broche 1) doivent être sur la même paire torsadée.
- Ce port n'est pas un port Ethernet. Ne le connectez pas à un switch, un routeur ou un équipement PoE.

3. Retirez le capuchon de protection du port RJ45 de SolarFlow 2400 AC+.

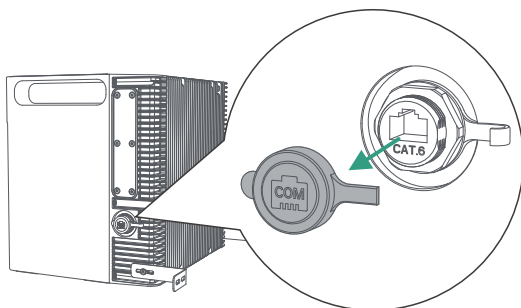

4. Insérez la fiche RJ45 à fond jusqu'à entendre un « clic ».

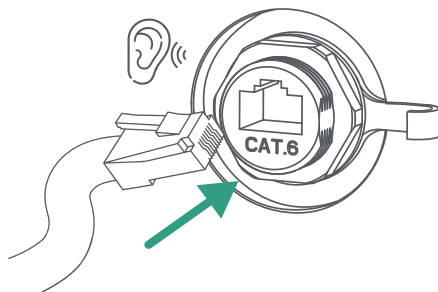

9. Utilisation de la prise CA Off-Grid

9.1 Présentation

1. Le port CA Off-Grid est bidirectionnel : il peut alimenter des charges depuis la batterie et accepter une entrée CA provenant d'un onduleur PV externe.
 2. Le port fonctionne en entrée et en sortie, que SolarFlow 2400 AC+ soit en mode raccordé au réseau ou hors réseau.
 3. Le port CA Off-Grid est désactivé par défaut. Activez-le dans l'application Zendure avant utilisation, puis désactivez-le après usage.
- Étanchéité : La prise n'est pas étanche pendant l'utilisation ni lorsque le capot n'est pas complètement fermé. Une installation en intérieur est recommandée. En extérieur, utilisez uniquement par temps sec et refermez le capot immédiatement après usage afin d'éviter toute infiltration d'eau, risque d'électrocution, d'incendie ou d'endommagement.

9.2 Sortie Off-Grid



- Puissance max vers la charge : 3200 W max

SolarFlow 2400 AC+ fournit 2400 W en continu et jusqu'à 3600 W pendant 200 ms. En mode réseau, il peut alimenter des charges jusqu'à 3200 W : SolarFlow 2400 AC+ fournit sa puissance nominale et le complément est automatiquement pris sur le réseau domestique.

- Alimentation de secours (EPS / bascule secours)

Vous pouvez configurer les charges branchées sur le port Off-Grid pour qu'elles soient alimentées uniquement par le réseau en fonctionnement normal (sans décharge batterie). En cas de coupure réseau, le système bascule sur la batterie en 15 ms et alimente la charge jusqu'à 2400 W max.

9.3 Entrée Off-Grid

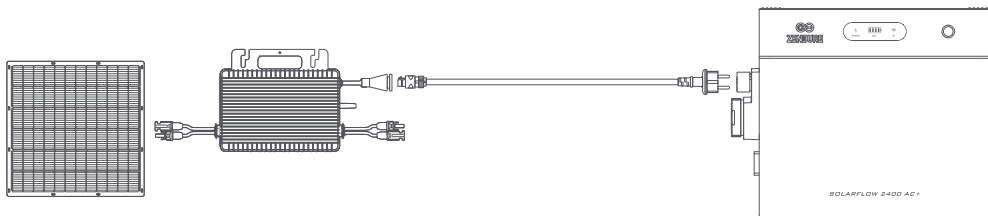

La prise Off-Grid accepte une entrée CA depuis un onduleur externe afin de recharger SolarFlow 2400 AC+. Assurez-vous que les paramètres de sortie de l'onduleur (p. ex. tension et fréquence) sont dans la plage autorisée de SolarFlow 2400 AC+.

10. Zendure APP

10.1 Téléchargement

1. Scannez le code QR.
2. Rendez-vous sur Google Play ou App Store, recherchez « Zendure » et téléchargez l'application Zendure App.



Android App



iOS App

10.2 Inscription et connexion

1. Ouvrez l'application Zendure App.
2. Suivez les instructions pour compléter l'inscription du compte et vous connecter.
3. Si vous souhaitez accéder à la section forum de l'application, sélectionnez « Allemagne » lors de l'inscription.

10.3 Jouter le SolarFlow 2400 AC+

1. Après être entré dans l'application, appuyez sur le bouton « Ajouter un appareil » en haut à droite.
2. Dans la section Ajouter un appareil, l'application recherchera automatiquement les appareils Zendure à proximité ; si le SolarFlow 2400 AC+ est détecté, vous pouvez cliquer directement pour l'ajouter.
3. Si l'appareil n'est pas détecté automatiquement, faites glisser vers le bas pour sélectionner SolarFlow 2400 AC+ et suivez les instructions pour l'ajouter manuellement.
4. Une fois le SolarFlow 2400 AC+ ajouté avec succès, l'application vous guidera automatiquement pour créer un Système de Gestion d'Énergie Domestique (HEMS). Suivez les instructions à l'écran pour compléter les paramètres d'initialisation et créer le système avec succès.

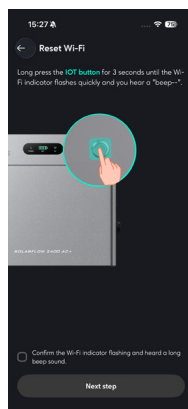
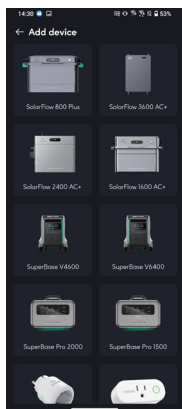

10.4 Utilisation du SolarFlow 2400 AC+

10.4.1 Statut de charge/décharge

- Charge : La batterie est en cours de charge.
- Décharge : La batterie est en cours de décharge.
- Veille : Aucun flux d'entrée/sortie, l'appareil est en mode veille.
- Bypass : La batterie est complètement chargée, ou a atteint la limite de SOC, ou présente une anomalie ; dans ce cas, l'énergie solaire alimente directement la maison.

10.4.2 Flux d'énergie

Appuyez pour afficher le schéma du flux d'énergie.

10.4.3 Image de prévisualisation du produit

10.4.4 Capacité totale restante de la batterie

Affiche la capacité totale restante de la batterie; appuyez pour consulter la capacité restante des différentes batteries.

10.4.5 Ajouter au HEMS – Interrupteur

1. Allumer

Lorsqu'il est activé, l'appareil sera contrôlé par le HEMS.

Le contrôle manuel n'est pas disponible, et vous ne pouvez pas utiliser les paramètres On-Grid, Batterie, Normes de connexion au réseau et Stratégie de distribution d'énergie.

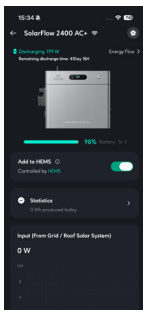

2. Éteindre

Lorsqu'il est désactivé, l'appareil est retiré du contrôle du système. Tous les paramètres manuels peuvent alors être utilisés.



3. Objectifs de conception

- Éviter les conflits entre le HEMS et le contrôle manuel simultanément.
- Vous pouvez ajuster vous-même les paramètres de l'appareil.

10.4.6 Surveillance en temps réel de l'appareil

1. Entrée (depuis réseau / système solaire sur le toit)

Puissance d'entrée AC en temps réel du SolarFlow 2400 AC+.

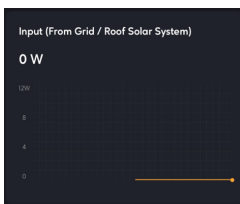

2. Batterie

Ensemble de la batterie, données en temps réel sur la puissance de décharge ou de charge.

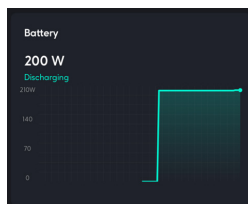

3. Sortie (prise AC vers la maison)

Puissance de sortie AC en temps réel du SolarFlow 2400 AC+.

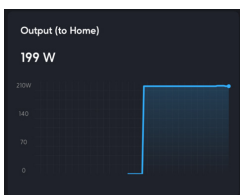

4. Sortie (prise hors réseau vers la charge)

Puissance de sortie AC en temps réel de la prise hors réseau du SolarFlow 2400 AC+.



10.4.7 Paramètres de l'appareil

1. Paramètres généraux

- Informations sur l'appareil : Plus d'informations sur l'appareil.
- Configuration du réseau : Reconfigurer le réseau.
- Manuel d'instructions : Version électronique du manuel produit.

2. Paramètres communs

• Paramètres On-Grid

- (1) Mode d'entrée On-Grid : Spécifiez la puissance de charge AC (charge à puissance constante).
- (2) Mode de sortie On-Grid : Spécifiez la puissance de décharge AC (décharge à puissance constante).
- (3) Définir la puissance maximale de sortie réglementaire : Le système ne dépassera pas cette valeur de sortie de sécurité dans aucun état de fonctionnement, garantissant la sécurité du câblage électrique de votre domicile.

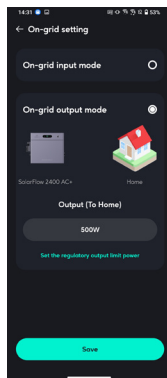

• Contrôle de la prise hors réseau (Off-Grid)

- (1) Mode normal : La prise de sortie hors réseau (AC) ne passera jamais en mode veille et fonctionnera en continu. Cela peut entraîner des pertes à vide et une consommation inutile de batterie.
- (2) Mode Eco : Si la prise de sortie hors réseau (AC) reste sans charge pendant 2 heures, elle passera en mode veille et cessera de fonctionner.
- (3) Éteint : Éteint la prise de sortie hors réseau (AC).

• Paramètres de la batterie

Ajustez la limite de décharge et la limite de charge de la batterie. Définissez le temps autorisé pour la calibration automatique de la batterie.

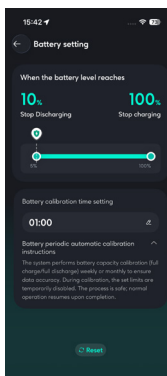

• Normes de connexion au réseau

Sélectionnez la norme nationale applicable au site d'installation de l'équipement. Une fois configuré, l'équipement fonctionnera avec les valeurs de tension et de fréquence conformes à la norme nationale sélectionnée.

• Mise à jour du firmware

Assurez-vous que votre appareil est connecté au Wi-Fi et dispose d'une connexion réseau stable.

Si une mise à jour importante du firmware du SolarFlow 2400 AC+ est disponible, l'application vous guidera à travers le processus. Veillez à ce que vos appareils soient allumés et connectés au Wi-Fi avant la mise à jour.

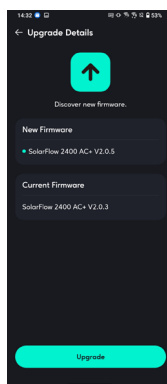
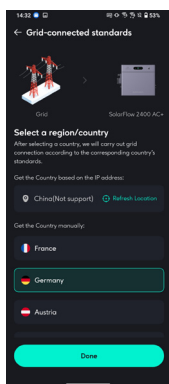

3. Retirer l'appareil

Supprime la connexion entre l'appareil et l'application.

Si vous souhaitez contrôler à nouveau l'appareil via l'application, vous devez l'ajouter de nouveau.

10.5 Comment utiliser le système de gestion de l'énergie domestique (HEMS)

10.5.1 Créer un système énergétique

La création s'effectue depuis l'interface Accueil.

1. Créer un système: Cliquez sur « Créer un nouveau système d'énergie ».

2. Créer un système énergétique:

Lisez l'introduction du système, puis cliquez sur « Démarrer » pour accéder à l'interface suivante.

3. Sélectionner une région / un pays:

Suivez les instructions pour sélectionner la norme nationale applicable à l'installation de l'équipement dans votre pays, puis cliquez sur « Suivant » pour passer à l'interface suivante.

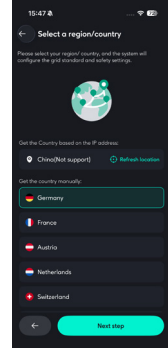
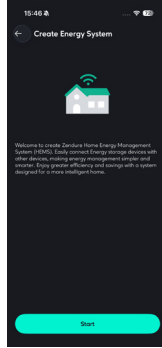
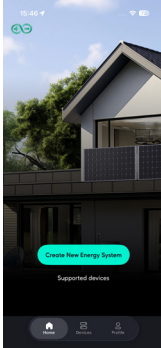

4. Sélectionner un appareil: Sélectionnez les appareils à ajouter. Pour créer un système, au moins un appareil de stockage d'énergie est requis. Cliquez sur « Appareils pris en charge » pour consulter la liste des appareils pouvant être ajoutés au système. Si des compteurs intelligents (Smart Meter) ou des prises intelligentes (Smart Plug) sont installés dans votre domicile, vous pouvez les ajouter simultanément au système. Cliquez sur « Étape suivante » pour continuer.

5. Paramètres de sécurité: Définissez la puissance maximale de sortie et la puissance maximale d'entrée autorisées par le système afin de garantir un fonctionnement sûr.

Une fois la configuration terminée, cliquez sur « Étape suivante » pour accéder à l'interface suivante.

6. Paramètres de charge de base: Définissez le plan de puissance de charge et de décharge de 0:00 à 24:00. Si l'utilisateur ne définit pas ce paramètre, le système appliquera par défaut une puissance constante de 200 W. Lorsque le système n'est pas connecté à un Smart Meter ni à des appareils intelligents, il fonctionnera selon la puissance définie par la charge de base.

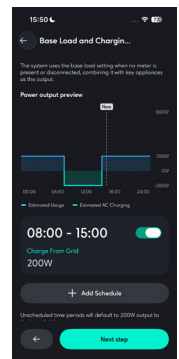
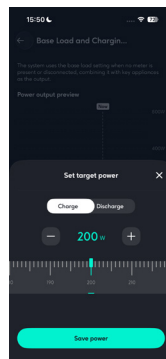
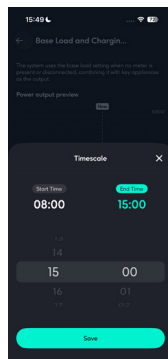
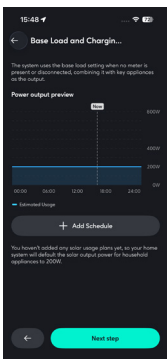

Comme illustré dans la figure, le système est configuré pour charger 200 W depuis le réseau de 08:00 à 15:00. Si le système n'est lié ni à un Smart Meter ni à des appareils intelligents, il maintiendra une décharge de 200 W de 00:00 à 08:00, maintiendra une charge de 200 W de 08:00 à 15:00, maintiendra une décharge de 200 W de 15:00 à 24:00.

7. Création du système réussie: Le système a été créé avec succès. Vous pouvez renommer votre système et commencer à l'utiliser.

• Créer lors de l'initialisation du SolarFlow 2400 AC+:

Après l'ajout réussi du SolarFlow 2400 AC+, vous pouvez finaliser la création du système via le guide d'initialisation de l'appareil.

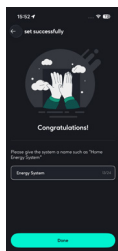

10.5.2 État du système

1. Panneaux solaires

Affiche la puissance d'entrée provenant des panneaux solaires dans le système et permet de consulter les données par branche.

2. Appareils électriques

Affiche le type de données de consommation électrique actuellement utilisé pour contrôler la sortie du système de stockage d'énergie.

Comme illustré dans la figure, le système actuel n'a configuré aucun capteur (appareils intelligents); le système énergétique effectue donc automatiquement les sorties conformément au plan de charge de base.

Si le système est connecté à un appareil intelligent (Smart Appliance), les valeurs surveillées des appareils seront affichées ici.

3. État des appareils

Affiche les appareils de stockage d'énergie présents dans le système énergétique actuel ainsi que leur état de charge et de décharge.

Appuyez pour consulter l'état détaillé des appareils de stockage d'énergie.

Comme illustré dans la figure, lorsque la batterie est entièrement déchargée ou entièrement chargée, elle passe en mode bypass, et l'énergie d'entrée provenant des panneaux solaires est directement fournie au domicile.

Si vous souhaitez autoriser le système à continuer la charge ou la décharge, il vous suffit d'accéder aux paramètres du système et d'ajuster les limites de charge et de décharge de la batterie en fonction de vos besoins d'utilisation.

4. Sortie / Entrée totale

Affiche la puissance totale de décharge ou de charge de l'ensemble des appareils de stockage d'énergie vers le domicile. Lorsque la valeur de sécurité maximale est atteinte, une indication « Max » s'affiche (comme illustré dans la figure ci-dessous). En appuyant sur l'indication « Max », vous pouvez ajuster la valeur de sécurité.

5. Réseau électrique

Si un Smart Meter est installé dans le système, le flux d'énergie entre le domicile et le réseau électrique peut être surveillé ici.

6. Charge des prises

Si votre appareil prend en charge une prise hors réseau (Off-Grid), le système regroupera ici les données de tous les appareils disposant de prises hors réseau.

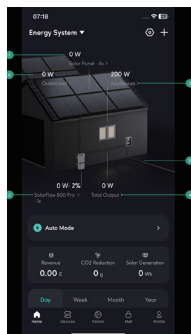

max

10.5.3 Plan énergétique

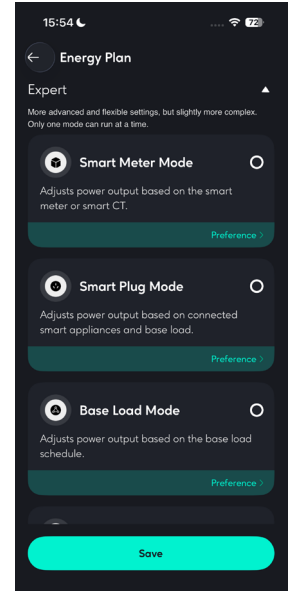
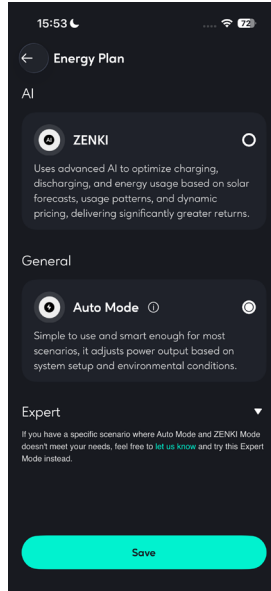
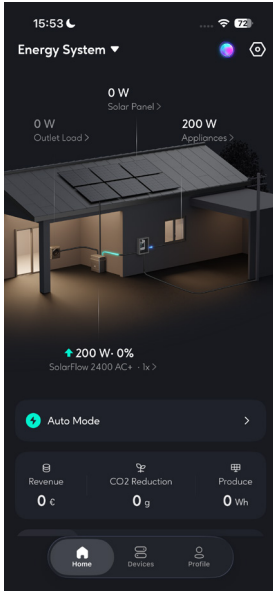

- Zenki

ZENKI est un module technologique central d'IA du HEMS Zendure. Il s'agit d'une plateforme intelligente de prévision, de planification et d'optimisation énergétiques. Elle utilise des algorithmes d'intelligence artificielle avancés (y compris des modèles de langage de grande taille qui seront intégrés à l'avenir) pour prévoir avec précision et contrôler intelligemment la production, le stockage et la consommation d'énergie. L'objectif est d'aider les utilisateurs à maximiser l'utilisation de l'énergie propre, à réduire les coûts énergétiques, à améliorer l'efficacité énergétique et à offrir une gestion de l'énergie plus pratique et plus intelligente.

- Mode Automatique

Le mode Auto peut sélectionner automatiquement la meilleure stratégie de fonctionnement en fonction de la configuration des appareils dans le système et des prix de l'électricité.

- Si un Smart Meter est configuré, la sortie de l'appareil de stockage d'énergie est contrôlée dynamiquement selon les données de surveillance en temps réel du Smart Meter.
- S'il n'y a pas de Smart Meter mais qu'un appareil intelligent (Smart Plug) est configuré, la sortie de l'appareil de stockage d'énergie est contrôlée dynamiquement selon les données de surveillance en temps réel de la prise intelligente.
- S'il n'y a ni Smart Meter ni prise intelligente, la sortie de l'appareil de stockage d'énergie est contrôlée conformément au plan de charge de base.
- Priorité : Smart Meter > Smart Plug > Plan de charge de base
- Avec des prix de l'électricité dynamiques, la batterie se décharge pendant les périodes de prix élevés et normaux, et se charge pendant les périodes de prix bas.

Si vous devez basculer rapidement le système vers une stratégie spécifique, il vous suffit d'ajouter ou de supprimer directement des appareils dans les paramètres du système, d'ajuster les paramètres de prix de l'électricité et de modifier la courbe de charge de base.

- Mode Expert

Fournit des paramètres plus avancés et plus flexibles.

- (1) Mode compteur intelligent: le système ajuste la puissance de sortie en fonction du Smart Meter ou du Smart CT.
- (2) Mode prise intelligent: le système ajuste la puissance de sortie en fonction des appareils intelligents connectés et de la charge de base.
- (3) Mode charge de base : le système ajuste la puissance de sortie en fonction du planning de charge de base.
- (4) Mode Prix de l'électricité : le système optimise l'utilisation de l'énergie en chargeant lorsque les prix de l'électricité sont bas et en déchargeant lorsque les prix sont élevés.

10.5.4 Données historiques

La section Données historiques, récemment mise à niveau, vous permet de consulter les données historiques de tous les appareils de l'ensemble du système.

Données disponibles à la consultation :

- Énergie solaire : données provenant de votre appareil de stockage d'énergie (par exemple SolarFlow 2400 AC+).
- Charge et décharge de la batterie : données provenant de votre appareil de stockage d'énergie (par exemple SolarFlow 2400 AC+).
- Consommation électrique du foyer : données provenant de votre appareil de stockage d'énergie (par exemple SolarFlow 2400 AC+).
- Réseau électrique : données provenant de votre Smart Meter.

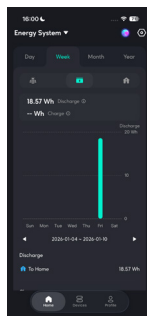

10.5.5 Paramètres du système

1. Paramètres fonctionnels

- Plan énergétique

Affiche le plan énergétique actuellement en cours d'exécution dans le système énergétique.

- Définir le prix de l'électricité

- Si vous choisissez un prix de l'électricité fixe, vous devez saisir manuellement le prix.
- Si vous choisissez un prix de l'électricité dynamique, sélectionnez la source de prix de l'électricité en fonction de vos besoins réels, définissez vos plages de prix élevés et basses attendues, et le système se déchargera automatiquement pendant les périodes de prix élevés et se chargera pendant les périodes de prix bas (la charge est limitée par la puissance de charge maximale sécurisée).

- Stratégie de distribution de l'énergie

Permet de comprendre la priorité de distribution du flux d'énergie solaire au sein du système et de définir si l'export d'énergie excédentaire est autorisé.

- Autoriser : Une fois la batterie complètement chargée, l'énergie solaire excédant les besoins du foyer est autorisée à être réinjectée dans le réseau.
- Interdire : Une fois la batterie complètement chargée, l'énergie solaire excédant les besoins du foyer n'est pas autorisée à être réinjectée dans le réseau.

- Puissance de sécurité

La puissance totale de charge et de décharge du système ne dépassera pas la limite de puissance de décharge sécurisée ni la limite de puissance de charge sécurisée définies.

Afin de se conformer aux réglementations "plug-and-play" en vigueur dans différents pays, nous avons restreint la puissance de sortie du HEMS.

Si une puissance plus élevée est requise, les utilisateurs peuvent définir une plage de puissance de 0 à 2400 W après avoir signé une confirmation attestant que la vérification de sécurité du câblage a été effectuée sous la supervision d'un électricien.

Les limites de puissance dans le cadre des réglementations plug-and-play pour chaque pays sont les suivantes:

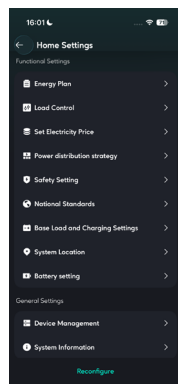

Pays	Limites de puissance selon la réglementation plug-and-play
Allemagne	800W
France	900W
Belgique	800W
Pays-Bas	800W
Italie	350W
Autriche	800W
Suisse	600W

Pour utiliser une puissance supérieure à 2400 W, veuillez suivre les instructions fournies dans l'application afin de compléter les étapes requises.

- (1) L'utilisateur doit s'assurer que les circuits électriques ne sont pas modifiés et qu'ils sont certifiés par un électricien qualifié.
- (2) L'utilisateur garantit l'authenticité et l'exhaustivité des documents signés par l'électricien téléchargés dans l'application.
- (3) Zendure n'est responsable que de la qualité et de la sécurité de l'appareil. L'utilisateur et l'électricien qu'il mandate assument l'entière responsabilité, ainsi que toutes les conséquences liées aux coupures de courant, blessures corporelles ou dommages matériels résultant d'un non-respect des normes d'installation, d'un manque de qualification de l'électricien ou d'une utilisation inappropriée.

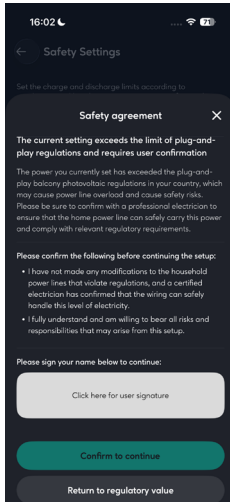

En cas de dépassement des limites de puissance prévues par la réglementation pour les systèmes à raccordement direct

- Normes nationales

Sélectionnez la norme nationale applicable au site d'installation de l'équipement.

Une fois configuré, l'équipement fonctionnera avec des valeurs de tension et de fréquence conformes à la norme nationale sélectionnée.

- Paramètres de charge de base et de charge/décharge

Planification de la puissance de charge et de décharge de 0:00 à 24:00. Un maximum de 10 tâches peut être configuré simultanément.

- Paramètres de la batterie

Ajustez les limites de décharge et de charge de la batterie pour tous les appareils de stockage d'énergie.

2. Paramètres généraux

- Gestion des appareils

Vous pouvez ajouter ou supprimer tous les appareils du système depuis cette section.

Lorsque plusieurs appareils de stockage d'énergie sont en fonctionnement simultanément, la logique de gestion des exceptions est la suivante :

Les appareils hors ligne arrêtent activement leur sortie et la règlent à 0 W.

Les appareils en ligne restants prennent automatiquement en charge la puissance cible des appareils hors ligne.

Plusieurs appareils de stockage d'énergie peuvent être ajoutés, un seul Smart Meter au maximum peut être ajouté, et plusieurs appareils intelligents peuvent être ajoutés au système.

- Informations système

Vous pouvez modifier le nom du système de stockage d'énergie ici.

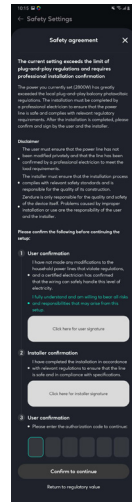

Lorsque la puissance dépasse 2400 W

10.5.6 Gestion du système

Cette section vous permet d'accéder à tous les systèmes énergétiques domestiques auxquels vous avez accès, y compris ceux que vous avez créés ainsi que ceux que vous avez rejoints en tant que membre d'un système créé par un autre utilisateur.

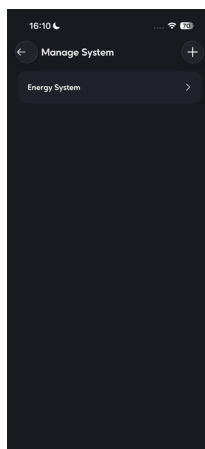
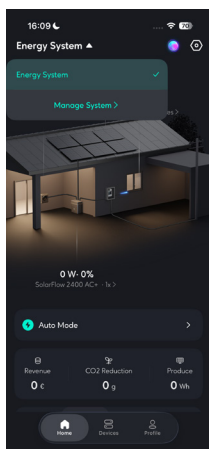

10.5.7 Logique de gestion des exceptions

1. Lorsqu'un appareil de stockage d'énergie est activement retiré ou supprimé du système par l'utilisateur :
Le système fonctionne avec une puissance de sortie de 0 W.
2. Lorsqu'un appareil de stockage d'énergie est hors ligne, déconnecté du réseau ou déconnecté de la communication avec les capteurs au sein du système énergétique:
 - Appareils de stockage d'énergie en ligne : ils continuent à fonctionner conformément à la stratégie correspondante, l'appareil hors ligne étant considéré comme une unité défaillante.
 - Appareils de stockage d'énergie hors ligne : ils arrêtent la puissance de sortie et la règlent à 0 W.

10.6 Plus

Changement de style de l'interface

Appuyez sur Profil, sélectionnez Montrer, puis choisissez le style d'interface que vous préférez pour visualiser l'interface HEMS.

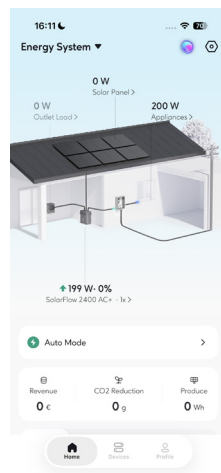
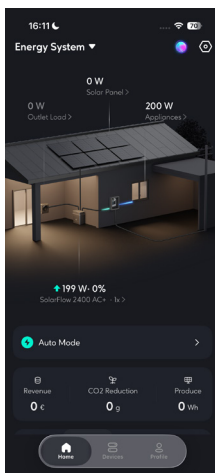
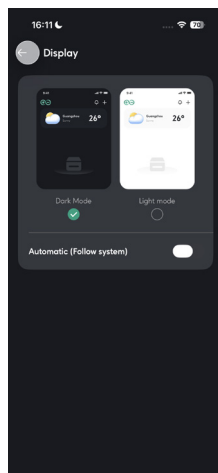
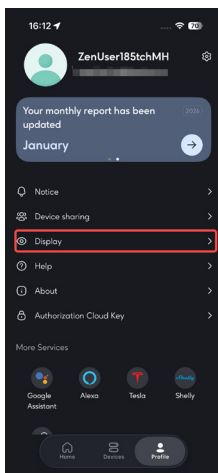

11. Maintenance

11.1 Déconnexion de SolarFlow 2400 AC+

- Débrancher le câble d'alimentation CA
 - Débranchez d'abord le câble CA de la prise murale.
 - Appuyez sur le bouton/loquet de déverrouillage du connecteur CA sur SolarFlow 2400 AC+, puis retirez le câble.
- Éteindre l'appareil
 - Maintenez le bouton d'alimentation enfoncé 6 s pour éteindre.
- Retirer les supports de fixation
 - Dévissez et retirez les supports qui maintiennent l'appareil au mur.
- Déconnecter les batteries additionnelles
 - Soulevez et retirez l'unité SolarFlow 2400 AC+ pour la séparer de l'empilement de batteries.
- Stockage
 - Stockez le produit à l'intérieur, à l'abri du soleil direct et des matières inflammables, à une température de -25°C à 65°C .
- Stockage longue durée (batterie)
 - Pour un stockage prolongé, déchargez la batterie à 30% et rechargez-la à 60% tous les 3 mois.
 - Si le niveau descend sous 1% après utilisation, rechargez à 60% avant stockage.

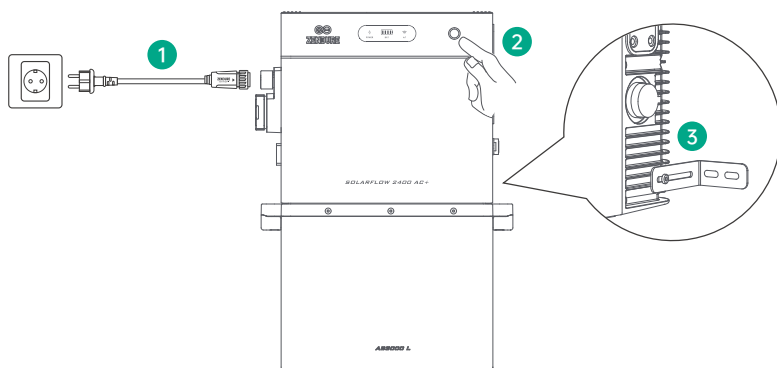

Dans la mesure permise par les lois et réglementations applicables, Zendure se réserve le droit d'interprétation finale de ce document et de tout document produit associé, y compris (sans s'y limiter) la durée de garantie, l'éligibilité aux services de garantie et autres conditions. Zendure peut modifier ces documents en fonction des mises à jour produit. Ce document peut être modifié (mise à jour, révision ou retrait) sans préavis. Pour les informations les plus récentes, consultez le site officiel de Zendure.

zendure.com/pages/zendure-global-warranty



- L'application Zendure est continuellement améliorée et peut changer au fil du temps. Si des différences existent entre les instructions de ce guide et celles de l'application, suivez les instructions dans l'application.
- Politique de confidentialité : En utilisant les produits, applications et services Zendure, vous acceptez les conditions d'utilisation et la politique de confidentialité de Zendure, accessibles via la section "À propos" de la page "Utilisateur" dans l'application Zendure.



L'application Zendure permet aux utilisateurs de surveiller et gérer les systèmes d'alimentation, offrant une surveillance en temps réel, des enregistrements historiques, des programmations de charge/décharge et plus encore.

- Pour télécharger l'application Zendure, scannez le code QR ou recherchez « Zendure » dans l'Apple App Store® ou Google Play Store.
- Ouvrez l'application Zendure. Connectez-vous ou inscrivez-vous.
- Suivez les instructions dans l'application pour ajouter votre SolarFlow 1600 AC+ Power Station.
- Veillez mettre à jour le micrologiciel vers la dernière version dans les paramètres avant utilisation.